



牧田 減塵 鋰電工具系列

種類多

減微塵

守護健康





目錄

灰塵的影響	-----	P.3
電池	-----	P.6
藍牙連動吸塵技術 (AWS)	---	P.8
專業型集塵機 (AWS)	-----	P.9
專業型集塵機	-----	P.12
輕便吸塵機	-----	P.16
車用吸塵機	-----	P.22
集塵機配件	-----	P.23

塵埃 威脅健康

塵埃威脅健康的問題日益受到關注，有害粉塵有機會引致多種鼻、喉、肺及皮膚的疾病。因此，如何減低工作時的灰塵變得愈來愈重要。

根據歐盟 EN60335-2-69 規例，有害粉塵被分為三種類：

L Class、M Class 及 H Class

吸塵機亦依照其收集有害粉塵的能力分為三類，對其規格各有不同要求。

灰塵分類	塵埃級別定義	適合型號	對吸塵機規格要求	塵埃穿過率
	*OEL 值 < 0.1mg/m ³ 包括致癌粉塵、 甲醛、黴菌、細菌	VC3211H	<ul style="list-style-type: none"> 氣流感應器 保護濾網構造 *1 需使用工具安裝/拆除濾網 *2 清理灰塵時，需能避免使用者接觸到灰塵 	小於 0.005%
	*OEL 值 ≥ 0.1mg/m ³ 包括硬木屑、 石屎/磚材粉塵	VC3211M, VC2211M, VC3012M, VC4210MX, VC4210MX1, VC006GM	<ul style="list-style-type: none"> 氣流感應器 保護濾網構造 *1 	小於 0.1%
	*OEL 值 > 1mg/m ³ 包括軟木屑、家居灰塵	VC2000L, VC2510L, VC3210L, VC2012L, VC2512L, VC3011L, DVC860L, DVC861L, DVC864L, DVC867L, DVC750L, DVC150L, DVC151L, DVC154L, DVC157L, VC001GL, VC002GL, VC003GL, VC004GL	<ul style="list-style-type: none"> 無特別要求 	小於 1%

*OEL: 職業接觸限值 (Occupation Exposure Limit)

OEL 是指某種有害物質在工作場所空氣中可接受的濃度上限。如該有害物質的濃度高於職業接觸限值，就有可能損害工人健康。為令數據更準確，必須計算時間加權平均 (time-weighted average)，一般計算方法為在每周工作五天、每天工作八小時的情況下，工人所接觸到的有害物質平均濃度。

*1 濾網必須有額外保護，避免被尖銳物件，例如釘子損壞

*2 濾網不能輕易被拆除，例如必須以螺絲固定

HEPA
filter

除了 EN-60335-2-69 的標準，HEPA 是另一被廣泛接受的標準。根據美國 IEST 標準，過濾網最少能隔絕 99.97% 的微小粉塵 (0.3-0.5μm) 才能稱為 HEPA 過濾網。要注意 HEPA 僅為過濾網的規格，即使吸塵機沒有採用 HEPA 過濾網，但符合所有 H Class 吸塵機的規格要求，該吸塵機就有能力收集 EN-60335-2-69 所定義的 H Class 粉塵，包括致癌粉塵、甲醛、黴菌、細菌等。

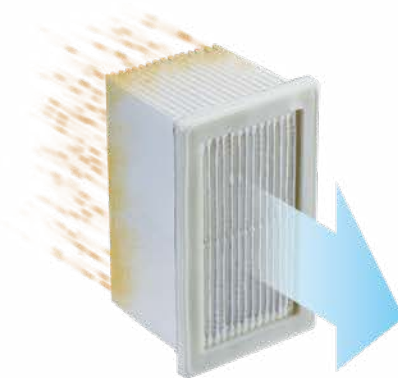

隔絕 99.97% 微小粉塵

危險的灰塵

在工地工作或進行裝修的時候有很多工序也會產生灰塵，當中包括鑽孔、切割、砂光、研磨、平整及打鑿。根據工人吸入灰塵的種類、濃度及時間，有可能會導致永久性甚至致命的疾病，例如癌症或矽肺。

由灰塵引起的疾病

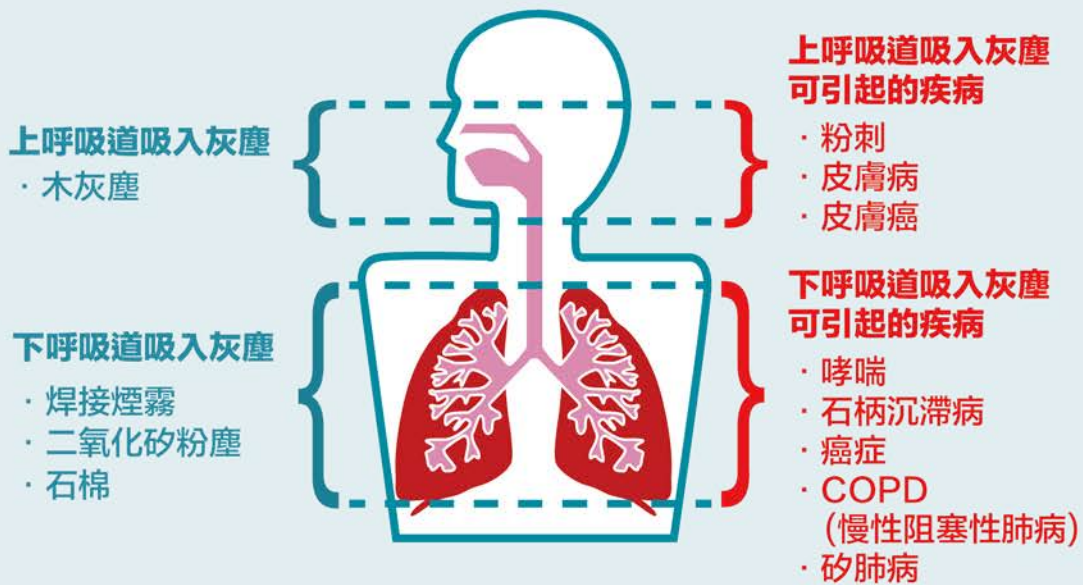

環境影響



作業後清潔麻煩
容易滑倒

呼吸道問題



肺塵埃沉著病
石棉肺
肺癌

眼睛影響



影響視線
沙眼

牧田致力提供減塵方案

為了減低灰塵的威脅，牧田提供了一系列有效及全面的設備及配件，於源頭吸走灰塵，顯著改善工作地方的灰塵濃度。

如何有效減低塵埃的影響？

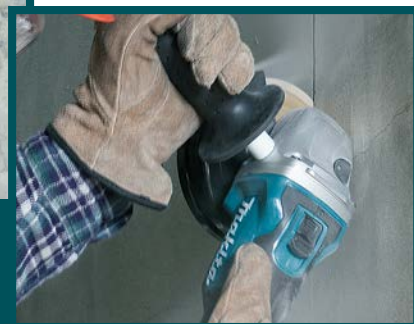
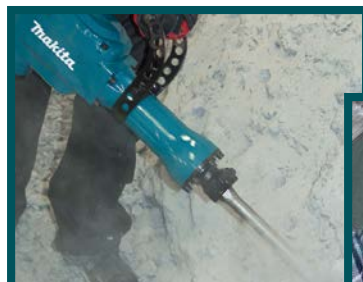

灰塵的源頭：
碎石、打鑿、打磨、切割

沒有集塵工具



使用集塵工具

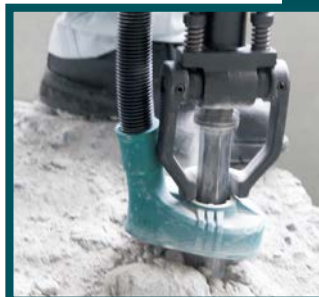

吸走大量工作中產生的灰塵，有效減低灰塵對環境及健康的影響。









更乾淨舒適的環境



戴口罩：
只能避免吸入灰塵，
但未能解決灰塵飛揚的問題

Li-ion 鋰離子電池

參考充電時間 (分鐘)

40Vmax 鋰電		18V 鋰電		DC40RA (191E08-6) (191E05-2)(110V)	DC40RB (191N14-5) (191N05-6)(110V)	DC40RC (191M92-9)
8.0 Ah	 BL4080F (191X65-8)			76 分鐘		190 分鐘
5.0 Ah	 BL4050F (191L47-8)			50 分鐘		85 分鐘
4.0 Ah	 BL4040 (191B26-6) BL4040F (1910N6-8)			45 分鐘		67 分鐘
2.5 Ah	 BL4025 (191B36-3)			28 分鐘		38 分鐘
2.0 Ah	 BL4020 (191L29-0)			22 分鐘		30 分鐘
6.0 Ah		 BL1860B (197422-4)		須另加  充電轉插座 ADP10 (191C10-7)	40 分鐘	85 分鐘

36V 鋰電	2.6 Ah	 BL3626 (194873-2)	 DC36RA (194864-3) BL3626專用	22 分鐘	快速充電
-----------	--------	---	---	-------	------

18V 鋰電		14.4V 鋰電		DC18RC (195586-8) (195593-1)(110V)	DC18RD (196934-4) (196931-0)(110V)	DC18SF (196427-1) (196423-9)(110V)	DC18SD (194534-4)	DC18SE (194621-9)
6.0 Ah	 BL1860B (197422-4)	 BL1460B (197709-4)		55分鐘		130分鐘 1至2粒電池	130分鐘	
5.0 Ah	 BL1850B (197280-8)			45分鐘		260分鐘 3至4粒電池	110分鐘	
4.0 Ah	 BL1840B (197265-4)	 BL1440 (196388-5)		36分鐘		180分鐘 3至4粒電池	90分鐘	
3.0 Ah	 BL1830B (197280-8)	 BL1430B (197615-3)		36分鐘		90分鐘 1至2粒電池	90分鐘	
2.0 Ah	 BL1820B (197254-9)			24分鐘		180分鐘 3至4粒電池	45分鐘	
1.5 Ah	 BL1815N (197254-9)	 BL1415N (196875-4)		15分鐘		45分鐘 1至2粒電池	45分鐘	
				快速充電		90分鐘 3至4粒電池	30分鐘	
				快速充電		60分鐘 3至4粒電池	30分鐘	

12V max 鋰電		 DC10SB (197370-7) (197435-5) (110V)	 DC10WD (197371-5)
4.0 Ah	 BL1041B (197406-2)	快速充電 60 分鐘	130 分鐘
2.0 Ah	 BL1021B (197396-9)	快速充電 30 分鐘	70 分鐘

其他電池

CL115FD充電插座
DC1001
(630845-8)

CL114FD / CL117FD充電插座
DC1002
(191L81-8)



CL114FD / CL115FD / CL117FD
內置式電池(12V)
(632R12-9)



牧田技術符號說明



功能圖標

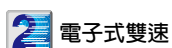

電子式雙速



無段變速



內置工作燈

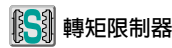

轉矩限制器

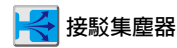

接駁集塵器

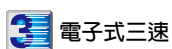

電子式三速

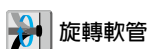

旋轉軟管



緩速起動

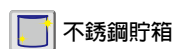

不銹鋼貯箱



攜帶箱

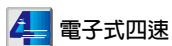

電子式四速

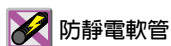

防靜電軟管



正逆轉



雙重絕緣





HEPA filter

AWS

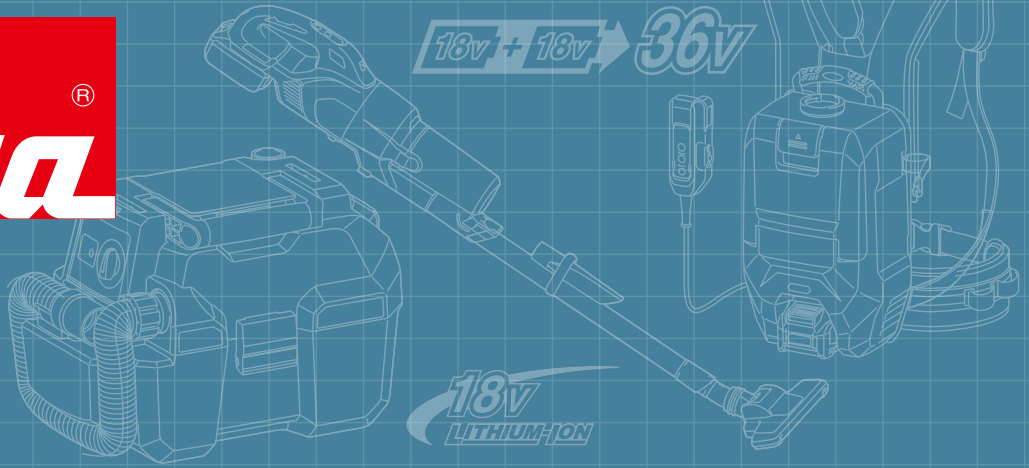

AWS

藍芽連動吸塵技術

藍芽連動吸塵技術是透過藍芽連動晶片連結電動工具及吸塵機，用家只需操控電動工具就可同時操控吸塵機開關。

Bluetooth™

連動晶片



藍芽最大接收範圍10米



避免連接吸塵機的電線妨礙工作

1部集塵機最多可同時配對10部AWS工具

SP6000, VC3211M



DSP601, DVC864L



起動藍芽連動吸塵四部曲



1 把連動晶片插入工具並按下蓋上按鈕至藍燈閃爍出現。



按鈕

2 轉換工作模式至「AUTO」之後長按按鈕令指示燈由閃藍燈轉為閃綠燈。



按鈕

3 長按工具按鈕，令指示燈由閃藍燈轉為閃綠燈。



4 工具與集塵機的指示燈皆轉為長亮綠燈，代表配對成功。

XGT 80Vmax
40Vmax+40Vmax

XPT

專業型集塵機 (AWS)

充電式背負集塵機

Li-ion Ah 8.0 5.0 4.0 2.5

VC012GZ01 (淨機)

吸力可達 195W !

40VMAX



塵袋容量	布: 5.5 L
	紙: 6.0 L
最大氣流量	2.1 m ³ /min
連續使用 (分鐘)	5.0 Ah x 2:
	模式 1: 130
	模式 2: 75
	模式 3: 40
最大密封吸力 (水柱)	20 kPa
體積 (長 x 寬 x 高)	301 x 185 x 526 mm
	(11-7/8" x 7-1/4" x 20-3/4")
淨重 (連電池)	9.5 kg (20.9 lbs.)

隨機不包括電池及充電器，需另行購買。



軟管、前管 22 / 24 / 38、集塵袋、藍芽運動晶片

充電式背負集塵機

Li-ion Ah 8.0 5.0 4.0 2.5

VC009GZ01 (淨機)

吸力可達 195W !

40VMAX



塵袋容量	布: 1.5 L
	紙: 2.0 L
最大氣流量	1.9 m ³ /min
連續使用 (分鐘)	5.0 Ah:
	強: 14
	中: 30
	低: 55
最大密封吸力 (水柱)	18 kPa
體積 (長 x 寬 x 高)	233 x 150 x 375 mm
	(9-1/8" x 5-7/8" x 14-3/4")
淨重 (連電池)	5.3 kg (11.7 lbs.)

隨機不包括電池及充電器，需另行購買。



軟管、前管 22 / 24 / 38、集塵袋、藍芽運動晶片

充電式背負集塵機

Li-ion Ah 6.0 5.0 4.0 3.0 2.0 1.5

DVC665ZX2 (淨機)

可與藍芽運動工具連接，增加工作效率。

18Vx2



塵袋容量	布: 5.5 L
	紙: 6.0 L
最大氣流量	1.8 m ³ /min
連續使用 (分鐘)	6.0 Ah:
	強: 40
	標準: 75
最大密封吸力 (水柱)	11 kPa
體積 (長 x 寬 x 高)	297 x 174 x 523 mm
	(11-3/4" x 6-7/8" x 20-5/8")
淨重 (連電池)	6.7 kg (14.9 lbs.)

隨機不包括電池及充電器，需另行購買。



軟管、曲管、鋁製直管、T型吸嘴、前管 22 / 24 / 38、集塵袋、藍芽運動晶片

充電式背負集塵機

Li-ion Ah 6.0 5.0 4.0 3.0 2.0 1.5

DVC265ZX5 (淨機)

可與藍芽運動工具連接，增加工作效率。

18Vx2

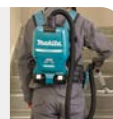

塵袋容量	布: 1.5 L
	紙: 2.0 L
最大氣流量	1.8 m ³ /min
連續使用 (分鐘)	6.0 Ah:
	強: 40
	標準: 75
最大密封吸力 (水柱)	11 kPa
體積 (長 x 寬 x 高)	230 x 152 x 373 mm
	(9" x 6" x 14-3/4")
淨重 (連電池)	4.5 kg (10.0 lbs.)

隨機不包括電池及充電器，需另行購買。



軟管、直管、T形吸嘴、延長管、集塵袋、藍芽運動晶片

充電式集塵機

Li-ion Ah 8.0 5.0 4.0 2.5

VC006GMZ03 (淨機)

風量媲美 AC 型號集塵機，兼可吸塵吸水！

40VMAX X2



吸力	350 W
最大氣流量	前管 28-3.5: 2.0 m ³ /min
	前管 38-2.5: 3.7 m ³ /min
最大密封吸力 (水柱)	18 kPa
貯箱容量	集塵: 40L / 儲水: 30L
連續使用 (分鐘)	5.0Ah x 2: 25 - 80
體積 (長 x 寬 x 高)	586 x 385 x 598 mm
	(23" x 15-1/8" x 23-1/2")
淨重 (連電池)	20.8 kg (45.9 lbs.)

隨機不包括電池及充電器，需另行購買。



直管、彎管、軟管、膠袋、吸嘴、角位吸嘴 不包括藍芽運動晶片



AWS 充電式集塵機 VC006GM



HEPA

專業型集塵機 (AWS)

18V + 18V → 36V

18V LITHIUM-ION

充電式集塵機

Li-ion Ah 8.0 5.0 4.0 2.5

VC002GLZ02 (淨機)

自動落塵功能，濾網不易被阻塞！

40V^{MAX}



吸力	205 W
最大氣流量	1.8 m ³ /min
最大密封吸力(水柱)	23 kPa
貯箱容量	8 L
連續使用(分鐘)	5.0Ah x2 : 28 - 220
體積(長 x 寬 x 高)	366 x 334 x 425 mm (14-3/8" x 13-1/8" x 16-3/4")
淨重(連電池)	11.4 kg (25.1 lbs.)



直管·彎管·軟管·膠袋·吸嘴·角位吸嘴·藍芽運動晶片

本型號不可吸水
隨機不包括電池及充電器，需另行購買。

充電式集塵機

Li-ion Ah 8.0 5.0 4.0 2.5

VC004GLZ04 (淨機)

可使用兩顆 40V 電池，當一電池電量耗盡後會自動啟用另一電池。

40V^{MAX}



吸力	205 W
最大氣流量	1.8 m ³ /min
最大密封吸力(水柱)	23 kPa
貯箱容量	15 L
連續使用(分鐘)	5.0Ah x2 : 28 - 220
體積(長 x 寬 x 高)	366 x 334 x 475 mm (14-3/8" x 13-1/8" x 18-3/4")
淨重(連電池)	11.7 kg (25.8 lbs.)



直管·彎管·軟管·膠袋·吸嘴·角位吸嘴·藍芽運動晶片

本型號不可吸水
隨機不包括電池及充電器，需另行購買。

充電式集塵機

Li-ion Ah 6.0 5.0 4.0 3.0 2.0 1.5

DVC867LZX3 (淨機)

內置無線晶片，可與藍芽運動工具連接，增加工作效率。

18Vx2



吸力	110 W
最大氣流量	2.4 m ³ /min
最大密封吸力(水柱)	11 kPa
貯箱容量	8 L
連續使用(分鐘)	6.0Ah : 40 - 100
體積(長 x 寬 x 高)	366 x 334 x 368 mm (14-3/8" x 13-1/8" x 14-1/2")
淨重(連電池)	8.4 kg (18.5 lbs.)



軟管·膠袋·儲物箱 本機已內置藍芽運動吸塵功能

本型號不可吸水
隨機不包括電池及充電器，需另行購買。

充電式集塵機

Li-ion Ah 6.0 5.0 4.0 3.0 2.0 1.5

DVC864LZX (淨機)

內置無線晶片，可與藍芽運動工具連接，增加工作效率。

18Vx2



吸力	90 W
最大氣流量	2.1 m ³ /min
最大密封吸力(水柱)	9.8 kPa
貯箱容量	8 L
連續使用(分鐘)	6.0Ah : 48
體積(長 x 寬 x 高)	366 x 334 x 368 mm (14-3/8" x 13-1/8" x 14-1/2")
淨重(連電池)	8.4 kg (18.5 lbs.)



軟管·膠袋·儲物箱 本機已內置藍芽運動吸塵功能

本型號不可吸水
隨機不包括電池及充電器，需另行購買。

充電式集塵機

Li-ion Ah 6.0 5.0 4.0 3.0 2.0 1.5

DVC157LZX4 (淨機)

內置無線晶片，可與藍芽運動工具連接，增加工作效率。

18Vx2



吸力	110 W
最大氣流量	2.4 m ³ /min
最大密封吸力(水柱)	11 kPa
貯箱容量	15 L
連續使用(分鐘)	6.0Ah : 40 - 100
體積(長 x 寬 x 高)	366 x 334 x 421 mm (14-3/8" x 13-1/8" x 16-1/2")
淨重(連電池)	8.6 kg (19.0 lbs.)



軟管·膠袋·儲物箱 本機已內置藍芽運動吸塵功能

本型號不可吸水
隨機不包括電池及充電器，需另行購買。

充電式集塵機

Li-ion Ah 6.0 5.0 4.0 3.0 2.0 1.5

DVC154LZX (淨機)

內置無線晶片，可與藍芽運動工具連接，增加工作效率。

18Vx2



吸力	90 W
最大氣流量	2.1 m ³ /min
最大密封吸力(水柱)	9.8 kPa
貯箱容量	15 L
連續使用(分鐘)	6.0Ah : 48
體積(長 x 寬 x 高)	366 x 334 x 421 mm (14-3/8" x 13-1/8" x 16-1/2")
淨重(連電池)	8.6 kg (19.0 lbs.)



軟管·膠袋·儲物箱 本機已內置藍芽運動吸塵功能

本型號不可吸水
隨機不包括電池及充電器，需另行購買。

濾網不易阻塞的「自動落塵功能」

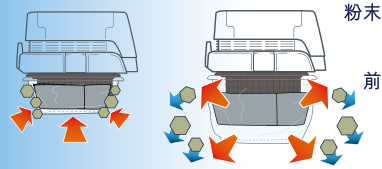

當電源開啟時，前過濾器會擠壓減震墊。
當停機時，減震墊會自動回彈，彈走前過濾器上的灰塵，達到「自動落塵」的效果。

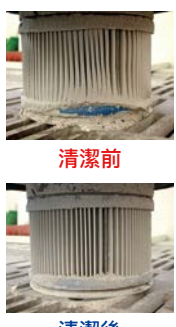

自動清潔濾網 半自動清潔濾網

吹風功能 PET/PTFE



吹角落位置等難以吸塵的地方



洗地後吹乾濕滑地面



把吸塵喉插進吸塵機後部出風口，可作為吹風機使用



PTFE 濾網

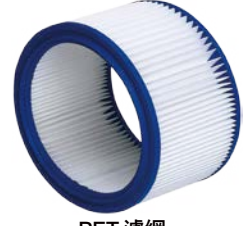

PET 濾網

可直接水洗
吸水時無需更換液體過濾網，省時方便！

供電方式	型號	容量	灰塵分類	清潔濾網方式	濾網種類	吹風功能	AWS 藍芽運動吸塵技術	聲壓等級
AC 220V	VC3211H	32L(乾塵) / 27L(液體)	H	GYPPA! 自動	標準	✗	✗	73dB(A)
AC 220V	VC2211M	22L(乾塵) / 17L(液體)	M	GYPPA! 自動	標準	✗	✗	73dB(A)
AC 220V	VC3012M	30L(乾塵) / 19L(液體)	M	半自動	PET	✗	✗	59dB(A) 低噪音型
AC 220V	VC3211M	32L(乾塵) / 27L(液體)	M	GYPPA! 自動	標準	✗	✗	73dB(A)
AC 220V	VC4210MX/1	42L(乾塵) / 29L(液體)	M	自動	PTFE	✗	✗	60dB(A) 低噪音型
XGT 40Vmax + 40Vmax 80Vmax	VC006GM	40L(乾塵) / 30L(液體)	M	GYPPA! 自動	標準	✗	✓	70dB(A)
AC 220V	VC2510L	25L(乾塵) / 14L(液體)	L	GYPPA! 自動	標準	✗	✗	73dB(A)
AC 220V	VC3210L	32L(乾塵) / 27L(液體)	L	GYPPA! 自動	標準	✗	✗	73dB(A)
18V LITHIUM-ION	DVC750L	7.5L(乾塵) / 4.5L(液體)	L	自動	標準	✗	✓	76dB(A)
18V + 18V → 36V	DVC867L / DVC864L	8L(乾塵專用)	L	GYPPA! 自動	標準	✗	✓	70dB(A)
XGT 40Vmax	VC002GL	8L(乾塵專用)	L	GYPPA! 自動	標準	✗	✓	70dB(A)
18V + 18V → 36V	DVC154L / DVC157L	15L(乾塵專用)	L	GYPPA! 自動	標準	✗	✓	70dB(A)
XGT 40Vmax	VC004GL	15L(乾塵專用)	L	GYPPA! 自動	標準	✗	✓	70dB(A)
XGT 40Vmax	VC001GL	8L(乾塵) / 6L(液體)	L	拆下清潔	標準	✗	✗	70dB(A)
DC AC 18V → 36V AC 220V	DVC860L	8L(乾塵) / 6L(液體)	L	拆下清潔	標準	✗	✗	75dB(A)
DC AC 18V → 36V AC 220V	DVC861L	8L(乾塵專用)	L	GYPPA! 自動	標準	✗	✗	75dB(A)
XGT 40Vmax	VC003GL	15L(乾塵) / 12L(液體)	L	拆下清潔	標準	✗	✗	70dB(A)
DC AC 18V → 36V AC 220V	DVC150L	15L(乾塵) / 12L(液體)	L	拆下清潔	標準	✗	✗	75dB(A)
DC AC 18V → 36V AC 220V	DVC151L	15L(乾塵專用)	L	GYPPA! 自動	標準	✗	✗	75dB(A)
AC 220V	VC2000L	20L(乾塵) / 13L(液體)	L	半自動	標準	✗	✗	N / A
AC 220V	VC2012L	20L(乾塵) / 12L(液體)	L	半自動	PET	✓	✗	64dB(A)
AC 220V	VC2512L	25L(乾塵) / 18L(液體)	L	半自動	PET	✓	✗	64dB(A)
AC 220V	VC3011L	30L(乾塵) / 23L(液體)	L	半自動	PET	✓	✗	64dB(A)



HEPA filter

AWS

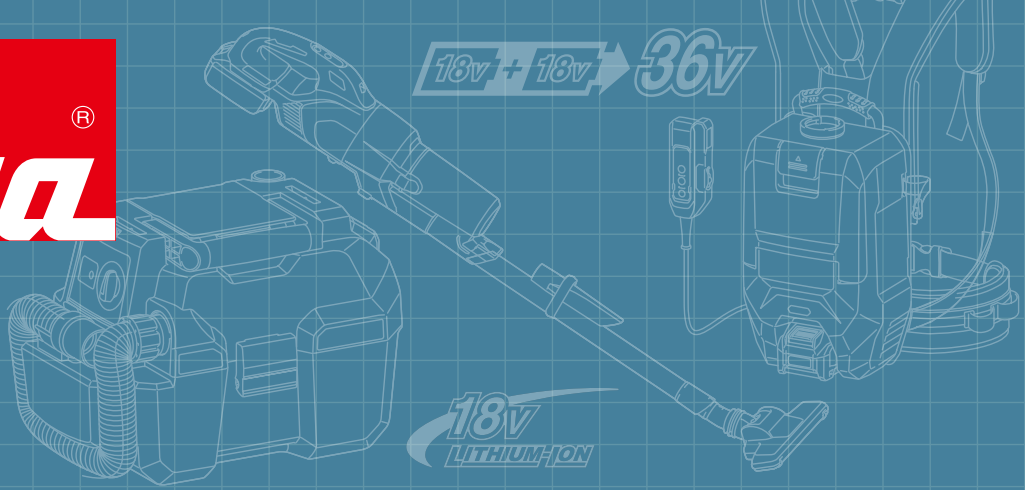

充電式背負集塵機

Li-ion Ah 8.0 5.0 4.0 2.5

VC011GZ (淨機)

吸力可達 195W !

40V^{MAX}



NEW

塵袋容量	布: 5.5 L 紙: 6.0 L
最大氣流量	2.4 m ³ /min
連續使用 (分鐘)	5.0 Ah x 2: 模式 1: 260 模式 2: 130 模式 3: 75 模式 4: 40
最大密封吸力 (水柱)	20 kPa
體積 (長 x 寬 x 高)	301 x 185 x 526 mm (11-7/8" x 7-1/4" x 20-3/4")
淨重 (連電池)	9.5 kg (20.9 lbs.)



軟管·直管·吸嘴·延長管·集塵袋

隨機不包括電池及充電器，需另行購買。

充電式背負集塵機

Li-ion Ah 8.0 5.0 4.0 2.5

VC008GZ05 (淨機)

吸力可達 195W !

40V^{MAX}



塵袋容量	布: 1.5 L 紙: 2.0 L
最大氣流量	2.4 m ³ /min
連續使用 (分鐘)	5.0 Ah: 14-110
最大密封吸力 (水柱)	18 kPa
體積 (長 x 寬 x 高)	233 x 150 x 375 mm (9-1/8" x 5-7/8" x 14-3/4")
淨重 (連電池)	5.3 kg (11.7 lbs.)



軟管·直管·吸嘴·延長管·集塵袋

隨機不包括電池及充電器，需另行購買。

充電式背負集塵機

Li-ion Ah 6.0 5.0 4.0 3.0 2.0 1.5

DVC660ZX5 (淨機)

集塵容量大增，減少清理塵埃次數。

18Vx2



塵袋容量	布: 5.5 L 紙: 6.0 L
最大氣流量	1.8 m ³ /min
連續使用 (分鐘)	6.0 Ah: 強: 40 標準: 75
最大密封吸力 (水柱)	11 kPa
體積 (長 x 寬 x 高)	297 x 174 x 523 mm (11-3/4" x 6-7/8" x 20-5/8")
淨重 (連電池)	6.7 kg (14.9 lbs.)



軟管·曲管·鋁製直管·圓刷·座椅吸嘴·T型吸嘴·長吸咀·窄縫吸咀·集塵袋

隨機不包括電池及充電器，需另行購買。

充電式背負集塵機

Li-ion Ah 6.0 5.0 4.0 3.0 2.0 1.5

DVC261ZX5 (淨機)

背負式設計，適合清潔樓梯及冷氣機。

18Vx2



塵袋容量	布: 1.5 L 紙: 2.0 L
最大氣流量	2.3 m ³ /min
連續使用 (分鐘)	6.0 Ah: 強: 40 標準: 75
最大密封吸力 (水柱)	11 kPa
體積 (長 x 寬 x 高)	230 x 152 x 373 mm (9" x 6" x 14-3/4")
淨重 (連電池)	4.5 kg (10.0 lbs.)



軟管·直管·吸嘴·延長管·集塵袋

隨機不包括電池及充電器，需另行購買。

充電式集塵機 (吸塵 / 水)

Li-ion Ah 8.0 5.0 4.0 2.5

VC003GLZ04 (淨機)

吸力可達 310W，媲美有線吸塵機吸力。

40V^{MAX}



吸力	310 W
最大氣流量	3.2 m ³ /min
最大密封吸力 (水柱)	23 kPa
貯箱容量	集塵: 15L / 儲水: 12L
連續使用 (分鐘)	5.0Ah x 2: 28 - 220
體積 (長 x 寬 x 高)	366 x 334 x 475 mm (14-3/8" x 13-1/8" x 18-3/4")
淨重 (連電池)	11.5 kg (25.4 lbs.)



直管·彎管·軟管·膠袋·吸嘴·角位吸嘴

須另行購買水過濾組件才可吸水
隨機不包括電池及充電器，需另行購買。

充電式集塵機 (吸塵 / 水)

Li-ion Ah 8.0 5.0 4.0 2.5

VC001GLZ01 (淨機)

吸力可達 310W，媲美有線吸塵機吸力。

40V^{MAX}



吸力	310 W
最大氣流量	3.2 m ³ /min
最大密封吸力 (水柱)	23 kPa
貯箱容量	集塵: 8L / 儲水: 6L
連續使用 (分鐘)	5.0Ah x 2: 28 - 220
體積 (長 x 寬 x 高)	366 x 334 x 425 mm (14-3/8" x 13-1/8" x 16-3/4")
淨重 (連電池)	11.2 kg (24.7 lbs.)



直管·彎管·軟管·膠袋·吸嘴·角位吸嘴

須另行購買水過濾組件才可吸水
隨機不包括電池及充電器，需另行購買。

XGT 80Vmax
40Vmax+40Vmax

XPT

專業型集塵機

MOTOR

充電式集塵機

Li-ion Ah 6.0 5.0 4.0 3.0 2.0 1.5

DVC861LZ (淨機)

內置 HEPA 過濾器，能有效隔除 99.9% 粉塵。

110V 220V AC 18Vx2 353mm



軟管·直管·彎管·吸嘴·角位吸嘴·膠袋·儲物箱

吸力	AC : 320 W DC : 25 - 70 W
最大氣流量	AC : 3.6 m³/min DC : 2.1 m³/min
最大密封吸力(水柱)	AC : 24 kPa DC : 9 kPa
貯箱容量	集塵 : 8 L
連續使用(分鐘)	6.0Ah : 36 - 78
體積(長 x 寬 x 高)	366 x 334 x 368 mm (14-3/8" x 13-1/8" x 14-1/2")
淨重(連電池)	9.3 kg (20.5 lbs.)
電源線	5.0 m (16.4 ft.)

本型號不可吸水
隨機不包括電池及充電器，需另行購買。

充電式集塵機 (吸塵/水)

Li-ion Ah 6.0 5.0 4.0 3.0 2.0 1.5

DVC860LZ (淨機)

可以 AC 電源或 2 顆 18V 鋰電池驅動，使用方便、性能卓越。

110V 220V AC 18Vx2 353mm



軟管·直管·彎管·吸嘴·角位吸嘴·膠袋·儲物箱

吸力	AC : 320 W DC : 25 - 70 W
最大氣流量	AC : 3.6 m³/min DC : 2.1 m³/min
最大密封吸力(水柱)	AC : 24 kPa DC : 9 kPa
貯箱容量	集塵 : 8 L 儲水 : 6 L
連續使用(分鐘)	6.0Ah : 36 - 78
體積(長 x 寬 x 高)	366 x 334 x 368 mm (14-3/8" x 13-1/8" x 14-1/2")
淨重(連電池)	9.2 kg (20.3 lbs.)
電源線	5.0 m (16.4 ft.)

須另行購買水過濾組件才可吸水
隨機不包括電池及充電器，需另行購買。

充電式集塵機

Li-ion Ah 6.0 5.0 4.0 3.0 2.0 1.5

DVC151LZ (淨機)

內置 HEPA 過濾器，能有效隔除 99.9% 粉塵。

110V 220V AC 18Vx2 353mm



軟管·直管·彎管·吸嘴·角位吸嘴·膠袋·儲物箱

吸力	AC : 320 W DC : 25 - 70 W
最大氣流量	AC : 3.6 m³/min DC : 2.1 m³/min
最大密封吸力(水柱)	AC : 24 kPa DC : 9 kPa
貯箱容量	集塵 : 15 L
連續使用(分鐘)	6.0Ah : 36 - 78
體積(長 x 寬 x 高)	366 x 334 x 421 mm (14-3/8" x 13-1/8" x 16-1/2")
淨重(連電池)	10.3 kg (22.6 lbs.)
電源線	5.0 m (16.4 ft.)

本型號不可吸水
隨機不包括電池及充電器，需另行購買。

充電式集塵機 (吸塵/水)

Li-ion Ah 6.0 5.0 4.0 3.0 2.0 1.5

DVC150LZ (淨機)

可以 AC 電源或 2 顆 18V 鋰電池驅動，使用方便、性能卓越。

110V 220V AC 18Vx2 353mm



軟管·直管·彎管·吸嘴·角位吸嘴·膠袋·儲物箱

吸力	AC : 320 W DC : 25 - 70 W
最大氣流量	AC : 3.6 m³/min DC : 2.1 m³/min
最大密封吸力(水柱)	AC : 24 kPa DC : 9 kPa
貯箱容量	集塵 : 15 L 儲水 : 12 L
連續使用(分鐘)	6.0Ah : 36 - 78
體積(長 x 寬 x 高)	366 x 334 x 421 mm (14-3/8" x 13-1/8" x 16-1/2")
淨重(連電池)	9.6 kg (21.2 lbs.)
電源線	5.0 m (16.4 ft.)

須另行購買水過濾組件才可吸水
隨機不包括電池及充電器，需另行購買。

充電式集塵機

Li-ion Ah 6.0 5.0 4.0 3.0 2.0 1.5

DVC560Z (淨機)

可 90 度平放、吸塵嘴 4 段高度調節，適合辦公室使用。

18Vx2

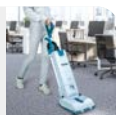

尖長吸嘴·圓刷·塵袋

吸力	強 : 85W / 標準 : 50W 靜音 : 25W
最大風量	1.9 m³/min
最大密封吸力(水柱)	12 kPa
貯箱容量	5 L
連續使用(分鐘)	6.0Ah : 強 : 36 / 標準 : 72 / 靜音 : 120
體積(長 x 寬 x 高)	326 x 318 x 1,146 mm (12-7/8" x 12-1/2" x 45")
淨重(連電池)	8.3 kg (18.3 lbs.)

隨機不包括電池及充電器，需另行購買。

充電式集塵機

Li-ion Ah 6.0 5.0 4.0 3.0 2.0 1.5

DVC750LZX3 (淨機)

輕巧便攜，具吸塵及吹風兩種功能。

18V



伸縮軟喉·闊口吸嘴·窄口吸嘴·肩帶·吸水專用過濾器

最大風量	1.6 m³/min
最大密封吸力(水柱)	6.7 kPa
貯箱容量	集塵 : 7.5 L / 儲水 : 4.5 L
連續使用(分鐘)	6.0Ah : 強 : 36 標準 : 72
體積(長 x 寬 x 高)	418 x 251 x 278 mm (16-1/2" x 10" x 10-7/8")
淨重(連電池)	4.6 kg (9.3 lbs.)

隨機不包括電池及充電器，需另行購買。



HEPA filter

AWS

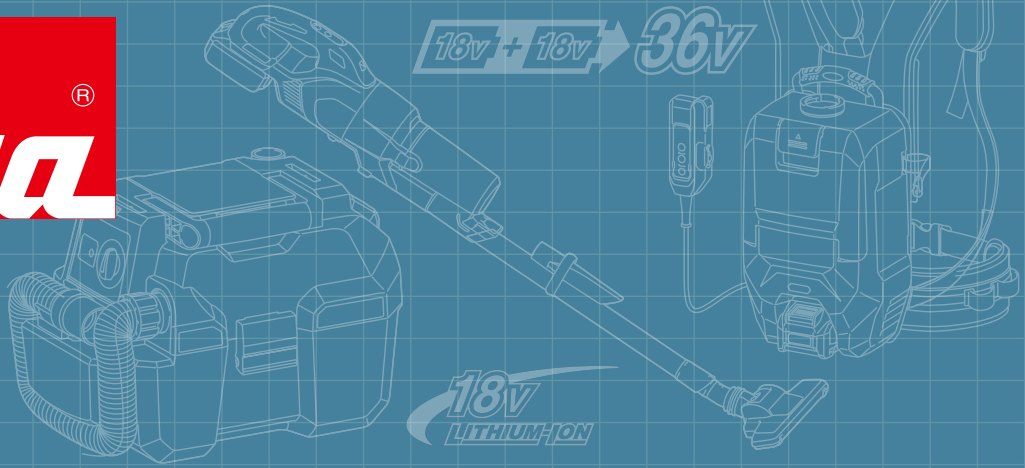

充電式吸塵機械人 DRC300

LiDAR模組 (LiDAR感應器) + 視覺相機 (相機感應器)
吸塵機械人會透過感應器及前方的相機模組推算現場實際場景面積及障礙物位置，以供下次清潔使用。



手機應用程式
[充電式吸塵機械人 DRC300]



<http://apps.apple.com/app/id1557615107>



<https://play.google.com/store/apps/details?id=com.makita.cleanbotmanager>



清潔資料會保存在手機應用程式當中，以供之後的清潔工作使用

- 1 清潔地方名稱 2 清潔時間 3 清潔面積 4 清潔面積覆蓋比率

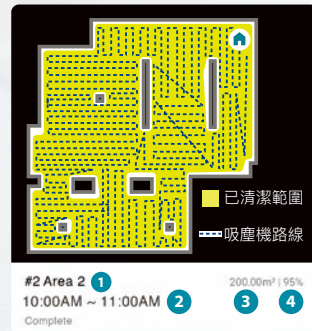

可在地圖上設定不准進入區域

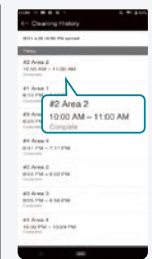

可查閱以往清潔記錄 (最多15個記錄)

充電式吸塵機械人 Li-ion Ah 6.0 5.0 4.0 3.0 2.0 1.5

DRC300Z (淨機)

可配合手機應用程式使用，吸塵更有效快捷！

18V



無線遙控·側刷

連續使用 (分鐘) 6.0Ah : 240 (2個電池)

最大清潔範圍 600 m²

最高行走速度 0.3 m/sec

集塵箱容量 3.0 L

體積 (長 x 寬 x 高) 500 x 500 x 204 mm (19-3/4" x 19-3/4" x 8")

淨重 (連電池) 10.6 kg (23.4 lbs.)

隨機不包括電池及充電器，需另行購買。

充電式集塵機

Li-ion Ah 6.0 5.0 4.0 3.0 2.0 1.5

DVC350Z (淨機)

一機兩用，既能集塵，也能作為吹風機使用。

18V



最大風量 3.4 m³/min

最大密封吸力 (水柱) 5.5 kPa (560 mmH₂O)

連續使用 (分鐘) 6.0Ah :
強 : 26
標準 : 52

塵袋容量 3.0 L (0.8 gal)

體積 (長 x 寬 x 高) 273 x 195 x 226 mm (10-3/4" x 7-5/8" x 8-7/8")

淨重 (連電池) 2.2 kg (4.8 lbs.)

本型號不適合吸微粒粉塵
隨機不包括電池及充電器，需另行購買。



吸咀·集塵袋·軟管·肩帶

充電式吸塵機械人

Li-ion Ah 6.0 5.0 4.0 3.0 2.0 1.5

DRC200Z (淨機)

備有兩種智能運行模式設定，適合大型地方使用。

18V

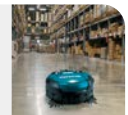

無線遙控·側刷·邊界帶 (15m)

連續使用 (分鐘) 6.0Ah : 240 (2個電池)

最大清潔範圍 600 m²

最高行走速度 0.3 m/sec

集塵箱容量 2.5 L

體積 (長 x 寬 x 高) 460 x 460 x 180 mm (18-1/8" x 18-1/8" x 7-1/8")

淨重 (連電池) 7.3 kg (16.1 lbs.)

隨機不包括電池及充電器，需另行購買。

XGT 80Vmax
40Vmax + 40Vmax

XPT

專業型集塵機

MOTOR

集塵機 (吸塵 / 水)

VC4210MX (220V) / VC4210MX1 (110V)

110V
240V

低噪音設計，減少對環境的影響。



	額定輸入功率	240V: 1,200 W 110V: 1,000 W
	最大氣流量	240V: 4.5 m³/min 110V: 4.2 m³/min
	最大密封吸力 (水柱)	240V: 25.0 kPa (2,550 mmH₂O) 110V: 23.0 kPa (2,345 mmH₂O)
貯箱容量	集塵: 42 L (11.0 gal) 儲水: 29 L (7.6 gal)	
體積 (長 x 寬 x 高)	575 x 385 x 605 mm	
淨重	16.3 kg (35.9 lbs.)	
電源線	7.5 m (24.6 ft.)	

隨機不包括曲柄、直管及吸咀組件，需另行購買



27mm 工具連接器 · 36/38mm 工具連接器 · 集塵布袋 · 集塵膠袋 · 軟管

集塵機 (吸塵 / 水)

VC3211M

110V
220V

173

自動清潔濾網功能，為您保持吸塵機強勁吸力。



GYPPAL!



軟管 · 前管 (22, 24, 38mm) · 軟管帶 · 帶鉤 · 膠塵袋

額定輸入功率	1,050 W	
最大氣流量	3.5 m³/min	
最大密封吸力 (水柱)	22.0 kPa (2,240 mmH₂O)	
貯箱容量	集塵: 32 L (8.4 gal) 儲水: 27 L (7.1 gal)	
體積 (長 x 寬 x 高)	552 x 398 x 685 mm (21-3/4" x 15-5/8" x 27")	
淨重	16.9 kg (37.3 lbs.)	
電源線	5.0 m (16.4 ft.)	

隨機不包括曲柄、直管及吸咀組件，需另行購買

集塵機 (吸塵 / 水)

VC2211M

110V
220V

173

自動清潔濾網功能，為您保持吸塵機強勁吸力。



GYPPAL!



軟管 · 前管 (22, 24, 38mm) · 軟管帶 · 帶鉤 · 膠塵袋

額定輸入功率	1,050 W	
最大氣流量	3.5 m³/min	
最大密封吸力 (水柱)	22.0 kPa (2,240 mmH₂O)	
貯箱容量	集塵: 12 L (5.8 gal) 儲水: 17 L (4.4 gal)	
體積 (長 x 寬 x 高)	552 x 398 x 569 mm (21-3/4" x 15-5/8" x 22-3/8")	
淨重	16.3 kg (35.9 lbs.)	
電源線	5.0 m (16.4 ft.)	

隨機不包括曲柄、直管及吸咀組件，需另行購買

集塵機 (吸塵 / 水)

VC3210L / VC2510L

110V
220V

173

新式三層濾網防止灰塵堵塞，保持強大吸力！



GYPPAL!



軟管 · 膠塵袋

額定輸入功率	1,050 W	
最大氣流量	3.5 m³/min	
最大密封吸力 (水柱)	22.0 kPa (2,240 mmH₂O)	
貯箱容量	VC3210L / VC2510L: 集塵: 32L (8.5 gal) / 25L (6.6 gal) 儲水: 27L (7.1 gal) / 14L (3.6 gal)	
體積 (長 x 寬 x 高)	VC3210L: 552 x 398 x 685 mm (21-3/4" x 15-5/8" x 27") VC2510L: 432 x 416 x 451 mm (17" x 16-3/8" x 17-3/4")	
淨重	VC3210L: 14.5 kg (32.0 lbs.) VC2510L: 10.5 kg (23.1 lbs.)	
電源線	5.0 m (16.4 ft.)	

隨機不包括曲柄、直管及吸咀組件，需另行購買

集塵機 (吸塵 / 水)

VC3011L / VC2012L

110V
240V

可以吹風功能把塵埃吹集，方便處理。



軟管座 · 通用吸嘴 · 窄縫吸嘴 · 直吸管 · 工具連接器連調節閥 · 工具箱 · 地板吸嘴 · 軟管 · 集塵布袋 · 即棄集塵袋

額定輸入功率	1,000 W	
最大氣流量	3.6 m³/min	
最大密封吸力 (水柱)	21.0 kPa (2,140 mmH₂O)	
貯箱容量	VC3011L / VC2012L: 集塵: 30L (7.9 gal) / 20L (5.2 gal) 儲水: 23L (6.0 gal) / 12L (3.1 gal)	
體積 (長 x 寬 x 高)	VC3011L: 395 x 390 x 635 mm VC2012L: 395 x 390 x 505 mm	
淨重	VC3011L: 10.5 kg (23.1 lbs.) VC2012L: 8.5 kg (18.7 lbs.)	
電源線	240V: 10 m (32.8 ft.) 110V: 7.5 m (24.6 ft.)	

集塵機 (吸塵 / 水)

VC2000L

110V
220V

符合歐盟標準 Dust Class L。



軟管 · 吸嘴 · 直管 · 集塵袋

額定輸入功率	1,000 W	
最大密封吸力 (水柱)	21.0 kPa (2,140 mmH₂O)	
貯箱容量	集塵: 20 L (5.2 gal) 儲水: 13 L (3.4 gal)	
體積 (長 x 寬 x 高)	390 x 385 x 505 mm	
淨重	7.5 kg	
電源線	5.0 m (16.4 ft.)	



HEPA filter

AWS

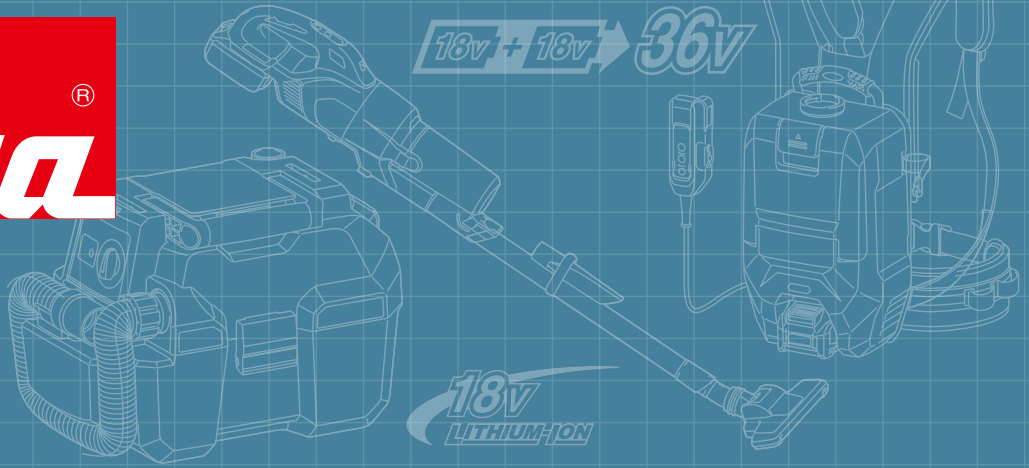

旋風式集塵 集中垃圾易處理



可吸
乾濕垃圾



輕易清理
集塵箱的垃圾



減少消耗
吸塵袋或過濾網

集塵量 400 mL

重量 0.35 kg

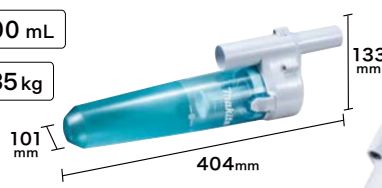

簡易安裝
只需插在吸塵機與直管之間即可

有扣版



191D71-3(白)



191D73-9(黑)



A-70063(藍)

適用型號

CL002G, CL001G,
DCL285F, DCL284F,
DCL282, DCL281,
DCL280, CL117FD,
CL115FD, CL114FD

標準版



199491-1(白)



199553-5(黑)

適用型號

DCL182, DCL181,
DCL180, CL108FD,
CL107FD, CL106FD

短版

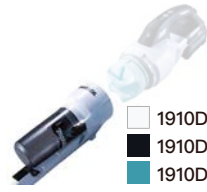

- 1910D3-4 (白)
- 1910D5-0 (黑)
- 1910D4-2 (藍)

適用於旋風筒式或膠囊式吸塵機



短身收集箱
136713-8

NEW

短片介紹



附加配件

吸塵機座地架
1911L1-0

NEW



XGT 80Vmax
40Vmax + 40Vmax

XPT

輕便吸塵機

MOTOR



四段吸力選擇

電源開關

馬達位置由柔軟及具彈性的物質所固定，可減少機身震動

特別設計風流量的進出，減少風流所產生的聲音

減噪海綿



HEPA filter

內置HEPA規格過濾器，隔絕微細粉塵

網管

管狀海綿過濾器

前置過濾器

充電式吸塵機 (旋風筒式) Li-ion Ah 8.0 5.0 4.0 2.5

CL003GZ09 / CL003GZ14 (淨機)

機身獨特設計，減少機身震動。

40VMAX



CL003GZ09 (黑色)

CL003GZ14 (白色)



吸嘴套件 · 窗框吸嘴 · 喉管

* 電子開關

旋風筒容量	250 mL
最大氣流量	1.0 m ³ /min
連續使用 (分鐘)	2.5 Ah :
	強 : 16
	中 : 25
	標準 : 40
	低 : 80
最大密封吸力 (水柱)	20 kPa (2,000 mmH ₂ O)
體積 (長 x 寬 x 高)	1,121 x 113 x 177 mm (44-1/4" x 4-7/16" x 7")
淨重 (連電池)	2.5 kg (5.5 lbs.)

隨機不包括電池及充電器，需另行購買。

CL003G 吸塵機優惠套裝

CL003GD118 白色 ○

CL003GD117 黑色 ●

套裝包括：

- CL003G主機
- T型吸嘴
- 窗框吸嘴
- 直管
- 伸縮軟喉
- 直刷
- 專用收納袋
- DC40RA 快速充電座
- BL4025(40V, 2.5Ah) 鋰電池

以上各一個



充電式吸塵機 (旋風筒式) Li-ion Ah 6.0 5.0 4.0 3.0 2.0 1.5

DCL286ZBX1 / DCL286ZWX2 (淨機)

機身獨特設計，減少機身震動。

18V



DCL286ZBX1 (黑色)

DCL286ZWX2 (白色)



吸嘴套件 · 窗框吸嘴 · 喉管

* 電子開關

旋風筒容量	250 mL
最大氣流量	1.0 m ³ /min
連續使用 (分鐘)	6.0 Ah :
	強 : 16
	中 : 30
	標準 : 42
	低 : 76
最大密封吸力 (水柱)	18 kPa (1,836 mmH ₂ O)
體積 (長 x 寬 x 高)	1106 x 113 x 177 mm (43-1/2" x 4-7/16" x 7")
淨重 (連電池)	2.0 kg (4.4 lbs.)

隨機不包括電池及充電器，需另行購買。

DCL286 吸塵機優惠套裝

DCL286GWX1 白色 ○

DCL286GBX1 黑色 ●

套裝包括：

- DCL286主機
- T型吸嘴
- 窗框吸嘴
- 直管
- DC18RC 快速充電座
- BL1860B(18V, 6.0Ah) 鋰電池

以上各一個



Makita®

HEPA filter

AWS

18v + 18v → 36v

18v LITHIUM-ION



膠囊式吸塵機



更多型號

XGT 40V LITHIUM-ION max



膠囊容量
730mL

電子開關

NEW

CL001GZ15
白色

CL001GZ08
黑色



需另配HEPA過濾器

最大氣流量 1.2m³ / min

連續使用(分鐘)
4.0Ah : 25(強) / 40(中) / 64(標準) / 128(低)

最大密封吸力(水柱) 21kPa (2,100mmH₂O)

體積(長x寬x高)
1,066 x 113 x 152 mm
(42" x 4-7/16" x 6")

淨重(連電池) 2.3 kg (5.1 lbs.)

18v LITHIUM-ION



膠囊容量
730mL

電子開關

NEW

DCL284FZW
白色

DCL284FZB
黑色



需另配HEPA過濾器

1.2m³ / min

6.0Ah : 16(強) / 30(中) / 42(標準) / 76(低)

18kPa (1,836 mmH₂O)

1,066 x 113 x 152 mm
(42" x 4-7/16" x 6")

1.3 kg (2.9 lbs.)

膠囊容量
750mL

電子開關

NEW

DCL281ZWX2
白色

DCL281FZX2
藍色

DCL281ZBX2
黑色



需另配HEPA過濾器

1.5m³ / min

6.0Ah : 30(強) / 40(中) / 100(標準)

8.2kPa (820mmH₂O)

1,016 x 113 x 154 mm
(40"x4-7/16"x6-1/16")

1.6 kg (3.5 lbs.)

膠囊式吸塵機標準配件：吸嘴套件·窗框吸嘴·直管·過濾器(已內置)·前過濾器(已內置)



塵袋式吸塵機



更多型號

XGT 40V LITHIUM-ION max



塵袋容量
500mL(布)
330mL(紙)

電子開關

NEW

CL002GZ07
白色

CL002GZ03
黑色



最大氣流量 1.2m³ / min

連續使用(分鐘)
2.5Ah : 16(強) / 25(中) / 40(標準) / 80(低)

最大密封吸力(水柱) 21kPa (2,100mmH₂O)

體積(長x寬x高)
1,066 x 114 x 152 mm
(42" x 4-1/2" x 6")

淨重(連電池) 1.8 kg (4.0 lbs.)

18v LITHIUM-ION



塵袋容量
500mL(布)
330mL(紙)

電子開關

NEW

DCL285FZW
白色

DCL285FZB
黑色



1.2m³ / min

6.0Ah : 16(強) / 30(中) / 42(標準) / 76(低)

18kPa (1,836 mmH₂O)

1066 x 113 x 153 mm
(19-1/8" x 4-7/16" x 6")

1.4 kg (3.1 lbs.)

塵袋容量
500mL(布)
330mL(紙)

電子開關

NEW

DCL282ZWX7
白色

DCL282FZX7
藍色

DCL282ZBX7
黑色



1.5m³ / min

6.0Ah : 30(強) / 40(中) / 100(標準)

8.2kPa (820mmH₂O)

1,016 x 114 x 154 mm
(40"x4-1/2"x6-1/16")

1.6 kg (3.5 lbs.)

塵袋式吸塵機標準配件：吸嘴套件·窗框吸嘴·直管·紙製塵袋·布塵袋 (DCL285F為高效能布塵袋)

XGT 80Vmax
40Vmax+40Vmax

XPT

輕便吸塵機

MOTOR



內置式鋰電池

(電池不能與其他12V工具共用)

膠囊容量
750mL

扳手開關

膠囊容量
600mL

扳手開關

膠囊容量
600mL

電子開關

膠囊容量
650mL

電子開關

DCL280ZWX2
白色



DCL280FZX2
藍色

DCL280XBX2
黑色

CL106FDZW
白色



CL106FDZ
藍色

CL108FDZW
白色



CL108FDZ
藍色

CL117FDX1
藍色

NEW



CL117FDX4
綠色

CL117FDX7
紫色



需另配HEPA過濾器



需另配HEPA過濾器



需另配HEPA過濾器



需另配HEPA過濾器

1.4m³ / min

6.0Ah :
40

6.4kPa (652mmH₂O)

1,016 x 113 x 155 mm
(40"x4-7/16"x6-1/8")

1.5 kg (3.3 lbs.)

1.3m³ / min

4.0Ah :
42

3.1kPa (316mmH₂O)

958 x 100 x 150 mm
(37-3/4"x3-15/16"x5-7/8")

1.1 kg (2.5lbs)

1.2m³ / min

4.0Ah :
20(強) / 24(中) / 50(標準)

4.4kPa (448mmH₂O)

956 x 110 x 150 mm
(37-5/8"x4-5/16"x5-7/8")

1.2 kg (2.7lbs.)

1.0m³ / min

2.0Ah :
10(Turbo) / 18(強) / 55(標準)

5.0kPa (448mmH₂O)

992 x 110 x 136 mm
(39" x 4-5/16" x 5-3/8")

1.0 kg (2.2 lbs.)

充電時間：2小時



內置式鋰電池

(電池不能與其他12V工具共用)

塵袋容量
500mL(布)
330mL(紙)

電子開關

塵袋容量
500mL(布)
330mL(紙)

電子開關

塵袋容量
500mL(布)
330mL(紙)

電子開關

CL107FDZW
白色



CL107FDZ
藍色



1.4m³ / min

4.0Ah :
20(強) / 24(中) / 50(標準)

5.0kPa (510mmH₂O)

960 x 112 x 150mm
(37-3/4"x4-3/8"x5-7/8")

1.3 kg (2.9 lbs)

1.3m³ / min

4.0Ah :
27(強) / 32(中) / 67(標準)

4.6kPa (470mmH₂O)

359 x 138 x 202mm
(14-1/8" x 5-7/16" x 8")

1.8 kg (4.0lbs)



CL121DZX1

CL114FDW12
象牙白



CL115FDWP1
櫻花粉

CL115FDWR1
酒紅色



CL114FD : 充電時間：2小時
CL115FD : 充電時間：4小時

1.4m³ / min

2.0Ah :
10(強) / 18(中) / 55(標準)

5.0kPa (510mmH₂O)

983x113x136mm
(38-3/4"x4-7/16"x5-3/8")

1.1 kg (2.3lbs)

充電插座

CL115FD充電插座
DC1001
(630B45-8)

CL114FD / CL117FD充電插座
DC1002
(191L81-8)



所有吸塵機隨機不包括電池及充電器，需另行購買。
(CL114FD, CL115FD及CL117FD除外，隨機附送充電器、電池)



HEPA
filter

AWS

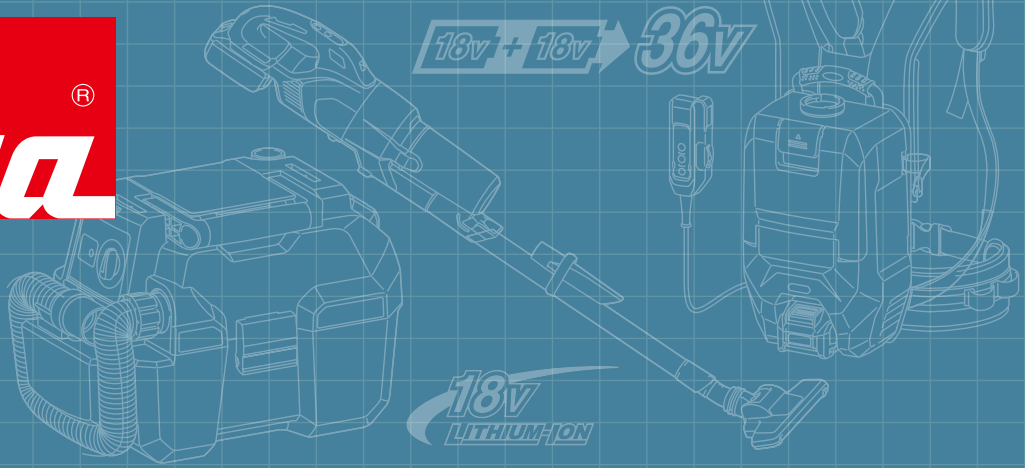

膠囊式吸塵機安裝方法



CL001G 吸塵機優惠套裝

CL001GD131 白色 ○

CL001GD130 黑色 ●

套裝包括：

- CL001G主機
- 旋風式吸塵配件
- T型吸嘴
- 窗框吸嘴
- 直管
- 軟管
- 圓刷
- 前過濾器
- HEPA過濾器
- 專用收納袋
- DC40RA 快速充電座
- BL4025(40V, 2.5Ah)鋰電池



DCL284F 吸塵機優惠套裝

DCL284FRFW 白色 ○

DCL284FRFB 黑色 ●

套裝包括：

- DCL284F主機
- T型吸嘴
- 窗框吸嘴
- 直管
- DC18RC 快速充電座
- BL1830B(18V, 3.0Ah)鋰電池



DCL281 吸塵機優惠套裝

DCL281AWX7白色 ○

DCL281FAX7藍色 ●

DCL281ABX7黑色 ●

套裝包括：

- DCL281主機
- 旋風式吸塵配件
- T型吸嘴
- 窗框吸嘴
- 直管
- 軟管
- 圓刷
- 前過濾器
- 高效能過濾器
- 專用收納袋
- DC18RC 快速充電座
- BL1820B(18V, 2.0Ah)鋰電池



CL108FD 吸塵機優惠套裝

CL108FDWX3 白色 ○

CL108FDX3 藍色 ●

套裝包括：

- CL108FD主機
- 旋風式吸塵配件
- T型吸嘴
- 窗框吸嘴
- 直管
- 軟管
- 圓刷
- 前過濾器
- HEPA過濾器
- 專用收納袋
- DC10SB 快速充電座
- BL1021B(12V, 2.0Ah)鋰電池



XGT 80Vmax
40Vmax+40Vmax

XPT

輕便吸塵機

MOTOR

塵袋式吸塵機安裝方法

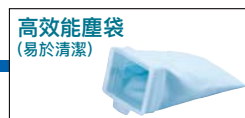
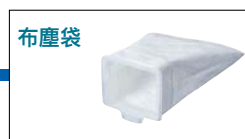
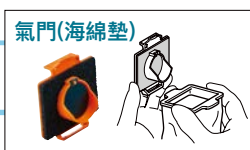

CL002G 吸塵機優惠套裝

CL002GD120 白色 ○

CL002GD119 黑色 ●

套裝包括：

- CL002G主機
 - 旋風式吸塵配件
 - T型吸嘴
 - 窗框吸嘴
 - 直管
 - 軟管
 - 圓刷
 - 高效能布塵袋
 - 紙塵袋
 - 專用收納袋
 - DC40RA 快速充電座
 - BL4025(40V, 2.5Ah)鋰電池
- 以上各一個



DCL285F 吸塵機優惠套裝

DCL285FRAW 白色 ○

DCL285FRAB 黑色 ●

套裝包括：

- DCL285F主機
 - T型吸嘴
 - 窗框吸嘴
 - 直管
 - 高效能布塵袋
 - 紙塵袋
 - DC18RC 快速充電座
 - BL1820B(18V, 2.0Ah)鋰電池
- 以上各一個



DCL281 吸塵機優惠套裝

DCL281AWX7白色 ○

DCL281FAX7藍色 ●

DCL281ABX7黑色 ●

套裝包括：

- DCL281主機
 - 旋風式吸塵配件
 - T型吸嘴
 - 窗框吸嘴
 - 直管
 - 軟管
 - 圓刷
 - 前過濾器
 - 高效能過濾器
 - 專用收納袋
 - DC18RC 快速充電座
 - BL1820B(18V, 2.0Ah)鋰電池
- 以上各一個



CL107FD 吸塵機優惠套裝

CL107FDWX1 白色 ○

CL107FDX1 藍色 ●

套裝包括：

- CL107FD主機
 - 旋風式吸塵配件
 - T型吸嘴
 - 窗框吸嘴
 - 直管
 - 軟管
 - 圓刷
 - 高效能塵袋
 - 紙塵袋
 - 專用收納袋
 - DC10SB 快速充電座
 - BL1021B(12V, 2.0Ah)鋰電池
- 以上各一個



Makita®

HEPA
filter

AWS

18v + 18v → 36v

車用吸塵機

CL121 車用吸塵機 (吹、吸兩用)

最大氣流量

1.3 m³/min

最大密封吸力 (水柱)

4.6 kPa
(470 mmH₂O)

連續使用時間

使用BL1041B

27 / 32 / 67 min
極 / 強 / 標準

容量

布塵袋

500 mL
紙塵袋 : 330mL



充電式吸塵機 (塵袋式)

Li-ion Ah 4.0 2.0

CL121DZX1 (淨機)

備有吹風功能，可把塵埃吹在一起集中處理。

12V_{MAX}

CXT

* 電子開關

塵袋容量 布 : 500 mL
紙 : 330 mL

最大氣流量 1.3 m³/min

連續使用 (分鐘) 4.0 Ah :
強 : 27
中 : 32
標準 : 67

最大密封吸力 (水柱) 4.6 kPa (470 mm H₂O)

體積 (長 x 寬 x 高) 359 x 138 x 202 mm
(14-1/8" x 5-7/16" x 8")

淨重 (連電池) 1.8 kg (4.0 lbs.)

隨機不包括電池及充電器，需另行購買。



刷毛吸嘴・地毯吸嘴・長吸嘴・軟膠吸嘴・吹風套件・紙塵袋・布塵袋・肩帶・工具袋

1 肩帶

2 地毯吸嘴

3 軟膠吸嘴

4 長吸嘴

5 刷毛吸嘴

6 吹風套件

7 紙塵袋

8 布塵袋

集塵機配件



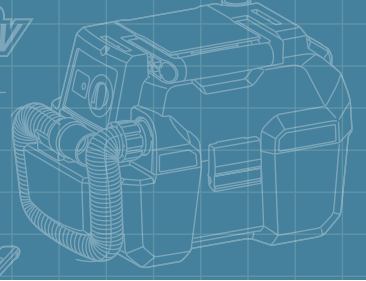

A	B	C	D	E	F	G
喉管Ø28mm	喉管Ø38mm	喉管Ø28mm	喉管Ø38mm	喉管Ø28mm	喉管Ø32mm	喉管Ø32mm
適用型號 VC3211H DVC150L DVC860L VC001GL VC3211M DVC151L DVC861L VC002GL VC2211M DVC154L DVC864L VC003GL VC3210L DVC157L DVC867L VC004GL VC2510L VC006GM		適用型號 DVC350	適用型號 DVC750L	適用型號 DVC261 DVC265 DVC660* DVC665 VC008G* VC009G	適用型號 VC2012L VC2512L VC3011L	適用型號 VC3012M VC4210MX/1
連前管 38 24 22	連接頭 22-38	連前管 38 24 22	連接頭 22-38	連前管 38 24 22	工具連接器 24 P-81745 38 P-70421	工具連接器 24 P-70378 38 W107418688

*須另配Ø28mm x1.5m軟喉 (A-34235)

適用型號	集塵裝置及零件號碼
五坑電錘 / 電鑽 尖鑿長度超過280mm 冷鑿長度超過280mm 充電式： HR005G, HR006G, DHR400, HM001G, HM002G 有線： HR5212C, HR4001C/02/10C/11C, HR4501C/10C/11C, HR3541FC, HR4501C/10C/11C HM0870C/71C, HM1101C/11C, HM1214C	集塵套件 (錘擊模式專用) 196571-4 可直接連接Ø 28mm軟管
電鎚 HM1304, HM1306, HM1317C, HM1307C, HM1500, HM1810, HM1801, HM1812	集塵套件 197148-8 可直接連接Ø 28mm軟管

A 直接連接
B 直接連接
C 不可直接連接
D 直接連接
E 直接連接
F 工具連接器24
G 工具連接器24

適用型號	集塵裝置及零件號碼
電錘 充電式： HR001G, HR003G, DHR280, DHR282, DHR242 HR010G, DHR183 有線： HR2300, HR2600, HR2601, HR2610, HR2611F, HR2630, HR2631F HR2630T, HR2631FT	集塵杯 195173-3 1911P8-4 195180-6
電錘 充電式： DHR165, DHR202, BHR261/T, BHR262/T, DHR263 有線： HR2450系列, HR2470系列, HR2800系列	集塵套件 193472-7
電錘 充電式： HR005G, DHR400 HR006G 有線： HR4011C, HR4010C, HR4511C, HR4510C, HR4501C, HR4002 HR4013C HR5212C	吸塵附件 199142-6 191N81-0 196074-8 199142-6 196858-4

A 前管 22	E 前管 22
B 連接頭 22-38 195548-6	F 工具連接器 24 + 連接頭 25-50 192349-3
C 不可直接連接	G 工具連接器 38 + 連接頭 22-38 195548-6
D 連接頭 22-38 195548-6	

集塵套件 198362-9	輔助手柄座 (見下表)	手柄 158057-6 (整機標準配件)

輔助手柄座	適用型號	零件號碼
散件 隔離件 + 122810-6 + 輔助手柄座 450120-4 (不連電錘手柄) 六角頭螺絲 M8X10 921919-9	HR1840, HR1841F, DHR165, DHR171, HR166D, DHR182	194581-5
	HR2230, HR2460/F	194583-1
套裝 	DHR263, BHR262, DHR202, HR2470/F	194582-3

集塵機配件

適用型號	集塵裝置及零件號碼
切割機 (雲石機) 4112H 4112HS 4114 4114S	彎管接頭 32 192613-2
切割機 (雲石機) 4100KB	
充電式切割機 (雲石機) DCC501	集塵式切割保護罩 127750-3
石材開槽切割機 SG1251, SG1250	
砂光機 (混凝土平整機) PC5000C, PC5001C	



A
前管 38



B
直接連接



C
前管 38



D
直接連接



E
前管 38



F
連接器 38



G
工具連接器 38



適用型號	集塵裝置及零件號碼
角向磨光機 100mm 型號 (N9500N除外) 115 / 125mm 型號	集塵砂輪罩 198413-8/ 198414-6 198416-2
角向磨光機 115, 125mm 型號 180mm 型號 230mm 型號	集塵砂輪罩 192968-5 193794-5 (經濟型) 194303-3 194044-1
角向磨光機 100mm 型號 115, 125mm 型號 125mm 型號(40V) 180, 230mm 型號	集塵砂輪罩 杯型金剛石鑽片專用 195756-9 195239-9 191F81-2 195385-8
角向磨光機 100mm 型號 125mm 型號 125mm 型號(40V) 125mm 型號(X-LOCK) 180mm 型號	集塵砂輪罩 (全蓋式) 199294-3 196845-3 191G06-2 191G05-4 198379-2



A
前管 22



B
連接頭 22-38



C
前管 22



D
連接頭 22-38



E
前管 22



F
工具連接器 24
+ 連接頭 25-50
192349-3



G
工具連接器 38
+ 連接頭 22-38
195548-6



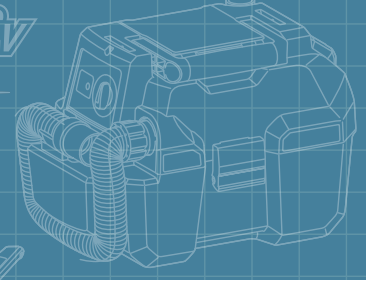

適用型號	集塵裝置及零件號碼
充電式電圓鋸 DHS630 _____ 194314-8 DSS611 _____ 419283-5 DSS501, DSS500 _____ 194415-2 HS300D, HS301D _____ 452237-9	接頭 (塵嘴)
電圓鋸 充電式： HS003G, HS004G, _____ 196520-1 DHS710, DHS711, _____ DHS780, DHS781 _____ DHS680 _____ 196952-2 DHS660, DHS661 _____ 199230-9 HS012G _____ 196961-1 有線： HS6600, HS7600 _____ 196520-1	接頭 (塵嘴) + 前管 24 195546-0
電圓鋸 充電式： RS002G, DHS900, _____ DSP601, SP001G, _____ HS009G, HS011G _____ 有線： SP6000	前管 24 195546-0
鋁板開槽切割機 CA5000	
電圓鋸 5143R _____ 192490-2 5103R _____ 192419-8 5104S _____ 450316-7 N5900B, 5902B _____ 193068-4	接頭 (塵嘴)

A 前管 22

B 連接嘴 22-38
195548-6

C 前管 22

D 連接嘴 22-38
195548-6

E 前管 22

F 工具連接器 24*

G 工具連接器 24*

*不需前管24

適用型號	集塵裝置及零件號碼
電刨 充電式： DKP181, KP001G 有線： 1050D, 1051D	 前管 38
電刨 充電式： DKP180 _____ 451329-1 有線： KP0800 _____ 451329-1 1805N _____ JPA122277	喉管 直接連接
電刨 1911B _____ 192082-7	吸塵器專用噴嘴 直接連接
N1900B, N1923B, KP0800, 1804N, 1805N, 1806B	 前管 38
+	工具連接器 38
<p>*C: DVC350, DVC261, DVC265, DVC660, DVC665 不能與電刨一同使用</p>	 工具連接器 38

吸嘴套件

接頭

*彎管







適用型號	零件號碼	適用型號	零件號碼
N1900B, N1923B	181572-5	N1900B, N1923B	JPA122275
KP0800, DKP180	451329-1	KP0800, DKP180	*416368-8

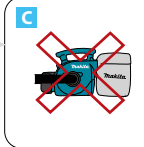

集塵機配件

適用型號	集塵裝置及零件號碼
木工接合機 充電式： DPJ180 有線： PJ7000, 3901	 <p>A 前管 22</p>
切割機 3706	 <p>B 連接頭 22-38 195548-6</p>
充電式切割機 DCO180, DCO181	 <p>C* 前管 22</p>
充電式石膏板切斷機 DSD180, SD100D	 <p>D 連接頭 22-38 195548-6</p>
電木銼 (雕刻機) RP0910	 <p>E* 前管 22</p>
	 <p>F 工具連接器 24 + 連接頭 25-50 192349-3</p>
	 <p>G 工具連接器 38 + 連接頭 22-38 195548-6</p>

*DVC350, DVC261, DVC265, DVC660, DVC665
不能與電木銼一起使用

適用型號	集塵裝置及零件號碼
電木銼 (雕刻機) RP1801, RP1803, RP2031C	 <p>A 前管 38</p>
電木銼 (雕刻機) 充電式： ***DRT50, RT001G 有線： ***RT0700C, RT0702C	 <p>B 直接連接</p>
	 <p>C</p>
修邊雕刻機 充電式： DRT50, RT001G 有線： RT0700C, RT0702C	 <p>D 直接連接</p>
*** 與雕刻底座一起使用	 <p>E</p>
	 <p>F 工具連接器 38</p>
	 <p>G 工具連接器 38</p>



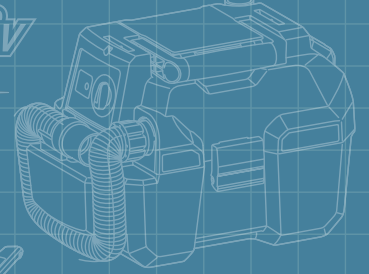



















適用型號	集塵裝置及零件號碼
曲線鋸 充電式：JV100D, JV101D 有線：4326, 4327, 4328, 4329 JV0600	 前管 22
曲線鋸 充電式：DJV180 有線：4350CT	吸嘴 417853-4 連接頭22-38 195548-6
充電式往復鋸 JV103D ————— 457801-1 DJV181, DJV182 ——— 126331-0 DJV184 ————— 413F05-1 JV001G, JV002G ——— 122C71-6	集塵頭 457801-1 126331-0 413F05-1 122C71-6 前管 22
 前管 24	 連接頭22-38 195548-6
平板砂光機 充電式：DBO380, DBO381, DBO480 有線：9046, BO3700, BO3710, BO4901, BO4555, BO4565, BO4557	 前管 22
平板軌道砂光機 充電式：DBO180 有線：BO5031, BO5040, BO5041, BO6030, BO6040	 工具連接器 24 + 連接頭 25-50 192349-3
帶式砂光機 9403, 9910	 工具連接器 38 + 連接頭 22-38 195548-6

適用型號	集塵裝置及零件號碼
帶式砂光機 充電式：DBS180 有線：9032	集塵套筒 122652-8 前管 22
帶式砂光機 有線：9031	 連接頭22-38 195548-6
充電式石膏板砂光機 DSL800, DSL801	前管 24 195546-0 前管 22
充電式多功能切割打磨機 DTMS2 ————— 191R02-6 DTMS1 ————— 196765-1 DTMS0 ————— 195965-0 TM30D ————— 197767-0	集塵套件 191R02-6 196765-1 195965-0 197767-0 前管 22
多功能切割打磨機 TM3000C ————— 196022-7 TM3010C ————— 196550-2 199624-8	集塵套件 196022-7 196550-2 199624-8 前管 22
 工具連接器 24 + 連接頭 25-50 192349-3	 工具連接器 24 + 連接頭 25-50 192349-3
 工具連接器 38 + 連接頭 22-38 195548-6	 工具連接器 38 + 連接頭 22-38 195548-6



集塵機配件

適用型號	集塵裝置及零件號碼
充電式斜斷鋸 (滑動複合式) DLS211, DLS111 LS1019L, LS1219L 	前管 24 195546-0 
斜斷鋸 (滑動複合式) DLS713, DLS714, DLS610, LS001G, LS002G, LS003G, LS004G 	前管 38 
斜斷鋸 (剝鋸機) LS1040 LS1045 DLS600 	直接連接 
兩用平台斜切鋸 LH1040/F LH1200FL LH1201FL 	工具連接器38 

適用型號	集塵裝置及零件號碼
台鋸 2704 	接頭 419093-0 
台鋸 MLT100 	出屑接頭 JM27000090 
帶鋸 LB1200F 	橡膠套 36-38 A-30617 
平台式線鋸機 SJ401 	工具連接器38 
電刨 2012NB 	塵罩套裝 193036-7 外徑為76mm 

可接駁喉管內徑為76mm的集塵機

喉管



喉管



前管

零件編號	名稱	長度 (m)	喉管直徑 (mm)	附送前管直徑 (mm)	適用工具型號	包裝
A-34235	喉管	1.5	28	22/38	VC3211H、VC2211M、VC3211M、VC2510L、VC3210L、DVC150L、DVC151L、DVC154L、DVC860L、DVC861L、DVC864L、DVC867L、DVC261、DVC265、#DVC350、DVC660、DVC665、VC001GL、VC002GL、VC003GL、VC004GL、VC006GM、VC008G、VC009G	1
195437-5	喉管	2.5	28	22/24/38		1
195433-3	喉管	3.5	28	22/24/38		1
195436-7*	喉管	5.0	28	22/24/38		1
195434-1	喉管 (清潔專用)	2.5	38	----		1
195435-9*	喉管 (清潔專用)	5.0	38	----		1
P-81739	喉管 (清潔專用)	3.5	32	----	VC2012L、VC2512L、VC3011L	1
P-84084	喉管 (清潔專用)	4	38	----	VC3012M、VC4210MX/1	1

只可連接直徑 28mm 喉管

前管



前管 22



前管 24



前管 38



接駁器
22-38



前管
25-50



喉管接駁器 38



集塵咀 38

零件編號	名稱	連接喉管直徑 (mm)	前管直徑 (mm)	適用工具型號	包裝
195547-8	前管 22	28	22		1
195546-0	前管 24	---	24	VC3211H、VC3211M、VC2211M、VC3210L、VC2510L、DVC260、DVC350、DVC340、DVC860L、DVC861L、DVC864L、DVC150L、DVC151L、DVC154L、DVC660、DVC665、VC001GL、VC002GL、VC003GL、VC004GL、VC006GM、VC008G、VC009G	1
195545-2	前管 38	28	38		1
195548-6	接駁器 22-38	---	22 / 38		1
192349-3	前管 25-50	24	22		1
192204-9	喉管接駁器 38	38	38		1
418500-0	集塵咀 38	38	28		1

工具連接器



工具連接器 A
24



工具連接器 A
38



工具連接器 B
24



工具連接器 B
38

零件編號	名稱	連接喉管直徑 (mm)	連接器直徑 (mm)	適用工具型號	包裝
P-70378	工具連接器 A 24	32	24		1
W107418688	工具連接器 A 38	32	38	VC3012M、VC4210MX/1	1
P-81745	工具連接器 B 24	32	32		1
P-70421	連接器 B 38	32	38	VC2012L、VC2512L、VC3011L	1

電錘集塵配件



HEPA 集塵器



紙過濾器

集塵箱組件

適用型號	HEPA 集塵器				集塵箱組件		紙過濾器	
	名稱	零件號碼	包裝	零件號碼	包裝	零件號碼	包裝	
DHR182	DX05	199659-9	1	199595-9	1	199596-7	1	
DHR183、HR010G	DX16	1911P2-6	1	1911P5-0	1			
DHR242	DX06	199563-2	1			199557-7	1	
DHR280、DHR282	DX08	199581-0	1	199555-1	1			
HR001G、HR003G	DX12	191E54-9	1					
HR008G	DX11	191G00-4	1	127214-7	1			
HR2653X2	-	127185-8*	1	-	-			
HR3011FCJ	DX10	191F95-1	1	191F49-8	1			

集塵機配件

各款集塵袋 / 集塵箱



零件編號	類型	適用工具型號	包裝	零件編號	類型	適用工具型號	包裝
123241-2	A	UB1102、DUB186、UB101D	1	122918-6	B	DVC350、DVC340	1
123150-5	A	DPJ180	1	151780-2	C	BO3700、BO3710	1
122814-8	A	DUB182、BUB142	1	140115-2	C	BO3700、BO3710、DBO380、DBO381	1
122523-9	A	LS0714、LS1040	1	152456-4	C	9046	1
122852-0	A	DLS713、DLS714、LS1016L、LS1216、LH1040、DLS111、DLS211、LS1019、LS1219	1	151517-7*	C	BO6030	1
126738-0	A	4100KB、DCC501	1	135222-4 (布塵袋連支架)	C	DBO180、DBO480、BO4555、BO4565、BO5031、BO5041	1
JM23100501	A	LS1018L、DSP601	1	166078-4 (不連支架)	C	DBO180、DBO480、BO4555、BO4565、BO5031、BO5041	1
122562-9	A	9403	1	123559-1	C	DSD180	1
122853-8*	A	PC5001C	1	194175-6*	D	LS0714、LS1016L、LS1216	1
135132-5	A	MT941	1	122708-7	E	HR2432	1
122402-1*	A	1911B	1	193294-5*	F	BO6030、9046	1
122793-0	A	KP0800X、DKP180 (配合 451329-1 使用)	1	193293-7*	F	BO6030、9046 (替換用)	5
191C21-2*	A	DKP181、KP0800X、DKP180	1	JM00000535	G	LS0816F	1
162988-3	A	DUB363	1				

充電式手提吸塵機配件

吸塵組件

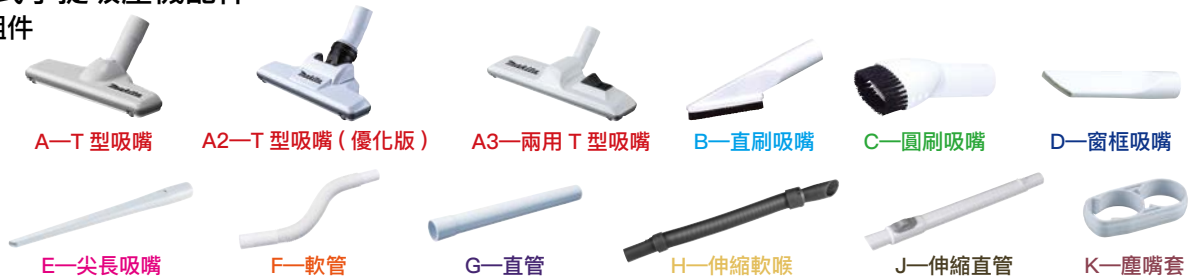

零件編號						名稱	類型	適用型號	包裝
白色	藍色	黑色	象牙白色	紅色	粉紅色				
123486-2	123488-8	123539-7	123485-4	123489-6	---	T 型吸嘴	A	所有充電式手提吸塵機	1
---	---	---	122291-4	---	---	T 型吸嘴 (清潔地氈用)	A		1
198525-7	198523-1*	198526-5*	197032-7	197033-5	198882-3	T 型吸嘴 (三段刷毛) (清潔地氈用)	A		1
198532-0	---	---	---	---	---	兩用 T 型吸嘴	A3		1
127825-8	---	127828-2	---	---	---	T 型吸嘴 (優化版)	A2		1
198873-4	198534-6	198536-2	198537-0	198535-4	198876-8	直刷吸嘴	B		1
198878-4	198553-2	198551-6	198552-4	198550-8	198881-5	圓刷吸嘴	C		1
451240-7	451243-1	456586-6	416041-0	416225-0	413862-1	窗框吸嘴	D		1
199439-3	---	---	---	---	---	尖長吸嘴	E		1
198867-9	198541-9 / A-66260	198543-5	191496-7	198542-7	198870-0	軟管	F		1
451241-5	451244-9	456587-4	451424-7	451425-5	457231-6*	直管 (465mm)	G	1	
191D79-7	---	191D80-2	---	---	---	直管 (320mm)	G	1	
459353-8	459356-2	458942-6	---	---	---	直管連扣 (479mm)	G	CL114FD、CL115FD、DCL280、DCL281、DCL282、DCL284F、DCL285F、DCL286F、CL001G、CL002G、CL003G	1
191D76-3	---	191D77-1	---	---	---	直管連扣 (340mm)	G	1	
---	---	191E30-3	---	---	---	伸縮軟喉	H	DCL280、DCL281、DCL282、DCL284F、DCL285F、DCL286F、CL001G、CL002G、CL003G	1
1910Y3-1	---	---	---	---	---	伸縮直管	J	CL114FD、CL115FD、CL117FD、DCL280、DCL281、DCL282、DCL284F、DCL285F、DCL286F、CL001G、CL002G、CL003G	1
451242-3	451245-7	---	416043-6	---	---	塵嘴套	K	CL104FD、CL070D、CL100D、CL102D、CL106D、CL107D、CL108D、DCL180、DCL181、DCL182	1
459354-6	---	459038-6	---	---	---	塵嘴套	K	CL114FD、CL115FD、CL117FD、DCL280、DCL281、DCL282、DCL284F、DCL285F、DCL286F、CL001G、CL002G、CL003G	1

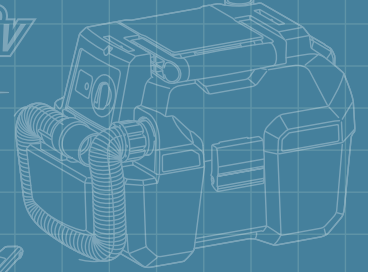

旋風筒式吸塵機安裝方法



零件編號	名稱	適用工具型號	包裝
1910C9-5	HEPA 過濾器 (旋風筒式專用)	CL003G、DCL286F	1

塵袋式吸塵機安裝方法

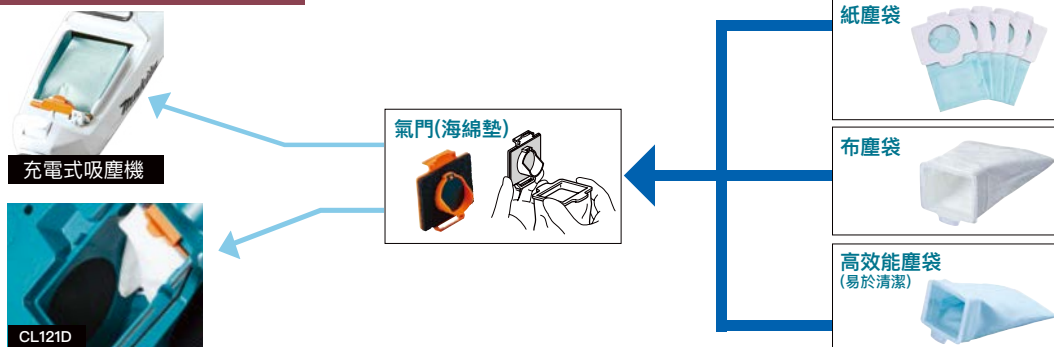

零件編號	名稱	類型	適用工具型號	包裝
198745-3	紙集塵袋	紙	所有塵袋式吸塵機型號適用	5
198744-5	紙集塵袋	紙		10
166043-3	布集塵袋	不織布		1
166084-9	布集塵袋 (防菌型)	不織布		1
166119-6	高效能集塵袋	布		1
142650-6	氣門 (海綿墊)	---	DCL182、DCL182F、CL114FD、CL115FD、CL121D、CL107FD	1
140K23-3	氣門 (海綿墊)	---	CL002G、DCL282F、DCL285F	1
141088-2	氣門	---	DCL182、DCL182F、CL114FD、CL115FD、CL121D、CL107FD	1
424804-0	海綿墊	---	DCL182、DCL182F、CL114FD、CL115FD、CL121D、CL107FD	1
422440-6	海綿墊	---	CL121D	1

膠囊式吸塵機安裝方法



零件編號	名稱	適用工具型號	包裝
199989-8	HEPA 過濾器	CL001G、DCL280、DCL281、DCL284F、DCL180、DCL181、CL108FD、CL106FD、CL117FD	1
422268-2	海綿墊	所有膠囊式吸塵機型號適用 (CL003G、DCL286 除外)	1
458467-0	過濾器膠架		1
443060-3	過濾器		1
451208-3	前過濾器		1
455176-2	高效能前過濾器		1

內置電吸塵機配件



零件編號	名稱	適用型號	包裝
632R12-9	12V 內置式電池	CL114FD、CL115FD、CL117FD	1
191L81-8	充電插座 DC1002	CL114FD、CL117FD	1
630845-8	充電插座 DC1001	CL115FD	1

手提吸塵機收納袋



零件編號	適用型號	尺寸(LxWxH)	包裝
199901-8	所有手提吸塵機 (CL121D 除外)	600x210x190mm	1

集塵機配件

充電式直立吸塵機配件 (適用工具型號：DVC560)

零件編號	名稱	包裝
191D65-8	長尖塵嘴	1
191D67-4	圓刷	1
191D63-2	即棄塵袋	10
191E39-5	HEPA 過濾器	1
191D69-0	地面刷組件	1



專用吸塵組件 (適用工具型號：CL121FD)

零件編號	名稱	類型	包裝
422437-5	橡膠管嘴	A	1
140H94-2	直刷	B	1
140J64-3	吹風管	C	1
459056-4	地氈吸嘴	D	1
140H95-0	座墊吸嘴	E	1



充電式集塵機配件 (適用工具型號：DVC750L)

零件編號	名稱	包裝
140G04-3	伸縮軟管	1
458891-7	闊口吸嘴	1
458919-1	窄縫吸嘴	1
162518-0	HEPA 過濾器	1
191M39-3	水過濾器	1
199827-4	前過濾器連減震墊	1
162523-7	肩帶	1
191657-9	圓刷	1



充電式吸塵機械人配件

零件編號	名稱	適用工具型號	包裝
SH00000231	邊界帶 (15m)	DRC200	1
SH00000065	側刷		1
SH00000063	旋轉帶		1
SH00000064	旋轉刷蓋		1
SH00000213	過濾器		1



零件編號	名稱	適用工具型號	包裝
191P18-9	磁性帶	DRC300	1
191P28-6	側刷		1
191P22-8	主刷 (標準)		1
191P20-2	主刷 (柔軟)		1
191P24-4	旋轉刷蓋		1
191P31-7	HEPA 過濾器		1



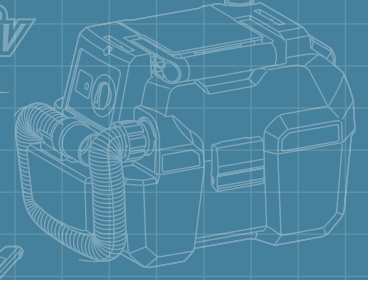

充電式背負集塵機配件

喉管

A：連接電動工具專用 B：清潔用

零件編號	喉管直徑 (mm)	長度 (m)	類型	前管	適用工具型號	包裝
A-34235	28	1.5	A	22,38	DVC261、DVC265、	1
152992-0	28	1.5	A	38	DVC660、DVC665、	1
143787-2	28	1.0	B	-	VC008G、VC009G	1



零件編號	名稱	適用工具型號	包裝
123584-2	直管	DVC261、DVC265、	1
126756-8 / 123677-5	彎管組件	DVC660、DVC665、	1
		VC008G、VC009G	

*123584-2 及 126756-8 必須配合使用



零件編號	名稱	適用工具型號	包裝
140G19-0	金屬直管 (有扣)	DVC261、DVC265、	1
127093-3	彎管組件 (有扣)	DVC660、DVC665、	1
		VC008G、VC009G	

*140G19-0 及 127093-3 必須配合使用



零件編號	名稱	適用工具型號	包裝
192236-6	螺絲孔吸嘴		1
197900-4	圓膠圓嘴	DVC261、DVC265、	1
123486-2	T型吸嘴	DVC660、DVC665、	1
166116-2	喉管帶	VC008G、VC009G	1
198543-5	軟管		1



零件編號	名稱	適用工具型號	包裝
123636-9	HEPA 過濾器	DVC261、DVC265	1
191Y27-2	HEPA 過濾器	VC008G、VC009G	1
197903-8	紙塵袋	DVC261、DVC265、	10
197780-8	布塵袋	VC008G、VC009G	1
191D12-9	HEPA 過濾器		1
191C26-2	紙塵袋	DVC660、DVC665	10
191C30-1	布塵袋		1

專業集塵機配件

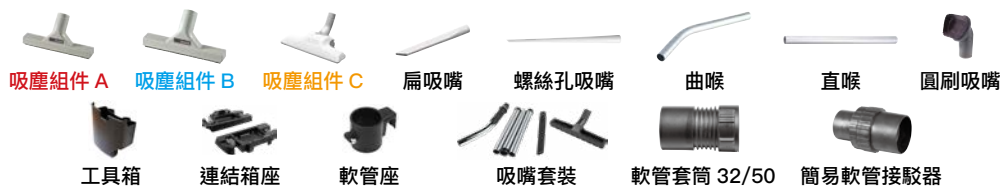

零件編號	名稱	類型	適用工具型號	包裝
195549-4	吸塵組件 A	乾	DVC150L、DVC151L、DVC154L、DVC860L、DVC861L、VC3211H、VC3211M、VC2211M、VC3210L、VC2510L、DVC660、DVC665	1
195550-9	吸塵組件 B	濕		1
195551-7	吸塵組件 C	乾 / 濕		1
122512-4	吸塵組件 C	乾 / 濕		1
P-81789	地板吸嘴	乾 / 濕		1
410306-2	扁吸嘴	---		1
192236-6	螺絲孔吸嘴	---		1
192562-3	曲喉	---		1
192563-1	直喉	---		1
191657-9	圓刷吸嘴	---		1
W107418357	連結箱座	---		1
W302004018	軟管夾	---		1
W302004027	軟管座	---		1
W107409979	軟管座	---		1
W46947	簡易軟管接駁器	---		1
W30928	軟管套筒 32/50	---		1
W107409980	工具箱	---		1
W107418349	吸嘴套裝	---		1
W107418350	延長管	---		1

吸塵組件



零件編號	名稱	適用工具型號	包裝
W107402706	T型吸嘴	VC2012、VC2512L、VC3011L	1
W14295	濕用T型吸嘴		1
W29541	窄縫吸嘴		1
P-72942	直管		2
P-81789	T型吸嘴		1
W6084	窄縫吸嘴	VC3012M、VC4210MX/1	1
P-70437	直管		2

吸塵組件套裝



適用工具型號：

VC2510L、VC3210L、DVC150L、DVC860L、VC3211M

零件編號	每套包括	包裝
195439-1	喉管一直徑：38mm；長度：2.5m 直喉、曲喉、吸塵組件、扁吸嘴	1

喉碼



零件編號	適用工具型號	包裝
195544-4*	VC2510L、VC3210L	1

集塵機配件

乾塵 / 液體兩用過濾器



PET 過濾器



PTFE 過濾器



PET 透氣口過濾器

零件編號	名稱	適用工具型號	包裝
P-70219	PET 過濾器	VC2000L、VC2012L、VC2512L、VC3011L、VC3012M	1
W107418351	PTFE 過濾器	VC4210MX/1	1
W107418352	PET 透氣口過濾器	VC4210MX/1	1

過濾器



A-減震墊



B-前過濾組件



C-水過濾組件



D-粉末過濾組件

零件編號	名稱	類型	適用工具型號	包裝
195552-5	減震墊	A	VC2510L、VC3210L	1
423398-2	減震墊	A	DVC861L、DVC864L、DVC151L、DVC154L	1
196254-6	減震墊	A	VC3211M、VC2211M	1
191V68-0	減震墊	A	VC002GL、VC004GL	1
195554-1	前過濾組件	B	VC2510L	1
195612-3	前過濾組件	B	VC3210L	1
140248-3	布質過濾器	B	DVC860L、DVC150L	1
144625-1	布質過濾器	B	VC001GL、VC003GL	1
195553-3	前過濾組件	B	DVC861L、DVC864L、DVC151L、DVC154L	1
196253-8	前過濾組件	B	VC3211M、VC2211M	1
191V69-8	前過濾組件	B	VC002GL、VC004GL	1
195556-7	水過濾組件	C	VC2510L	1
195611-5	水過濾組件	C	VC3210L	1
191V67-2	水過濾組件	C	VC001GL、VC003GL	1
195555-9	水過濾組件	C	DVC860L、DVC150L	1
195441-4	粉末過濾組件	D	VC2510L、VC3210L	1
197166-6	粉末過濾組件	D	DVC861L、DVC864L、DVC151L、DVC154L	1
196252-0	HEPA 粉末過濾組件	D	VC3211M、VC2211M	1
191F82-0	HEPA 粉末過濾組件	D	VC2510L	1
191V70-3	HEPA 粉末過濾組件	D	VC002GL、VC004GL	1

集塵袋



A1- 即棄集塵袋



A2- 即棄集塵袋



B- 即棄集塵布袋



C- 可再用集塵布袋

零件編號	名稱	類型	適用工具型號	包裝
195440-6	即棄集塵袋	A1	VC2510L、VC3210L、VC3211M、VC2211M	10
195432-5	即棄集塵袋	A1	DVC860、DVC861L、DVC864L、DVC867L、VC001GL、VC002GL、VC003GL、VC004GL	10
P-70297	即棄集塵袋	A2	VC2000L、VC2012L、VC2512L、VC3011L、VC3012M	5
W107418355	即棄集塵袋	A2	VC4210MX/1	5
195558-3	即棄集塵布袋	B	VC2211M、VC3211M	1
P-72899	即棄集塵布袋	B	VC2000L、VC2012L、VC2512L、VC3011L	5
P-84078	即棄集塵布袋	B	VC3012M	5
W107418353	即棄集塵布袋	B	VC4210MX/1	5
W107418354	可再用集塵布袋	C	VC4210MX/1	1

藍芽連動配件



晶片



接收器

零件編號	名稱	適用工具型號	包裝
199393-1 (WUT01)	藍芽連動晶片	有 AWS 的電動工具及集塵機	1
199999-5 (WUT02)	藍芽連動接收器		1

牆身鑽孔吸塵器



喉管直徑：38mm



零件編號	輔助鐵盤直徑 (mm)	包裝
A-62066	5.5mm, 7mm, 9mm, 11mm, 13mm	1

註冊商標

Makita[®]

Makita[®]

牧田[®]



maktec[®]
by Makita

maktec[®]

牧科[®]

Makita[®]
mt

上述商標已經在香港特區政府香港生產力促進局轄下的知識產權服務中心辦理註冊專利。對於任何侵犯上述商標專用權之行為，包括未經許可製造、批發或零售附有上述商標之電動工具及配件，本公司必定追究法律責任。

客戶可透過Facebook, Instagram
及WhatsApp 與牧田緊密溝通

 Makita HK

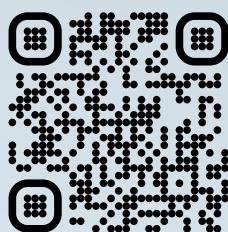

 makita.com.hk

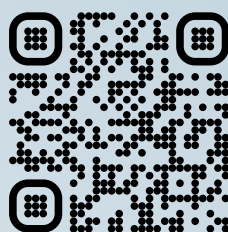

 Makita HK

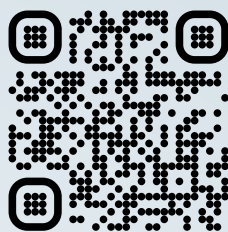

 6999 3828

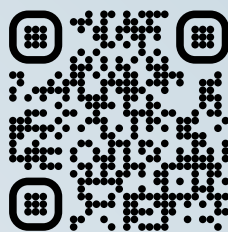

牧田陳列室 牧田澳門服務中心 流動示範服務



九龍旺角新填地街373號
(山東街口·香港康得思酒店斜對面)
電話: +852 2648-8633



澳門和隆街11號和隆閣地下A室
(荷蘭園正街行人天橋附近)
電話: +853 2835-4587



流動示範服務專線
電話: +852 5193-8850

牧田(香港)有限公司

香港新界沙田安平街8號偉達中心3樓

電話: (852) 2648 8734 傳真: (852) 2648 5237

 6999 3828

  Makita HK

 makita.com.hk