

Makita[®]

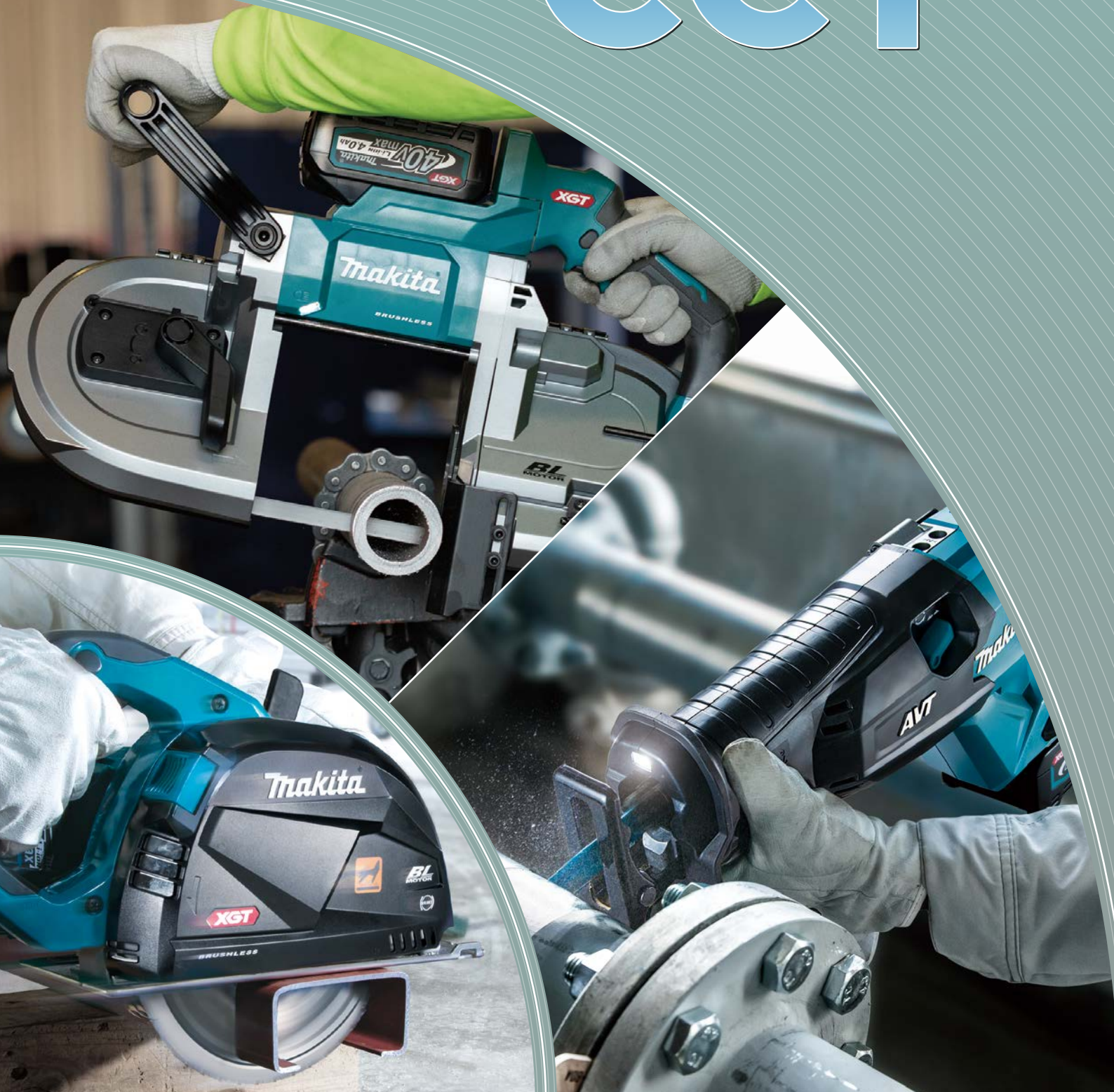





牧田 冷切割 工具系列

CCCT
Cold Cut Technology



Li-ion 鋰離子電池

參考充電時間 (分鐘)

40Vmax 鋰電		18V 鋰電		DC40RA (191E08-6) (191E05-2)(110V)	DC40RB (191N14-5) (191N05-6)(110V)	DC40RC (191M92-9)
8.0 Ah	 BL4080F (191X65-8)			76 分鐘		190 分鐘
5.0 Ah	 BL4050F (191L47-8)			50 分鐘		85 分鐘
4.0 Ah	 BL4040 (191B26-6) BL4040F (1910N6-8)			45 分鐘		67 分鐘
2.5 Ah	 BL4025 (191B36-3)			28 分鐘		38 分鐘
2.0 Ah	 BL4020 (191L29-0)			22 分鐘		30 分鐘
6.0 Ah		 BL1860B (197422-4)	須另加  充電轉插座 ADP10 (191C10-7)	40 分鐘	85 分鐘	

36V 鋰電	2.6 Ah	 BL3626 (194873-2)	 DC36RA (194864-3) BL3626專用	22 分鐘	快速充電
-----------	--------	---	---	-------	------

18V 鋰電		14.4V 鋰電		DC18RC (195586-8) (195593-1)(110V)	DC18RD (196934-4) (196931-0)(110V)	DC18SF (196427-1) (196423-9)(110V)	DC18SD (194534-4)	DC18SE (194621-9)
6.0 Ah	 BL1860B (197422-4)	 BL1460B (197709-4)		55分鐘 快速充電		130分鐘 1至2粒電池	130分鐘	
5.0 Ah	 BL1850B (197280-8)			45分鐘 快速充電		110分鐘 1至2粒電池	110分鐘	
4.0 Ah	 BL1840B (197265-4)	 BL1440 (196388-5)		36分鐘 快速充電		90分鐘 1至2粒電池	90分鐘	
3.0 Ah	 BL1830B (197280-8)	 BL1430B (197615-3)		36分鐘 快速充電		90分鐘 1至2粒電池	90分鐘	
2.0 Ah	 BL1820B (197254-9)			24分鐘 快速充電		45分鐘 1至2粒電池	45分鐘	
1.5 Ah	 BL1815N (197254-9)	 BL1415N (196875-4)		15分鐘 快速充電		30分鐘 1至2粒電池	30分鐘	

12V max
鋰電



DC10SB
(197370-7)
(197435-5) (110V)



DC10WD
(197371-5)

4.0
Ah



BL1041B
(197406-2)

快速充電

60
分鐘

130
分鐘

2.0
Ah



BL1021B
(197396-9)

快速充電

30
分鐘

70
分鐘

10.8V 鋰電



DC10WA
(194589-9)

1.3
Ah



BL1013
(638593-3)

50
分鐘

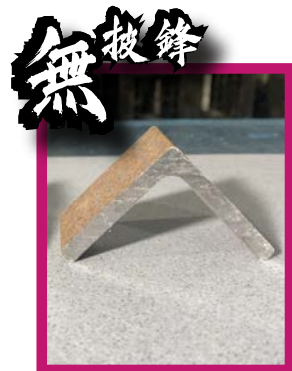
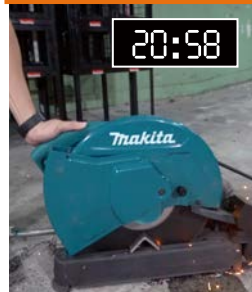

充電式金屬切割機

Li-ion Ah 8.0 5.0 4.0 2.5

CS002GZ (淨機) 185 mm (7-1/4")

機身的鐵屑收集箱可整個拆下，處理鐵屑更方便！

40V^{MAX}



最大切割能力	67 mm (2-5/8")
鋸片直徑	185 mm (7-1/4")
回轉數 (rpm)	3,500
體積 (長 x 寬 x 高)	350 x 232 x 270 mm (13-3/4" x 9-1/8" x 10-5/8")
淨重 (連電池)	5.4 kg (11.9 lbs.)



EFFICUT 鋸片 · 六角扳手 · 導規

隨機不包括電池、充電器及攜帶箱，需另行購買。



金屬切割機 CS002G

充電式金屬切割機

Li-ion Ah 6.0 5.0 4.0 3.0 2.0 1.5

DCS553RTJ / DCS553Z (淨機) 150 mm (5-7/8") / 136 mm (5-3/8")

機身設有鐵屑收集箱，可更方便處理鐵屑。

18V



最大切割能力	57.5 mm (2-1/4")
鋸片直徑	150 mm (5-7/8") / 136 mm (5-3/8")
回轉數 (rpm)	4,200
體積 (長 x 寬 x 高)	267 x 186 x 250 mm (10-1/2" x 7-3/8" x 9-7/8")
淨重 (連電池)	3.1 kg (6.8 lbs.)



硬質合金鋸片 · 六角扳手

DCS553RTJ：快速充電器 (DC18RC) 及 5.0Ah 電池 2 顆
DCS553Z：隨機不包括電池、充電器及攜帶箱，需另行購買

充電式金屬切割機

Li-ion Ah 6.0 5.0 4.0 3.0 2.0 1.5

DCS551RTJ / DCS551Z (淨機) 150 mm (5-7/8") / 136 mm (5-3/8")

自動速度調節，以達至最佳切割效果。

18V



最大切割能力	57.5 mm (2-1/4")
鋸片直徑	150 mm (5-7/8") / 136 mm (5-3/8")
回轉數 (rpm)	3,900
體積 (長 x 寬 x 高)	332 x 156 x 232 mm (13-1/8" x 6-1/8" x 9-1/8")
淨重 (連電池)	2.9 kg (6.4 lbs.)



硬質合金鋸片 · 六角扳手

DCS551RTJ：快速充電器 (DC18RC) 及 5.0Ah 電池 2 顆
DCS551Z：隨機不包括電池、充電器及攜帶箱，需另行購買

充電式金屬切割機

Li-ion Ah 6.0 5.0 4.0 3.0 2.0 1.5

DCS552RTJ / DCS552Z (淨機) 136 mm (5-3/8")

機身設有鐵屑收集箱，可更方便處理鐵屑。

430 W
18V



最大切割能力	50.5 mm (2")
鋸片直徑	136 mm (5-3/8")
回轉數 (rpm)	3,600
體積 (長 x 寬 x 高)	348 x 196 x 203 mm (13-3/4" x 7-3/4" x 8")
淨重 (連電池)	2.7 kg (6.0 lbs.)



硬質合金鋸片 · 六角扳手

DCS552RTJ：快速充電器 (DC18RC) 及 5.0Ah 電池 2 顆
DCS552Z：隨機不包括電池、充電器及攜帶箱，需另行購買

充電式金屬切割機

Li-ion Ah 6.0 5.0 4.0 3.0 2.0 1.5

DCS550RTE / DCS550Z (淨機) 136 mm (5-3/8")

備有雙重 LED 燈，於昏暗環境也能進行精準切割。

430 W
18V



最大切割能力	51 mm (2")
鋸片直徑	136 mm (5-3/8")
回轉數 (rpm)	3,600
體積 (長 x 寬 x 高)	348 x 180 x 201 mm (13-3/4" x 7-1/8" x 7-7/8")
淨重 (連電池)	2.6 kg (5.7 lbs.)



硬質合金鋸片 · 六角扳手

DCS550RTE：快速充電器 (DC18RC) 及 5.0Ah 電池 2 顆
DCS550Z：隨機不包括電池、充電器及攜帶箱，需另行購買

金屬切割機

硬質合金鋸片 (Efficut 金屬切割用)



零件號碼	直徑 (mm)	孔徑 (mm)	刀厚 (mm)	齒數	適用物料	適用工具	包裝
E-11097	110	34	1.5	24	軟鋼、不銹鋼	DSC250、DSC251	1
B-69428	136	20	1.1	30	軟鋼	DCS550、DCS551、 DCS552、DCS553	1
B-69434	136	20	1.1	45	軟鋼、不銹鋼		1
B-69440	150	20	1.1	33	軟鋼	DCS551、DCS553	1
B-69456	150	20	1.1	48	軟鋼、不銹鋼		1
E-12918	185	20	1.4	45	軟鋼	4131、CS002G	1
E-12083	305	25.4	2	63	軟鋼	LC1230	1

硬質合金鋸片 (Efficut 鋁切割用)



零件號碼	直徑 (mm)	孔徑 (mm)	刀厚 (mm)	齒數	適用物料	適用工具	包裝
E-06345	260	25.4	1.85	81	鋁	斜斷鋸	1

硬質合金鋸片 (金屬切割用)

適用工具型號：DCS550、DCS551、DCS552、DCS553

零件號碼	名稱	直徑 (mm)	孔徑 (mm)	鋸片形狀	刀厚 (mm)	斜度	齒數	適用物料	刀片材料	包裝
B-07319	硬質合金鋸片 30T	136	20	MTCG	1.5	0	30	軟鋼	鎢鋼	1
B-07325	硬質合金鋸片 50T	136	20	ATB	1.4	-15	50	薄軟鋼	鎢鋼	1
B-23117	硬質合金鋸片 56T	136	20	FTG	1.1	0	56	不銹鋼 / 軟鋼	金屬陶瓷	1

適用工具型號：DCS551、DCS553

零件號碼	名稱	直徑 (mm)	孔徑 (mm)	鋸片形狀	刀厚 (mm)	斜度	齒數	適用物料	刀片材料	包裝
B-46296	硬質合金鋸片 32T	150	20	MTCG	1.5	0	32	軟鋼	---	1
B-68301	硬質合金鋸片 32T	150	20	TCG	1.1	0	32	軟鋼	---	1
B-47008	硬質合金鋸片 52T	150	20	ATB	1.4	-15	52	薄軟鋼	---	1
B-47014	硬質合金鋸片 60T	150	20	SMTCG	1.1	0	60	不銹鋼 / 軟鋼	---	1

適用工具型號：4131、CS002G

零件號碼	名稱	直徑 (mm)	孔徑 (mm)	鋸片形狀	刀厚 (mm)	斜度	齒數	適用物料	刀片材料	包裝
B-04628	硬質合金鋸片 36T	185	20	ATB	1.9	0	36	軟鋼	---	1
A-85438	硬質合金鋸片 38T	185	20	MTCG	2.0	0	38	軟鋼	鎢鋼	1
A-83967	硬質合金鋸片 48T	185	20	MTCG	2.0	0	48	薄軟鋼	鎢鋼	1
B-23357	硬質合金鋸片 48T	185	20	SMTCG	1.85	0	48	軟鋼	金屬陶瓷	1
B-23391	硬質合金鋸片 56T	185	20	SMTCG	1.8	0	56	薄軟鋼	金屬陶瓷	1
B-31697	硬質合金鋸片 64T	185	20	FTG	1.6	0	64	不銹鋼 / 軟鋼	金屬陶瓷	1
A-86446	硬質合金鋸片 70T	185	20	FTG	1.7	-10	70	波浪形薄板	鎢鋼	1

充電式鋼筋切斷機 DSC251ZK



充電式鋼筋切斷機 Li-ion Ah 6.0 5.0 4.0 3.0 2.0 1.5

DSC251ZK (淨機)

低火花冷切割技術，適用於邊緣切割絲桿和鋼筋。

18V



能力	110 mm (4-5/16")
最大切割能力	絲桿 / 鋼筋直徑： 10 - 25 mm (3/8" - 1")
回轉數 (rpm)	2,200
體積 (長 x 寬 x 高)	471 x 137 x 139 mm (18-1/2" x 5-3/8" x 5-1/2")
淨重 (連電池)	4.0 kg (8.8 lbs.)



隨機不包括電池、充電器及攜帶箱，需另行購買。

硬質合金鋸片，集塵袋，側柄，六角扳手

硬質合金鋸片 (Efficut 金屬切割用)



零件號碼	直徑 (mm)	孔徑 (mm)	刀厚 (mm)	齒數	適用物料	適用工具	包裝
E-11097	110	34	1.5	24	軟鋼、不銹鋼	DSC250、DSC251	1

剪斷機

充電式絲桿切斷機



絲桿切斷機刀片 (1套 2片)

零件號碼	尺寸	適用物料	適用工具型號	包裝
199081-0	3/8"	軟鋼、不鏽鋼	DSC102 SC103D	1
199087-8	M6	軟鋼、不鏽鋼		1
199085-2	M8	軟鋼、不鏽鋼		1
199083-6	M10	軟鋼		1

充電式絲桿切斷機

Li-ion Ah 6.0 5.0 4.0 3.0 2.0 1.5

DSC102Z (淨機)

快速切割絲桿，提升工作效率。

18V



切割能力 軟鋼：W3/8, M10, M8, M6
不鏽鋼：W3/8, M8, M6

最少切割長度 20 mm (13/16")

體積 (長 x 寬 x 高) 199 x 103 x 308 mm
(7-7/8" x 4-1/16" x 12-1/8")

淨重 (連電池) 3.2 kg (7.0 lbs.)



隨機不包括電池及充電器，需另行購買。

切割刀片 · 螺柱 · 刀片蓋 · 深度規 · 拇指螺絲 · 六角扳手

充電式絲桿切斷機

Li-ion Ah 4.0 2.0

SC103DZ (淨機)

輕巧便攜，快速切割絲桿。

12V_{MAX}



切割能力 軟鋼：W3/8, M10, M8, M6
不鏽鋼：W3/8, M8, M6

最少切割長度 20 mm (13/16")

體積 (長 x 寬 x 高) 180 x 107 x 289 mm
(7-1/8" x 4-1/4" x 11-3/8")

淨重 (連電池) 2.8 kg (6.2 lbs.)



隨機不包括電池及充電器，需另行購買。

切割刀片 · 螺柱 · 刀片蓋 · 深度規 · 拇指螺絲 · 六角扳手

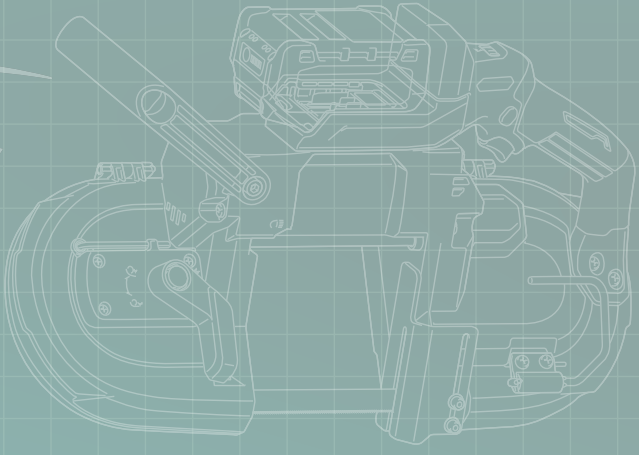

充電式絲桿切斷機

18V
LITHIUM-ION



NEW

作業性で選べる2タイプ 「切斷専用モデル」



充電式電纜剪斷機

Li-ion Ah 6.0 5.0 4.0 3.0

DTC100ZK (淨機)

封閉型，自動反向功能便於連續剪斷工作



NEW

最大可剪直徑	50 mm
連續工作能力	18V/6.0Ah 電池 PVC 絕緣電線約 220 次
體積 (長 x 寬 x 高)	116 x 197 x 363 mm (4-9/16" x 7-3/4" x 14-1/4")
淨重 (連電池)	2.9 kg (6.4 lbs.)



隨機不包括電池、充電器及攜帶箱，需另行購買。

充電式電纜剪斷機

Li-ion Ah 6.0 5.0 4.0 3.0

DTC101ZK (淨機)

開放型，剪斷後刀片自動回復到設定位置



NEW

最大可剪直徑	50 mm
連續工作能力	18V/6.0Ah 電池 PVC 絕緣電線約 210 次
體積 (長 x 寬 x 高)	116 x 190 x 430 mm (4-9/16" x 7-1/2" x 17")
淨重 (連電池)	3.6 kg (7.9 lbs.)



隨機不包括電池、充電器及攜帶箱，需另行購買。

剪斷機

充電式油壓鋼筋剪 **Li-ion** Ah 6.0 5.0 4.0 3.0 2.0 1.5

DSC191Z (淨機)

可切斷直徑達 20mm 鋼筋。

18V



最大切割能力	3 - 20 mm
切割速度 / 次	6.5 秒
充滿電切割量	6.0Ah : 20mm 鋼筋: 110 次 16mm 鋼筋: 180 次
體積 (長 x 寬 x 高)	412 x 284 x 212 mm (16-1/5" x 11-1/8" x 8-3/8")
淨重 (連電池)	10.5kg (23.1lbs)



六角扳手 · 扳手 · 潤滑油

隨機不包括電池及充電器，需另行購買。

充電式油壓鋼筋剪 **Li-ion** Ah 6.0 5.0 4.0 3.0 2.0 1.5

DSC163Z (淨機)

無碳刷馬達，大幅提升切割能力及速度。

18V



最大切割能力	3 - 16 mm
切割速度 / 次	2.8 秒
充滿電切割量	6.0Ah : 16mm 鋼筋: 約 280 次
體積 (長 x 寬 x 高)	360 x 108 x 276 mm (14-1/8" x 4-1/4" x 10-7/8")
淨重 (連電池)	6.9 kg (15.2 lbs.)



六角扳手 · 扳手 · 潤滑油

隨機不包括電池及充電器，需另行購買。

另購配件 切割刀片

零件號碼	相片	名稱	適用工具型號	包裝
SC09002030		切割刀片	DSC191	1
SC09002450		剪切刀片	DSC163	1
SC09002470		剪切刀片 (較硬材質)	DSC163	1

電衝剪刀片

適用物料：鋼材、鋁材		零件號碼	適用工具型號	包裝
	衝頭	A-83951	DJN161	1
適用物料：鋼材、鋁材		零件號碼	適用工具型號	包裝
	衝模	A-15051	DJN161	1

剪切刀片 (側) (1 套 2 片)

種類：側刀片
適用物料：鋼材、鋁材

零件號碼	適用工具型號	包裝
792533-6	DJS161	1

剪切刀片 (中)

種類：中刀片
適用物料：鋼材、鋁材

零件號碼	適用工具型號	包裝
792534-4	DJS161	1

充電式電剪刀 **Li-ion** Ah 6.0 5.0 4.0 3.0 2.0 1.5

DJS161Z (淨機) 1.6 mm

直身設計，切割簡易。

430

18V



能力	鋼材： 400 N/mm ² : 1.6mm 鋼材： 600 N/mm ² : 1.2mm 鋁材： 200 N/mm ² : 2.5mm
最小剪斷半徑	250mm (9-7/8")
衝程速度 (spm)	4,300
體積 (長 x 寬 x 高)	362 x 78 x 118 mm (14-1/4" x 3-1/16" x 4-5/8")
淨重 (連電池)	2.0 kg (4.4 lbs.)



六角扳手 · 厚度測量儀

隨機不包括電池、充電器及攜帶箱，需另行購買。

充電式電衝剪 **Li-ion** Ah 6.0 5.0 4.0 3.0 2.0 1.5

DJN161Z (淨機) 1.6 mm (16 Ga)

可切割波浪型金屬片。

430

18V



能力	鋼材： 400 N/mm ² : 1.6mm 鋼材： 600 N/mm ² : 1.2mm 鋁材： 200 N/mm ² : 2.5mm
最小剪斷半徑	內徑：45mm (1-3/4") 外徑：50mm (2")
衝程速度 (spm)	1,900
體積 (長 x 寬 x 高)	313 x 78 x 189 mm (12-3/8" x 3-1/16" x 7-7/16")
淨重 (連電池)	2.2 kg (4.8 lbs.)



六角扳手 · 扳手 · 衝頭 · 衝模

隨機不包括電池、充電器及攜帶箱，需另行購買。

充電式輕便帶鋸

Li-ion Ah 8.0 5.0 4.0 2.5

PB002GZ (淨機)

牧田現時最大切割能力的充電式帶鋸，可輕鬆安裝和拆除鋸帶。

40V^{max}



能力	圓形工件直徑： 127 mm (5") 長形工件： 127 x 127 mm (5" x 5")
鋸片速度	48 - 192 m/min
體積 (長 x 寬 x 高)	510 x 218 x 314 mm (20" x 8-5/8" x 12-3/8")
淨重 (連電池)	7.8 kg (17.2 lbs.)



帶鋸條 (10TPI) · 六角扳手

隨機不包括電池、充電器及攜帶箱，需另行購買。



充電式輕便帶鋸 PB002G

充電式輕便帶鋸

Li-ion Ah 6.0 5.0 4.0 3.0 2.0 1.5

DPB184Z (淨機)

機身輕巧，全長僅 373mm !

18V



能力	圓形工件直徑： 51 mm (2") 長形工件： 51 x 51 mm (2" x 2")
鋸片速度	0 - 192 m/min
體積 (長 x 寬 x 高)	373 x 162 x 223 mm (14-3/4" x 6-3/8" x 8-3/4")
淨重 (連電池)	3.6 kg (7.9 lbs.)



帶鋸條 · 六角扳手

隨機不包括電池、充電器及攜帶箱，需另行購買。

充電式輕便帶鋸

Li-ion Ah 6.0 5.0 4.0 3.0 2.0 1.5

DPB183Z (淨機)

機身輕巧，適用在高處提起使用。

18V



能力	圓形工件直徑： 66 mm (2-5/8") 長形工件： 66 x 66 mm (2-5/8" x 2-5/8")
鋸片速度	0 - 192 m/min
體積 (長 x 寬 x 高)	392 x 174 x 242 mm (15-1/2" x 6-7/8" x 9-1/2")
淨重 (連電池)	3.9 kg (8.6 lbs.)



帶鋸條 · 六角扳手

隨機不包括電池、充電器及攜帶箱，需另行購買。

充電式輕便帶鋸

Li-ion Ah 6.0 5.0 4.0 3.0 2.0 1.5

DPB182Z (淨機)

機身輕巧，適用在高處提起使用。

18V



能力	圓形工件直徑： 64 mm (2-1/2") 長形工件： 64 x 64 mm (2-1/2" x 2-1/2")
鋸片速度	192 m/min
體積 (長 x 寬 x 高)	477 x 197 x 229 mm (18-3/4" x 7-3/4" x 9")
淨重 (連電池)	4.1 kg (9.0 lbs.)



帶鋸條 · 六角扳手

隨機不包括電池、充電器及攜帶箱，需另行購買。

充電式輕便帶鋸

Li-ion Ah 6.0 5.0 4.0 3.0 2.0 1.5

DPB180Z (淨機)

非常輕巧，設計平衡。

430 W
18V



能力	圓形工件直徑： 120 mm (4-3/4") 長形工件： 120 x 120 mm (4-3/4" x 4-3/4")
鋸片速度	84 - 162 m/min
體積 (長 x 寬 x 高)	523 x 231 x 313 mm (20-5/8" x 9-1/8" x 12-3/8")
淨重 (連電池)	6.4 kg (14.3 lbs.)



帶鋸條 (18T) · 六角扳手

隨機不包括電池、充電器及攜帶箱，需另行購買。

輕便帶鋸



帶鋸條

尺寸：長：1,140mm 寬：13mm 厚：0.5mm
適用工具型號：2107FK、DPB180、PB002G

零件號碼	名稱	齒數	工件厚度	材質	適用物料	包裝
792567-9	帶鋸條 6 (碳素鋼)	6	---	碳素鋼	木材	3
792560-3	帶鋸條 14 (碳素鋼)	14	5mm 以上		3	
792559-8	帶鋸條 18 (碳素鋼)	18	4mm - 5mm		塑料、軟鋼	3
792558-0	帶鋸條 24 (碳素鋼)	24	4mm 以下		3	
792557-2	帶鋸條 14 (高速鋼)	14	5mm 以上	Bi-Metal	塑料、軟鋼	1
194691-8	帶鋸條 14 (高速鋼) (波齒)	14	5mm 以上			1
792556-4	帶鋸條 18 (高速鋼)	18	4mm - 5mm			1
194692-6	帶鋸條 24 (高速鋼) (波齒)	24	4mm 以下			1

尺寸：長：835mm 寬：13mm 厚：0.5mm 適用工具型號：DPB181、DPB182、DPB183

B-40543	帶鋸條 14 (高速鋼) (波齒)	14	3mm - 6mm	Bi-Metal	塑料、軟鋼	5
B-40559	帶鋸條 18 (高速鋼) (波齒)	18	2mm - 3mm			5
B-40565	帶鋸條 24 (高速鋼) (波齒)	24	2mm 以下			5

尺寸：長：730mm 寬：13mm 厚：0.5mm 適用工具型號：DPB184

E-04101	帶鋸條 14 (高速鋼) (波齒)	14	3mm - 6mm	Bi-Metal	塑料、軟鋼	5
E-04117	帶鋸條 18 (高速鋼) (波齒)	18	2mm - 3mm			5
E-04123	帶鋸條 24 (高速鋼) (波齒)	24	2mm 以下			5

輕便帶鋸用配件

零件號碼	名稱	適用工具型號	包裝
191897-9	切割蠟	2107FK、DPB180、DPB181	1
197975-3	機輪罩	DPB181	1

帶鋸台架

零件號碼	適用工具型號	包裝
194026-3	2107FK、DPB180	1



充電式往復鋸 JR002G

充電式往復鋸

Li-ion Ah 8.0 5.0 4.0 2.5

JR002GM201 / JR002GZ (淨機)

擁有低震動結構，減低手部長期使用產生的後遺症。

40V MAX



JR002GM201

JR002GZ



鋸片套裝

能力	管道: 130 mm (5-1/8") 木材: 255 mm (10")
衝程長度	32 mm (1-1/4")
衝程速度 (spm)	0 - 3,000
體積 (長 x 寬 x 高)	451 x 97 x 256 mm (17-3/4" x 3-13/16" x 10-1/8")
淨重 (連電池)	5.8 kg (12.8 lbs.)

JR002GM201: 快速充電器 (DC40RA) 及 4.0Ah 電池 2 顆
JR002GZ: 隨機不包括電池、充電器及攜帶箱, 需另行購買

充電式往復鋸

Li-ion Ah 8.0 5.0 4.0 2.5

JR001GM201 / JR001GZ (淨機)

使用 40V 電池, 力量更強!

40V MAX



JR001GM201

JR001GZ

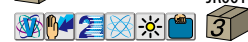

鋸片套裝

能力	管道: 130 mm (5-1/8") 木材: 255 mm (10")
衝程長度	32 mm (1-1/4")
衝程速度 (spm)	高: 0 - 3,000 低: 0 - 2,300
體積 (長 x 寬 x 高)	472 x 88 x 239 mm (18-5/8" x 3-1/2" x 9-3/8")
淨重 (連電池)	4.5 kg (9.9 lbs.)

JR001GM201: 快速充電器 (DC40RA) 及 4.0Ah 電池 2 顆
JR001GZ: 隨機不包括電池、充電器及攜帶箱, 需另行購買

往復鋸

充電式往復鋸

Li-ion Ah 6.0 5.0 4.0 3.0 2.0 1.5

DJR360PT2 / DJR360Z (淨機)

18Vx2 電動工具，再加上無碳刷馬達，力量更強大。

18Vx2



DJR360PT2 DJR360Z
2 3



鋸片套裝

能力	管道: 130 mm (5-1/8") 木材: 255 mm (10")
衝程長度	32 mm (1-1/4")
衝程速度 (spm)	高: 0 - 3,000 低: 0 - 2,300
體積 (長 x 寬 x 高)	449 x 116 x 243 mm (17-3/4" x 4-9/16" x 9-9/16")
淨重 (連電池)	4.0 kg (8.9 lbs.)

DJR360PT2: 雙座快速充電器 (DC18RD) 及 5.0Ah 電池 2 顆
DJR360Z: 隨機不包括電池、充電器及攜帶箱，需另行購買

充電式往復鋸

Li-ion Ah 6.0 5.0 4.0 3.0 2.0 1.5

DJR189RTJ / DJR189Z (淨機)

機身短小，輕巧便攜。

18V



DJR189RTJ DJR189Z
7 7



鋸片套裝

能力	管道: 130 mm (5-1/8") 木材: 255 mm (10")
衝程長度	22 mm (7/8")
衝程速度 (spm)	0 - 3,100
體積 (長 x 寬 x 高)	410 x 81 x 182 mm (16-1/8" x 3-13/16" x 10-1/8")
淨重 (連電池)	2.5 kg (5.5 lbs.)

DJR189RTJ: 快速充電器 (DC18RC) 及 5.0Ah 電池 2 顆
DJR189Z: 隨機不包括電池、充電器及攜帶箱，需另行購買

充電式往復鋸

Li-ion Ah 6.0 5.0 4.0 3.0 2.0 1.5

DJR188RTE / DJR188Z (淨機)

機身短小，方便在狹窄的空間進行切割。

18V



DJR188RTE DJR188Z
2 3



鋸片套裝

能力	管道: 130 mm (5-1/8") 木材: 255 mm (10")
衝程長度	20 mm (13/16")
衝程速度 (spm)	0 - 3,000
體積 (長 x 寬 x 高)	316 x 81 x 220 mm (12-1/2" x 3-3/16" x 8-5/8")
淨重 (連電池)	2.9 kg (6.4 lbs.)

DJR188RTE: 快速充電器 (DC18RC) 及 5.0Ah 電池 2 顆
DJR188Z: 隨機不包括電池、充電器及攜帶箱，需另行購買

充電式往復鋸

Li-ion Ah 6.0 5.0 4.0 3.0 2.0 1.5

DJR187RTE / DJR187Z (淨機)

採用無碳刷馬達，可快速切割物料。

18V



DJR187RTE DJR187Z
2 3



鋸片套裝

能力	管道: 130 mm (5-1/8") 木材: 255 mm (10")
衝程長度	32 mm (1-1/4")
衝程速度 (spm)	高: 0 - 3,000 低: 0 - 2,300
體積 (長 x 寬 x 高)	439 x 83 x 231 mm (17-1/4" x 3-1/4" x 9-1/8")
淨重 (連電池)	3.4 kg (7.6 lbs.)

DJR187RTE: 快速充電器 (DC18RC) 及 5.0Ah 電池 2 顆
DJR187Z: 隨機不包括電池、充電器及攜帶箱，需另行購買

充電式往復鋸

Li-ion Ah 6.0 5.0 4.0 3.0 2.0 1.5

DJR186Z (淨機)

垂直式曲軸構造，顯著減低刀片震動。

441 mm
18V



3

鋸片套裝

能力	管道: 130 mm (5-1/8") 木材: 255 mm (10")
衝程長度	32 mm (1-1/4")
衝程速度 (spm)	0 - 2,800
體積 (長 x 寬 x 高)	486 x 81 x 223 mm (19-1/8" x 3-3/16" x 8-3/4")
淨重 (連電池)	3.5 kg (7.6 lbs.)

隨機不包括電池、充電器及攜帶箱，需另行購買。

充電式往復鋸 DJR186



充電式往復鋸

Li-ion Ah 6.0 5.0 4.0 3.0 2.0 1.5

DJR185RTE / DJR185Z (淨機)

輕巧型 18V 往復鋸。

18V



* 往復鋸片 / B 型曲線鋸片兩用

能力	管道：50 mm (2") 木材：50 mm (2")
衝程長度	13 mm (1/2")
衝程速度 (spm)	0 - 3,000
體積 (長 x 寬 x 高)	長度：398 mm (15-5/8")
淨重 (連電池)	1.8 kg (4.0 lbs.)



DJR185RTE DJR185Z



鋸片套裝 · 六角扳手

DJR185RTE：快速充電器 (DC18RC) 及 5.0Ah 電池 2 顆
DJR185Z：隨機不包括電池、充電器及攜帶箱，需另行購買

充電式往復鋸

Li-ion Ah 6.0 5.0 4.0 3.0 2.0 1.5

DJR183Z (淨機)

輕巧型 18V 往復鋸。

18V



* 往復鋸片專用

能力	管道：50 mm (2") 木材：50 mm (2")
衝程長度	13 mm (1/2")
衝程速度 (spm)	0 - 3,000
體積 (長 x 寬 x 高)	長度：398 mm (15-5/8")
淨重 (連電池)	1.8 kg (4.0 lbs.)



鋸片套裝

隨機不包括電池、充電器及攜帶箱，需另行購買。

充電式往復鋸

Li-ion Ah 4.0 2.0

JR105DSAE / JR105DZ (淨機)

雙位置開關，能對應不同握法，用途廣泛。

12V MAX



* 往復鋸片 / B 型曲線鋸片兩用

能力	管道：50 mm (2") 木材：50 mm (2")
衝程長度	13 mm (1/2")
衝程速度 (spm)	0 - 3,300
體積 (長 x 寬 x 高)	376 x 66 x 186 mm (14-3/4" x 2-5/8" x 7-3/8")
淨重 (連電池)	1.3 kg (2.9 lbs.)



JR105DSAE JR105DZ



往復鋸鋸片 · 六角扳手

JR105DSAE：快速充電器 (DC105B) 及 2.0Ah 電池 2 顆
JR105DZ：隨機不包括電池、充電器及攜帶箱，需另行購買

充電式往復鋸

Li-ion Ah 4.0 2.0

JR103DSAE / JR103DZ (淨機)

雙位置開關，能對應不同握法，用途廣泛。

12V MAX



* 往復鋸片專用

能力	管道：50 mm (2") 木材：50 mm (2")
衝程長度	13 mm (1/2")
衝程速度 (spm)	0 - 3,300
體積 (長 x 寬 x 高)	376 x 66 x 186 mm (14-3/4" x 2-5/8" x 7-3/8")
淨重 (連電池)	1.3 kg (2.9 lbs.)



JR103DSAE JR103DZ



往復鋸鋸片

JR103DSAE：快速充電器 (DC105B) 及 2.0Ah 電池 2 顆
JR103DZ：隨機不包括電池、充電器及攜帶箱，需另行購買

充電式往復鋸

Li-ion Ah 1.3

JR102DWE / JR102DZ (淨機)

雙位置開關，能對應不同握法，用途廣泛。

10.8V



* 往復鋸片 / B 型曲線鋸片兩用

能力	管道：50 mm (2") 木材：50 mm (2")
衝程長度	13 mm (1/2")
衝程速度 (spm)	0 - 3,300
體積 (長 x 寬 x 高)	355 x 63 x 146 mm (14" x 2-1/2" x 5-3/4")
淨重 (連電池)	1.1kg (2.4 lbs.)



JR102DWE JR102DZ



鋸片 · 六角扳手

JR102DWE：充電器 (DC10WA) 及 1.3Ah 電池 2 顆
JR102DZ：隨機不包括電池、充電器及攜帶箱，需另行購買

充電式往復鋸

Li-ion Ah 1.3

JR100DZ (淨機)

雙位置開關，能對應不同握法，用途廣泛。

10.8V



* 往復鋸片專用

能力	管道：50 mm (2") 木材：50 mm (2")
衝程長度	13 mm (1/2")
衝程速度 (spm)	0 - 3,300
體積 (長 x 寬 x 高)	355 x 63 x 146 mm (14" x 2-1/2" x 5-3/4")
淨重 (連電池)	1.2kg (2.6 lbs.)



JR100DZ





鋸片

隨機不包括電池、充電器及攜帶箱，需另行購買。

往復鋸





SUPER EXPRESS

零件號碼	相片	名稱	長度 (mm)	齒數 (每吋)	齒尖材質	適用物料	包裝
B-05038		往復鋸片	152	7-18	Bi-Metal	快速切割金屬 / 鐵 / 鋼材 1.5-8.0mm 塑料 5-77mm	5
B-05044		往復鋸片	152	6-11	Bi-Metal	快速切割非鐵金屬、鋁、塑料、 木料、鐵 / 鋼材 5-8mm， 塑料 5-77mm，木材 5-77mm	5

鑄鋼 / 不銹鋼



零件號碼	相片	名稱	長度 (mm)	齒數 (每吋)	齒尖材質	適用物料	包裝
B-31871		往復鋸片 (鑄鋼)	225	---	金剛石 磨粒	鑄鋼喉管 150mm， 紅磚 10-175mm， 纖維強化塑料 (FRP) / 樹脂 3-175mm	2
B-55566		往復鋸片	100	8	TC/HM	厚金屬板 4-12mm，鐵管直徑 50mm 以下	1
B-55572		往復鋸片	152	8	TC/HM	厚金屬板 4-12mm，鐵管直徑 100mm 以下	1
B-55588		往復鋸片	228	8	TC/HM	厚金屬板 4-12mm，鐵管直徑 175mm 以下	1
B-55594		往復鋸片	305	8	TC/HM	厚金屬板 4-12mm，鐵管直徑 250mm 以下	1
B-07250		往復鋸片 (不銹鋼)	152	---	TC/HM	適用於不銹鋼板 2-4mm，直徑 80mm 以下不銹鋼管、玻璃纖維	2

其他

零件號碼	相片	名稱	長度 (mm)	齒數 (每吋)	齒尖材質	適用物料	包裝
B-10637		往復鋸片	305	5-8	Bi-Metal	嵌入釘子 / 金屬的木材 蔗渣板、發泡混凝土 10-250mm 塑料 / 玻璃纖維、強化的塑料、型材 5-60mm	3
B-05175		往復鋸片	152	6	Bi-Metal	嵌入釘子的木料 10mm-100mm 玻璃纖維 8-50mm	5
B-31843		往復鋸片	152	10	Bi-Metal	卡板、嵌入釘子的木料 5-100mm 薄金屬、管、鋁合金型材 3-12mm	5
B-31859		往復鋸片	228	10	Bi-Metal	卡板、嵌入釘子的木料 5-175mm 薄金屬、管、鋁合金型材 3-12mm 卡板	5

適用工具型號：JR100D、JR102D、JR103D、JR105D、DJR183、DJR185

金屬

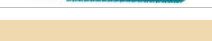
零件號碼	相片	名稱	長度 (mm)	齒數 (每吋)	齒尖材質	適用物料	包裝
B-20395		往復鋸片	100	24	Bi-Metal	薄金屬 0.7-3.0mm	5
B-20404		往復鋸片	100	18	Bi-Metal	薄金屬 1.5-4.0mm	5
B-20410		往復鋸片	100	14	Bi-Metal	厚金屬 3.0-8.0mm	5

木 / 金屬

零件號碼	相片	名稱	長度 (mm)	齒數 (每吋)	齒尖材質	適用物料	包裝
B-20426		往復鋸片 (木 / 金屬)	100	10	Bi-Metal	薄金屬板 3.0-12.0mm 木材 10.0-50.0mm	5
B-20454		往復鋸片 (木 / 金屬)	100	14-18	Bi-Metal	厚金屬板 3.0-8.0mm 木材 10.0-50.0mm	5
B-20432		往復鋸片 (木工)	100	6	Bi-Metal	嵌入釘子的木材 10.0-50.0mm	5

金屬型材切割機

LC1230 (220V)
LC1230N (110V)



金屬型材切割機

LC1230(220V) / LC1230N(110V) 305 mm (12") 110V 220V 203A
可快速切割軟鋼 (角鐵、鐵管、槽鐵)、不銹鋼材料 (角鐵、鋼管), 效率神速!



硬質合金鋸片·套筒扳手

額定輸入功率	220V : 1,750 W 110V : 1,650 W
鋸片直徑	305 mm (12")
最大切割能力	圓形工件 : 115 mm 方形工件 : 100 mm 矩形工件 : 150 x 75 mm 角鐵 : 100 mm
回轉數 (rpm)	1,300
體積 (長 x 寬 x 高)	516 x 306 x 603 mm (20-1/4" x 12" x 23-3/4")
淨重	19.3 kg (42.5 lbs.)
電源線	2.5 m (8.2 ft.)

手提金屬切割機

4131 185 mm (7-1/4")
可以切割達 6mm 厚鋼材!

110V 220V 303A



硬質合金鋸片·六角扳手

額定輸入功率	1,100 W
鋸片直徑	185 mm (7-1/4")
最大切割能力	63 mm (2-1/2")
回轉數 (rpm)	3,500
長度	358 mm (14-1/8")
淨重	5.1 kg (11.3 lbs.)
電源線	2.5 m (8.2 ft.)

金屬切割機 (AC)

LC1230 最大切割能力

運用	方型 & 長方形的管材				圓管		方型 & 長方形的管材				圓管	
	材料的高度		最多到 75mm	最多到 100mm	-		最多到 85mm		-			
 <p>90度切割</p>	A	B	A	B	A	B	A	B	A	B		
	25	125	25	75	25	90	25	60	25	65		
	50	100	50	50	50	65	50	35	50	40		
	75	75	75	25	75	40	75	10	75	15		
	100	50	100	0	100	15	85	0	90			
	125	25	-	-	115	0	-	-	-			
	150	0	-	-	-	-	-	-	-			
 <p>45度切割</p>	A	B	A	B	A	B	A	B	A	B		
	25	125	25	75	25	90	25	60	25	65		
	50	100	50	50	50	65	50	35	50	40		
	75	75	75	25	75	40	75	10	75	15		
	100	50	100	0	100	15	85	0	90			
	125	25	-	-	115	0	-	-	-			
	150	0	-	-	-	-	-	-	-			

硬質合金鋸片 (金屬切割用)

適用工具型號：LC1230

零件號碼	名稱	直徑 (mm)	孔徑 (mm)	鋸片形狀	刀厚 (mm)	斜度	齒數	適用物料	刀片材料	包裝
A-87242	硬質合金鋸片 60T	305	25.4	TCG	2.1	0	60	軟鋼	鎢鋼	1
A-81860	硬質合金鋸片 60T	305	25.4	TCG	2.5	0	60	軟鋼	鎢鋼	1
A-86723	硬質合金鋸片 60T(低噪音)	305	25.4	TCG	2.4	0	60	軟鋼	鎢鋼	1
A-87579	硬質合金鋸片 76T	305	25.4	SMTCG	2	---	76	不銹鋼	---	1
A-87127	硬質合金鋸片 78T	305	25.4	MTCG	2.3	0	78	薄軟鋼	鎢鋼	1
B-23151	硬質合金鋸片 100T	305	25.4	SMTCG	1.95	-3	100	不銹鋼 / 軟鋼	金屬陶瓷	1



本系列鋸片
不可於
傳統砂輪切割機使用



待鋸片全速轉動後
才可接觸物料



切割時需正確固定物料

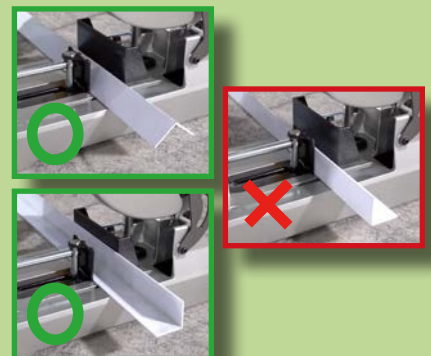

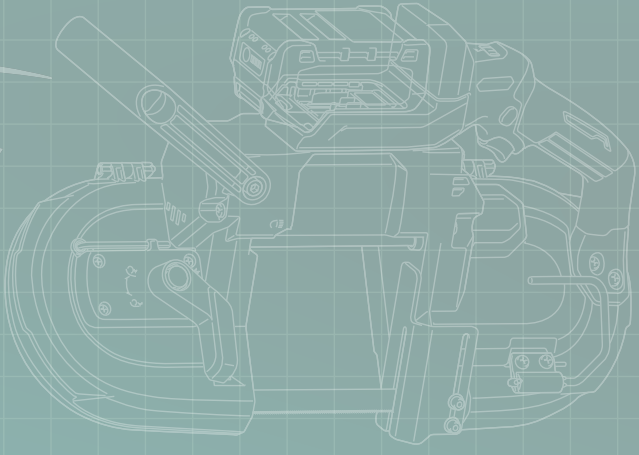

往復鋸

JR3070CT

馬力更大、防震效果更強！

110V 303A
220V



額定輸入功率 1,510 W

能力 管道：130 mm (5-1/8")
木材：255 mm (10")

衝程長度 32 mm (1-1/4")
衝程速度 (spm) 0 - 2,800

體積 (長 x 寬 x 高) 485 x 99 x 181 mm
(19-1/8" x 3-7/8" x 7-1/8")

淨重 4.6 kg (10.1 lbs.)

電源線 2.5 m (8.2 ft.)



鋸片套裝

往復鋸

JR3050T

優良設計，整機平衡！

110V 303A
220V



額定輸入功率 220V：1,010 W
110V：980 W

能力 管道：130 mm (5-1/8")
木材：255 mm (10")

衝程長度 28 mm (1-1/8")
衝程速度 (spm) 0 - 2,800

體積 (長 x 寬 x 高) 452 x 97 x 170 mm
(17-3/4" x 3-13/16" x 6-11/16")

淨重 3.3 kg (7.3 lbs.)

電源線 2.5 m (8.2 ft.)



鋸片套裝

往復鋸

JR3061T

馬力更大、防震效果更強！

220V 303A



額定輸入功率 1,250 W

能力 管道：130 mm (5-1/8")
木材：255 mm (10")

衝程長度 32 mm (1-1/4")

衝程速度 (spm) 0 - 3,000

體積 (長 x 寬 x 高) 487 x 95 x 177 mm
(19-3/16" x 3-3/4" x 7")

淨重 3.8 kg (8.4 lbs.)

電源線 2.5 m (8.2 ft.)



鋸片套裝



往復鋸 JR3061T

輕便帶鋸

2107FK

整機設計優越平衡，轉盤式速度調節，可配合各種材料調整不同切割速度。

220V 303A



額定輸入功率 710 W

能力 圓形工件直徑：
120 mm (4-3/4")
長形工件：
120 x 120 mm (4-3/4" x 4-3/4")

鋸片速度 60m (200ft) - 105m (350ft) /min

體積 (長 x 寬 x 高) 508 x 188 x 256 mm
(20" x 7-3/8" x 10-1/8")

淨重 6.0 kg (13.1 lbs.)

電源線 2.5 m (8.2 ft.)



帶鋸條 18 齒 / 吋 · 六角扳手



輕便帶鋸 2107FK

其他冷切割工具 (AC)

鋁板開槽切割機 CA5000XJ

重量只有 5.1kg

全罩式護蓋
安全可靠

防滑橡膠手柄
操作舒適，易於掌握

電子剎車

電子控制

- 緩速起動
- 超負載保護器
- 電子恆速
- 轉盤式速度調較



簡易更換鋸片

使用隨機附送的六角扳手，逆時針轉鬆六角螺柱，隨即打開鋸片蓋。並可更換鋸片。



刻度盤調節深度

- 無需輔助工具即可調較
- 3mm / 4mm / 6mm 的切割深度
- 零定位十分簡單



連接集塵器



TCT 開槽鋸片
適合切割鋁板複合材料

尺寸	槽坑角度	可摺合角度	零件號碼
118x20mmx6T	90°	90°	B-48832 (標準配件)
118x20mmx6T	135°	135°	B-48860 (選購配件)

鋁板開槽切割機

CA5000XJ

適合切割鋁板複合材料。

220V 303A



與軌道 (選購配件) 連接



軌道 (長度 1.4m / 1.9m / 3m)



額定輸入功率	1,300 W
鋸片直徑	鋁材: 118 mm (4-5/8") 木材: 165 mm (6-1/2")
能力	鋁材: 11 mm (7/16") (使用導軌) 木材: 36 mm (1-7/16") (使用導軌) 41 mm (1-5/8") (不使用導軌)
回轉數 (rpm)	2,200 - 6,400
體積 (長 x 寬 x 高)	346 x 250 x 250 mm (13-5/8" x 9-7/8" x 9-7/8")
淨重	5.1 kg (11.3 lbs.)
電源線	2.5 m (8.2 ft.)



切割鋸片 (鋁材用) (B-48832) · 六角扳手

註冊商標

Makita[®]

Makita[®]

牧田[®]



maktec[®]
by Makita

maktec[®]

牧科[®]

Makita[®]
amt

上述商標已經在香港特區政府香港生產力促進局轄下的知識產權服務中心辦理註冊專利。對於任何侵犯上述商標專用權之行為，包括未經許可製造、批發或零售附有上述商標之電動工具及配件，本公司必定追究法律責任。

客戶可透過Facebook, Instagram
及WhatsApp 與牧田緊密溝通

 Makita HK

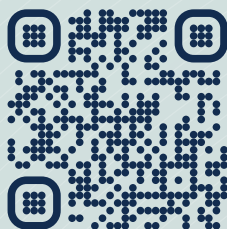

 makita.com.hk

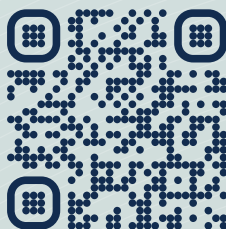

 Makita HK

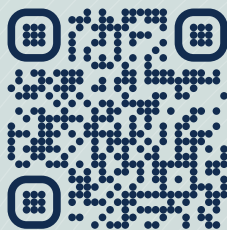

 6999 3828

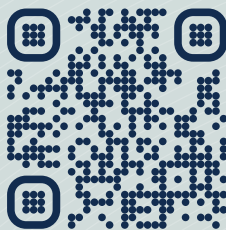

牧田陳列室 牧田澳門服務中心 流動示範服務



九龍旺角新填地街373號
(山東街口·香港康得思酒店斜對面)
電話: +852 2648-8633



澳門和隆街11號和隆閣地下A室
(荷蘭園正街行人天橋附近)
電話: +853 2835-4587



流動示範服務專線
電話: +852 5193-8850

牧田(香港)有限公司

香港新界沙田安平街8號偉達中心3樓

電話: (852) 2648 8734 傳真: (852) 2648 5237

 6999 3828

  Makita HK

 makita.com.hk