

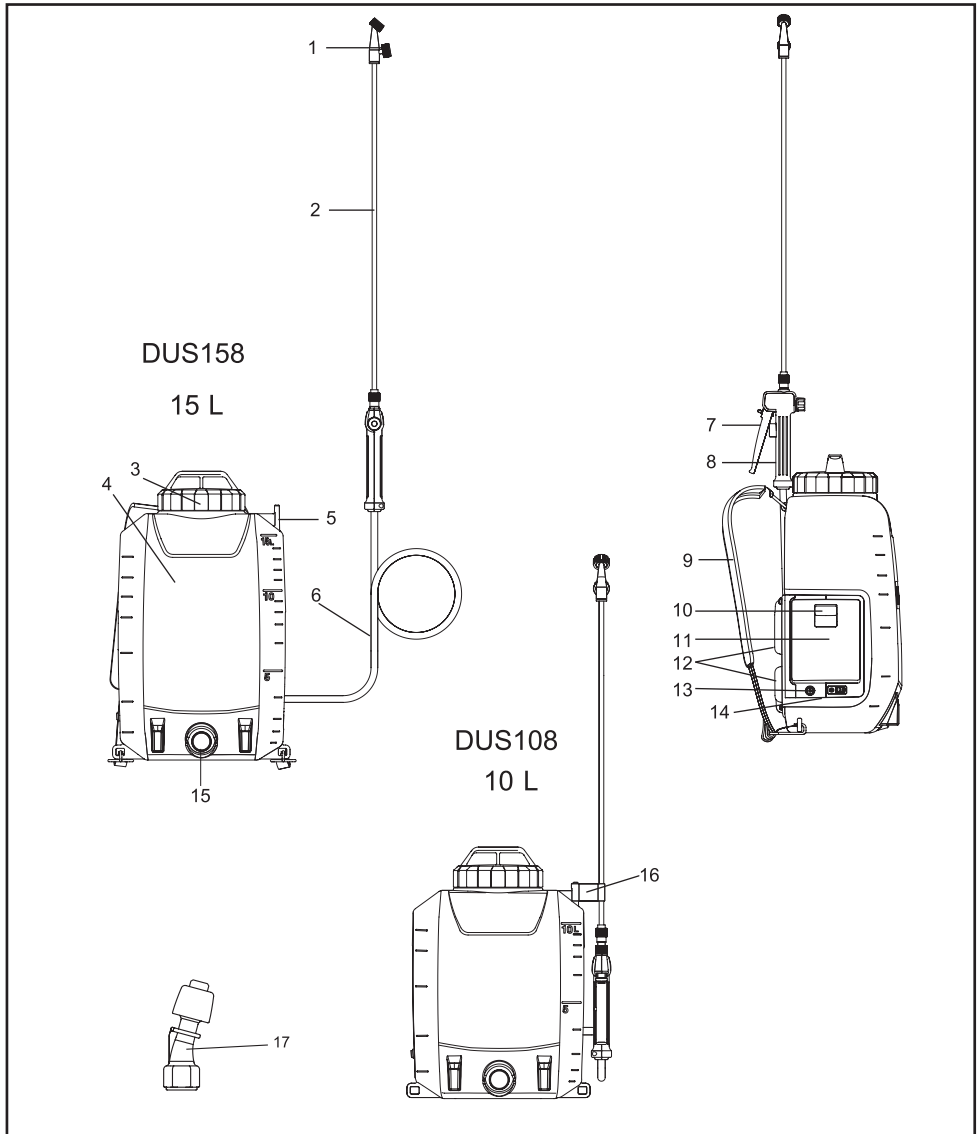

EN	Cordless Garden Sprayer	Instruction Manual	2
ZHCN	充电式喷雾器	使用说明书	20
ZHTW	充電式噴霧機	使用說明書	38
KO	충전 분무기	취급 설명서	56
ID	Penyemprot Taman Tanpa Kabel	PETUNJUK PENGGUNAAN	74
MS	Penyembur Taman Tanpa Kord	MANUAL ARAHAN	92
VI	Máy phun thuốc bảo vệ thực vật đeo vai hoạt động bằng pin	TÀI LIỆU HƯỚNG DẪN	110
TH	ตัวฉีดพ่นสวนไร้สาย	คู่มือการใช้งาน	128
AR	دفترچه راهنمای دستور العمل	بخاخ رش لاسلكي للحديقة	163



English (Original instructions)



1	Vertical type 2-head nozzle	2	Spray wand	3	Tank lid	4	Tank (10 L/15 L)
5	Spray wand holder	6	Spray hose	7	Lever	8	Handle
9	Carrying straps	10	Locking lever	11	Battery cover	12	Back cushion
13	ON/OFF switch	14	Indicator lamps	15	Liquid outlet	16	Hook (for attaching the spray wand)
17	Weedkiller nozzle	-	-	-	-	-	-

SPECIFICATIONS

Model	DUS108	DUS158
Rated voltage	D.C. 18 V	
Tank capacity	10 L	15 L
Hose length	1.7 m	
Spray wand length	60 cm	
Max. working pressure	0.5 MPa	
Working pressure with vertical type 2-head nozzle	Approx. 0.34 MPa	
Flow rate with vertical type 2-head nozzle	Approx. 0.90 L/min	
Working pressure with weedkiller nozzle	Approx. 0.12 MPa	
Flow rate with weedkiller nozzle	Approx. 1.70 L/min	
Nozzle fitting screw	G 1/4"	
Technical the volume of total residual	≤ 200 ml	
Dimensions (L × W × H)	317 × 237 × 437 mm	317 × 237 × 517 mm
Weight when empty	5.6 - 5.9 kg	5.9 - 6.2 kg
Weight when full	15.6 - 15.9 kg	20.9 - 21.2 kg

- Due to our continuing program of research and development, the specifications herein are subject to change without notice.
- Specifications may differ from country to country.
- The weight may differ depending on the attachment(s), including the battery cartridge. The lightest and heaviest combination, according to EPTA-Procedure 01/2014, are shown in the table.

Applicable battery cartridge and charger

Battery cartridge	BL1820B / BL1830B / BL1840B / BL1850B / BL1860B
Charger	DC18RC / DC18RD / DC18RE / DC18SD / DC18SE / DC18SF / DC18SH











- Some of the battery cartridges and chargers listed above may not be available depending on your region of residence.

⚠WARNING: Only use the battery cartridges and chargers listed above. Use of any other battery cartridges and chargers may cause injury and/or fire.

⚠WARNING: Do not use a corded power supply such as battery adapter or portable power pack with this machine. The cable of such power supply may hinder the operation and result in personal injury.

Symbols

The followings are symbols used for the equipment. Be sure that you understand their meaning before use.

	Wear ear protection.		Warning	 Ni-MH Li-Ion Only for EU countries Due to the presence of hazardous components in the equipment, waste electrical and electronic equipment, accumulators and batteries may have a negative impact on the environment and human health. Do not dispose of electrical and electronic appliances or batteries with household waste! In accordance with the European Directive on waste electrical and electronic equipment and on accumulators and batteries and waste accumulators and batteries, as well as their adaptation to national law, waste electrical equipment, batteries and accumulators should be stored separately and delivered to a separate collection point for municipal waste, operating in accordance with the regulations on environmental protection. This is indicated by the symbol of the crossed-out wheeled bin placed on the equipment.
	Wear a breathing mask.		Wear eye protection.	
	Wear safety footwear.		Wear protective gloves.	
	Do not use in the rain or leave the sprayer outdoors while raining.			
	Read instruction manual.			
	Keep bystanders away when spraying.			

Intended use

This machine is intended for spraying.

WARNING

This appliance can be used by children aged from 8 years and above and persons with reduced physical, sensory or mental capabilities or lack of experience and knowledge if they have been given supervision or instruction concerning use of the appliance in a safe way and understand the hazards involved. Children shall not play with the appliance. Cleaning and user maintenance shall not be made by children without supervision.

General power tool safety warnings

⚠️ WARNING: Read all safety warnings, instructions, illustrations and specifications provided with this power tool. Failure to follow all instructions listed below may result in electric shock, fire and/or serious injury.

Save all warnings and instructions for future reference.

The term "power tool" in the warnings refers to your mains-operated (corded) power tool or battery-operated (cordless) power tool.

Work area safety

1. **Keep work area clean and well lit.** Cluttered or dark areas invite accidents.
2. **Do not operate power tools in explosive atmospheres, such as in the presence of flammable liquids, gases or dust.** Power tools create sparks which may ignite the dust or fumes.
3. **Keep children and bystanders away while operating a power tool.** Distractions can cause you to lose control.

Electrical safety

1. **Power tool plugs must match the outlet. Never modify the plug in any way. Do not use any adapter plugs with earthed (grounded) power tools.** Unmodified plugs and matching outlets will reduce risk of electric shock.
2. **Avoid body contact with earthed or grounded surfaces, such as pipes, radiators, ranges and refrigerators.** There is an increased risk of electric shock if your body is earthed or grounded.
3. **Do not expose power tools to rain or wet conditions.** Water entering a power tool will increase the risk of electric shock.
4. **Do not abuse the cord. Never use the cord for carrying, pulling or unplugging the power tool. Keep cord away from heat, oil, sharp edges or moving parts.** Damaged or entangled cords increase the risk of electric shock.
5. **When operating a power tool outdoors, use an extension cord suitable for outdoor use.** Use of a cord suitable for outdoor use reduces the risk of electric shock.
6. **If operating a power tool in a damp location is unavoidable, use a residual current device (RCD) protected supply.** Use of an RCD reduces the risk of electric shock.
7. **Power tools can produce electromagnetic fields (EMF) that are not harmful to the user.** However, users of pacemakers and other similar medical devices should contact the maker of their device and/or doctor for advice before operating this power tool.

Personal safety

1. **Stay alert, watch what you are doing and use common sense when operating a power tool. Do not use a power tool while you are tired or under the influence of drugs, alcohol or medication.** A moment of inattention while operating power tools may result in serious personal injury.
2. **Use personal protective equipment. Always wear eye protection.** Protective equipment such as a dust mask, non-skid safety shoes, hard hat or hearing protection used for appropriate conditions will reduce personal injuries.
3. **Prevent unintentional starting. Ensure the switch is in the off-position before connecting to power source and/or battery pack, picking up or carrying the tool.** Carrying power tools with your finger on the switch or energising power tools that have the switch on invites accidents.
4. **Remove any adjusting key or wrench before turning the power tool on.** A wrench or a key left attached to a rotating part of the power tool may result in personal injury.
5. **Do not overreach. Keep proper footing and balance at all times.** This enables better control of the power tool in unexpected situations.

6. **Dress properly. Do not wear loose clothing or jewellery. Keep your hair and clothing away from moving parts.** Loose clothes, jewellery or long hair can be caught in moving parts.
 7. **If devices are provided for the connection of dust extraction and collection facilities, ensure these are connected and properly used.** Use of dust collection can reduce dust-related hazards.
 8. **Do not let familiarity gained from frequent use of tools allow you to become complacent and ignore tool safety principles.** A careless action can cause severe injury within a fraction of a second.
 9. **Always wear protective goggles to protect your eyes from injury when using power tools.** The goggles must comply with ANSI Z87.1 in the USA, EN 166 in Europe, or AS/NZS 1336 in Australia/New Zealand. In Australia/New Zealand, it is legally required to wear a face shield to protect your face, too.
5. **Maintain power tools and accessories. Check for misalignment or binding of moving parts, breakage of parts and any other condition that may affect the power tool's operation. If damaged, have the power tool repaired before use.** Many accidents are caused by poorly maintained power tools.
 6. **Keep cutting tools sharp and clean.** Properly maintained cutting tools with sharp cutting edges are less likely to bind and are easier to control.
 7. **Use the power tool, accessories and tool bits etc. in accordance with these instructions, taking into account the working conditions and the work to be performed.** Use of the power tool for operations different from those intended could result in a hazardous situation.
 8. **Keep handles and grasping surfaces dry, clean and free from oil and grease.** Slippery handles and grasping surfaces do not allow for safe handling and control of the tool in unexpected situations.
 9. **When using the tool, do not wear cloth work gloves which may be entangled.** The entanglement of cloth work gloves in the moving parts may result in personal injury.

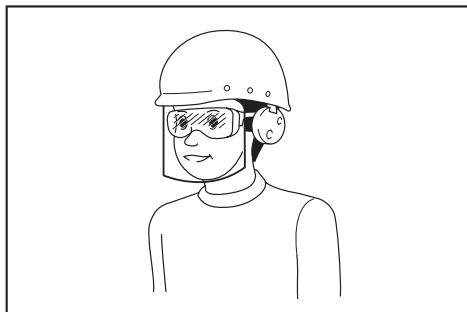

It is an employer's responsibility to enforce the use of appropriate safety protective equipments by the tool operators and by other persons in the immediate working area.

Power tool use and care

1. **Do not force the power tool. Use the correct power tool for your application.** The correct power tool will do the job better and safer at the rate for which it was designed.
 2. **Do not use the power tool if the switch does not turn it on and off.** Any power tool that cannot be controlled with the switch is dangerous and must be repaired.
 3. **Disconnect the plug from the power source and/or remove the battery pack, if detachable, from the power tool before making any adjustments, changing accessories, or storing power tools.** Such preventative safety measures reduce the risk of starting the power tool accidentally.
 4. **Store idle power tools out of the reach of children and do not allow persons unfamiliar with the power tool or these instructions to operate the power tool.** Power tools are dangerous in the hands of untrained users.
1. **Recharge only with the charger specified by the manufacturer.** A charger that is suitable for one type of battery pack may create a risk of fire when used with another battery pack.
 2. **Use power tools only with specifically designed battery packs.** Use of any other battery packs may create a risk of injury and fire.
 3. **When battery pack is not in use, keep it away from other metal objects, like paper clips, coins, keys, nails, screws or other small metal objects, that can make a connection from one terminal to another.** Shorting the battery terminals together may cause burns or a fire.
 4. **Under abusive conditions, liquid may be ejected from the battery; avoid contact. If contact accidentally occurs, flush with water. If liquid contacts eyes, additionally seek medical help.** Liquid ejected from the battery may cause irritation or burns.
 5. **Do not use a battery pack or tool that is damaged or modified.** Damaged or modified batteries may exhibit unpredictable behaviour resulting in fire, explosion or risk of injury.
 6. **Do not expose a battery pack or tool to fire or excessive temperature.** Exposure to fire or temperature above 130 °C may cause explosion.
 7. **Follow all charging instructions and do not charge the battery pack or tool outside the temperature range specified in the instructions.** Charging improperly or at temperatures outside the specified range may damage the battery and increase the risk of fire.

Service

1. **Have your power tool serviced by a qualified repair person using only identical replacement parts.** This will ensure that the safety of the power tool is maintained.
2. **Never service damaged battery packs.** Service of battery packs should only be performed by the manufacturer or authorized service providers.
3. **Follow instruction for lubricating and changing accessories.**

Cordless Garden Sprayer Safety Warnings

⚠️WARNING: Risk of fire or explosion. Do not spray flammable liquids such as gasoline. Look for this symbol reference on the container.

⚠️WARNING: Some spray created from products used with the sprayer contains chemicals known to cause cancer, birth defect or other reproductive harm.

Some examples of these chemicals are:

- compounds in fertilizer.
 - compounds in insecticides, herbicides, and pesticides;
 - arsenic and chromium from chemically treated lumber.
- Follow directions on containers of all such products. To reduce your exposure to these chemicals, wear approved safety equipment such as face masks that are specially designed to filter out sprays, gloves, and other appropriate protective equipment.

- **Before using any pesticide or other spray materials in this sprayer, read the label on its original container thoroughly and follow its directions.** Some spray materials are dangerous and should not be used in this sprayer, as they can damage the sprayer and cause serious bodily injury or property damage.
- **Electric shock hazard.** Never spray toward electrical outlets.
- **Do not use commercial grade chemicals or chemicals for commercial or industrial purposes.** Use only consumer grade water-based lawn and garden chemicals.
- **Do not pour hot or boiling liquids into the tank.** These can weaken or damage the hose or tank.
- **Spray area must be well ventilated.**
- **Avoid spraying on windy days.** Spray can be accidentally blown onto plants or objects that should not be sprayed.
- **Store the sprayer in a secure, well-ventilated indoor space with the fluid tank empty.**
- **Do not use caustic (alkali) self-heating or corrosive (acid) liquids in this sprayer.** These can corrode metal parts or weaken the tank and hose.
- **Wear respiratory protection and appropriate protective clothing.** Keep bystanders away when spraying.
- **Know the contents of the chemical being sprayed. Read all Material Safety Data Sheets (MSDS) and container labels provided with the chemical.** Follow the chemical manufacturer's safety instructions.
- **Do not leave residue or spray material in the tank after using the sprayer.** Clean after each use.
- **Do not smoke while using the sprayer,** or spray where spark or flame is present.
- **Risk of injection.** Do not discharge directly against skin.
- **To reduce the risk of electric shock, do not put the sprayer into water or other liquid.** Do not place or store the sprayer where it can fall or be pulled into a tub or sink.
- **Maintain this product.** Thoroughly inspect both the inside and outside of the sprayer and examine the components before each use. Check for cracked and deteriorated hoses, leaks, clogged nozzles, and missing or damaged parts. If damaged, have the product repaired before use. Many accidents are caused by poorly maintained products.
- **Disconnect the battery from the unit before draining, cleaning, or storing the sprayer.** Such preventive safety measures reduce the risk of accidental starting.
- **Always wear eye protection with side shields or goggles marked to comply with ANSI Z87.1.** Failure to do so could result in fluids entering your eyes resulting in possible serious injury.
- **Protect your lungs. Wear a face or dust mask when using the sprayer.** Following this rule will reduce the risk of serious personal injury.
- **Battery tools do not have to be plugged into an electrical outlet; therefore, they are always in operating condition. Be aware of possible hazards when not using your battery tool or when changing accessories. Remove battery pack when tool is not in use.** Following this rule will reduce the risk of electric shock, fire, or serious personal injury.
- **Do not place battery tools or their batteries near fire or heat.** This will reduce the risk of explosion and possibly injury.
- **Do not crush, drop or damage battery pack. Do not use a battery pack or charger that has been dropped or received a sharp blow.** A damaged battery is subject to explosion. Properly dispose of a dropped or damaged battery immediately.
- **Batteries can explode in the presence of a source of ignition, such as a pilot light.** To reduce the risk of serious personal injury, never use any cordless product in the presence of open flame. An exploded battery can propel debris and chemicals. If exposed, flush with water immediately.
- **Do not charge battery tool in a damp or wet location.** Following this rule will reduce the risk of electric shock.
- **For best results, your battery tool should be charged in a location where the temperature is more than 10 °C (50 °F) but less than 40 °C (104 °F).** To reduce the risk of serious personal injury, do not store outside or in vehicles.

Important safety instructions for battery cartridge

- **Under extreme usage or temperature conditions, battery leakage may occur. If liquid comes in contact with your skin, wash immediately with soap and water. If liquid gets into your eyes, flush them with clean water for at least 10 minutes, then seek immediate medical attention.** Following this rule will reduce the risk of serious personal injury.
- **Do not use battery-operated appliance in rain.**
- **Exercise care in handling batteries in order not to short the battery with conducting materials such as rings, bracelets, and keys.** The battery or conductor may overheat and cause burns.
- **Do not dispose of the battery(ies) in a fire.** The cell may explode. Check with local codes for possible special disposal instructions.
- **Do not open or mutilate the battery(ies).** Released electrolyte is corrosive and may cause damage to the eyes or skin. It may be toxic if swallowed.
- **Avoid Dangerous Environment** - Don't use appliances in damp or wet locations.
- **Use Right Appliance** - Do not use appliance for any job except that for which it is intended.
- **Don't Force Appliance** - It will do the job better and with less likelihood of a risk of injury at the rate for which it was designed.
- **Store Idle Appliances Indoors** - When not in use, appliances should be stored indoors in dry, and high or locked-up place - out of reach of children.
- **Maintain Appliance With Care** - Keep clean for best performance and to reduce the risk of injury. Follow instructions for changing accessories. Inspect appliance cord, and if damaged, have it repaired by an authorized service facility. Keep handles dry, clean, and free from oil and grease.
- **Check Damaged Parts** - Before further use of the appliance, a guard or other part that is damaged should be carefully checked to determine that it will operate properly and perform its intended function. Check for alignment of moving parts, binding of moving parts, breakage of parts, mounting, and any other condition that may affect its operation. A guard or other part that is damaged should be properly repaired or replaced by an authorized service center unless indicated elsewhere in this manual.
- **Don't topple a filled-up tank to avoid leak in case tank lid is not tightened.**

Residual risks

Even if you use this electric power tool in accordance with instructions, certain residual risks cannot be ruled out. The following hazards may arise in connection with the equipment's construction and layout:

1. Lung damage if no suitable protective mask is used.
2. Contact with hazardous substances. Spray materials can be harmful if inhaled or swallowed or if allowed to come into contact with the skin or eyes. Follow the instructions and wear suitable protective equipment.

1. **Before using battery cartridge, read all instructions and cautionary markings on (1) battery charger, (2) battery, and (3) product using battery.**
2. **Do not disassemble or tamper the battery cartridge.** It may result in a fire, excessive heat, or explosion.
3. **If operating time has become excessively shorter, stop operating immediately.** It may result in a risk of overheating, possible burns and even an explosion.
4. **If electrolyte gets into your eyes, rinse them out with clear water and seek medical attention right away.** It may result in loss of your eyesight.
5. **Do not short the battery cartridge:**
 - (1) **Do not touch the terminals with any conductive material.**
 - (2) **Avoid storing battery cartridge in a container with other metal objects such as nails, coins, etc.**
 - (3) **Do not expose battery cartridge to water or rain.**

A battery short can cause a large current flow, overheating, possible burns and even a breakdown.

6. **Do not store and use the tool and battery cartridge in locations where the temperature may reach or exceed 50 °C (122 °F).**
7. **Do not incinerate the battery cartridge even if it is severely damaged or is completely worn out. The battery cartridge can explode in a fire.**
8. **Do not nail, cut, crush, throw, drop the battery cartridge, or hit against a hard object to the battery cartridge.** Such conduct may result in a fire, excessive heat, or explosion.
9. **Do not use a damaged battery.**
10. **The contained lithium-ion batteries are subject to the Dangerous Goods Legislation requirements.**

For commercial transports e.g. by third parties, forwarding agents, special requirement on packaging and labeling must be observed.

For preparation of the item being shipped, consulting an expert for hazardous material is required.

Please also observe possibly more detailed national regulations.

Tape or mask off open contacts and pack up the battery in such a manner that it cannot move around in the packaging.

11. **When disposing the battery cartridge, remove it from the tool and dispose of it in a safe place. Follow your local regulations relating to disposal of battery.**
12. **Use the batteries only with the products specified by Makita.** Installing the batteries to non-compliant products may result in a fire, excessive heat, explosion, or leak of electrolyte.
13. **If the tool is not used for a long period of time, the battery must be removed from the tool.**
14. **During and after use, the battery cartridge may take on heat which can cause burns or low temperature burns. Pay attention to the handling of hot battery cartridges.**
15. **Do not touch the terminal of the tool immediately after use as it may get hot enough to cause burns.**
16. **Do not allow chips, dust, or soil stuck into the terminals, holes, and grooves of the battery cartridge.** It may result in poor performance or breakdown of the tool or battery cartridge.
17. **Unless the tool supports the use near high-voltage electrical power lines, do not use the battery cartridge near high-voltage electrical power lines.** It may result in a malfunction or breakdown of the tool or battery cartridge.
18. **Keep the battery away from children.**

SAVE THESE INSTRUCTIONS.

⚠CAUTION: Only use genuine Makita batteries. Use of non-genuine Makita batteries, or batteries that have been altered, may result in the battery bursting causing fires, personal injury and damage. It will also void the Makita warranty for the Makita tool and charger.

Tips for maintaining maximum battery life

1. **Charge the battery cartridge before completely discharged. Always stop tool operation and charge the battery cartridge when you notice less tool power.**
2. **Never recharge a fully charged battery cartridge. Overcharging shortens the battery service life.**
3. **Charge the battery cartridge with room temperature at 10 °C - 40 °C (50 °F - 104 °F). Let a hot battery cartridge cool down before charging it.**
4. **When not using the battery cartridge, remove it from the tool or the charger.**
5. **Charge the battery cartridge if you do not use it for a long period (more than six months).**

CORDLESS GARDEN SPRAYER USE AND CARE

1. The cordless garden sprayer can work by Makita lithium-ion battery cartridge. Use of any other batteries may create a risk of fire. Recharge batteries only with the specified charger. A charger that may be suitable for one type of battery may create a risk of fire when used with another battery.
2. When inserting or removing the battery, always place the cordless garden sprayer on a flat and stable surface.
3. Do not use any batteries, attachments or accessories not recommended by the manufacturer of this appliance. The use of batteries, attachments or accessories not recommended can result in serious personal injury.

Intended use

This pressure sprayer is designed exclusively for spraying the following solutions outdoors and in well ventilated greenhouses.

- Water
- Pesticides
- Weedkillers
- Natural oils dissolved in water (e.g..neem oil, rapeseed oil).
- Fertilizers dissolved in water.

Liquids to be sprayed, particularly natural oils dissolved in water, must have a water-like consistency. Liquids of greater viscosity cannot be sprayed, or only with lesser power.

Only liquid fertilizers, weedkillers and pesticides that are approved by the local licensing authority in the country of use may be sprayed. At the time of manufacture, no harmful effects on the materials used are known to be caused by these approved substances or natural oils dissolved in water. The fertilizers, pesticides and weedkillers are only allowed to be sprayed in the concentrations specified by the manufacturer of the spray solutions. If in doubt, please contact the relevant manufacturer.

The pressure sprayer is not designed to be used with foodstuffs or to spray liquids that exceed the maximum permitted operating temperature of 40 °C. Similarly, it is prohibited to spray acidic, caustic and flammable liquids whose flash point is below 55 °C, as well as impregnating agents, disinfectant, paints, varnishes, grease, glazes and synthetically manufactured oils.



Important! Atomized flammable liquids with a flash point in excess of 55 °C are also highly combustible.

Never use the pressure sprayer

- as a flame gun.
- for storing liquids.
- for substances with unknown risk.

The equipment is to be used only for its prescribed purpose. Any other use is deemed to be a case of misuse. The user / operator and not the manufacturer will be liable for any damage or injuries of any kind caused as a result of this.

ASSEMBLY

⚠ CAUTION:

Always be sure that the machine is switched off and the battery cartridge is removed before carrying out any work on the machine.

⚠ CAUTION:

Make sure that the all parts are securely assembled so that the liquid does not leak when operating the machine.

Assembly of the spray wand

Note: The items such as nozzles and cup are included in the tank.

1. Remove the cap from the handle.
2. Make sure the O-ring is in place, then thread the spray wand onto the handle and tighten it securely. Refer to Figure 1.

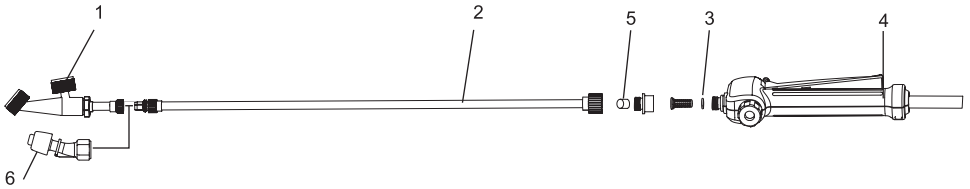

1	Vertical type 2-head Nozzle	2	Spray wand	3	O-ring
4	Handle	5	Cap	6	Weedkiller nozzle

Figure 1

Carrying strap

Attach the carrying strap to the hangers of the machine and fastening hooks for the belt in position.

Slip the belt over your shoulders and adjust the length of the belt. After that, fasten the belt so that you can work without fatigue.

To adjust belt length, pull on the two ends of the belt to shorten it or on the two belt release mechanisms to extend it. Refer to Figure 2.

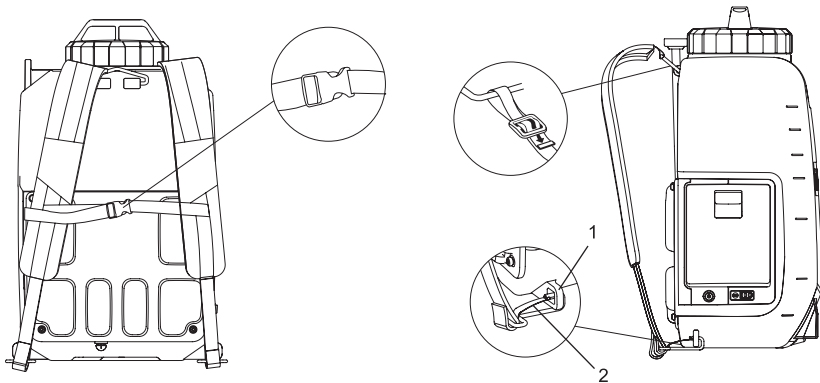

1	Hanger	2	Fastening hooks
---	--------	---	-----------------

Figure 2

FUNCTIONAL DESCRIPTION

CAUTION:

Always be sure that the machine is switched off and the battery cartridge is removed before adjusting or checking function on the machine.

Installing or removing the battery cartridge

CAUTION:

- Always switch off the machine before installing or removing of the battery cartridge.
- Hold the machine and the battery cartridge firmly when installing or removing battery cartridge. Failure to hold the machine and the battery cartridge firmly may cause them to slip off your hands and result in damage to the machine and battery cartridge and a personal injury.
- Do not use force when installing the battery cartridge. If the cartridge does not slide in easily, it is not being inserted correctly.
- Always install the battery cartridge fully until the red indicator cannot be seen. If not it may accidentally fall out of the tool causing injury to you or someone around you.
- Be careful not to pinch your fingers when opening or closing the battery cover.

To install the battery cartridge, pull down the locking lever, and then open the battery cover. Align the tongue on the battery cartridge with the groove in the housing and slip it into place. Always insert it all the way until it locks in place with a little click. Refer to Figure 3.

To remove the battery cartridge, slide it from the machine while pressing the button. Refer to Figure 4.

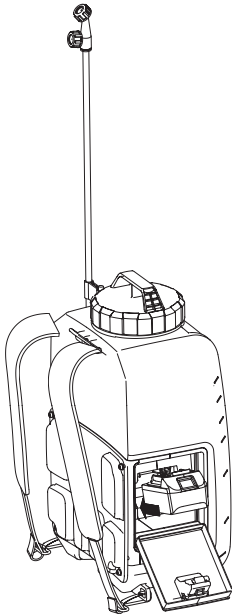

Figure 3

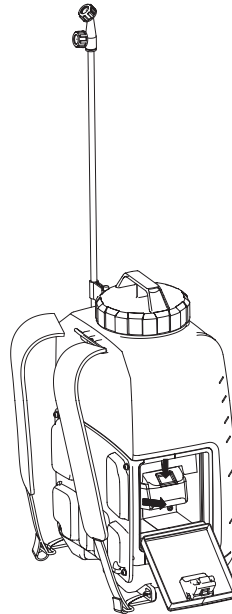

Figure 4

Indicating the residual battery capacity

Press the check button on the machine to indicate residual battery capacity. The indicator lamps light up for few seconds. Refer to Figure 5.

Indicator lamps		Residual battery capacity
Lighted	Off	
■ ■ ■		50 % to 100 %
■ ■ □		30 % to 50 %
■ □ □		0 % to 30 %

NOTE:

- Depending on the conditions of use and the ambient temperature, the indication may differ slightly from the actual capacity.

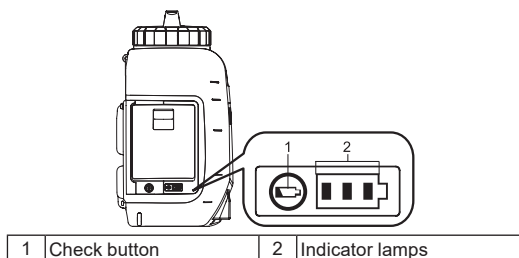

Figure 5

Machine / battery protection system

The machine is equipped with the protection system. This system automatically cuts off power to the motor to extend machine and battery life. The machine will automatically stop during operation if the machine or battery is placed under one of the following conditions.

- Overload protection : When the machine is operated in a manner that causes it to draw an abnormally high current, the machine automatically stops without any indication. In this situation, turn the machine off and stop the application that caused the machine to become overloaded. Then turn the machine on to restart.
- Overdischarge protection : When the battery capacity becomes low, the machine stops automatically. If the machine does not operate even when the switches are operated, remove the battery cartridge from the machine and charge it.

Indicating the remaining battery capacity

Only for battery cartridges with the indicator

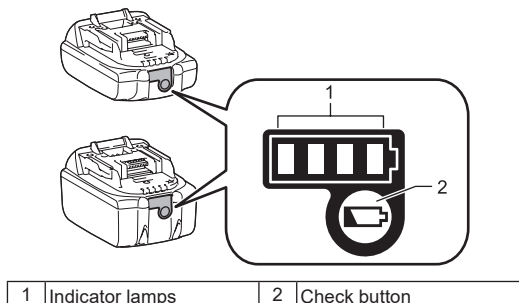







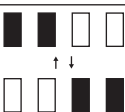

Figure 6

Press the check button on the battery cartridge to indicate the remaining battery capacity. The indicator lamps light up for a few seconds.

Indicator lamps			Remaining capacity
 Lighted	 Off	 Blinking	
			75 % to 100 %
			50 % to 75 %
			25 % to 50 %
			0 % to 25 %
			Charge the battery.
			The battery may have malfunctioned.

NOTE: Depending on the conditions of use and the ambient temperature, the indication may differ slightly from the actual capacity.

NOTE: The first (far left) indicator lamp will blink when the battery protection system works.

Mixture



WARNING! Always follow the chemical manufacturer's instructions printed on their product labeling for use, cleaning, and storage. Clean thoroughly after each use, following the instructions in the Maintenance and cleaning section of this manual. Chemicals should be stored out of the reach of children. Failure to do so may result in serious personal injury.



WARNING! THE PRODUCT IS DESIGNED FOR SPRAYING CONSUMER-GRADE HOME AND GARDEN CHEMICALS SUCH AS WEED KILLERS, FUNGICIDES, INSECTICIDES, AND FERTILIZERS.



CAUTION: Be sure that no previously used chemical has been left in tank. If so, chemical reaction may occur generating harmful gas.



NOTICE: Do not over fill the tank. Doing so may damage the machine.



NOTICE: Liquids to be sprayed must be as thin as water. Thicker liquids will not spray properly.

1. Remove the battery prior to adding chemical liquid to the tank.
2. Remove the tank lid. Refer to Figure 7.
3. Measure the recommended liquid. The cup can be used to measure up to 200 ml (8 oz). Refer to Figure 8.
4. Carefully pour the liquid into the tank with measuring cup through the filling opening of the tank. You can also dissolve chemical liquid in water completely in a separate container and then pour it into the tank. Make sure that the tank filling strainer is in place. Refer to Figure 9.
5. Tighten the tank lid. Refer to Figure 10.
6. Rinse the measuring cup with clean water.

*Container is not included.

Figure 7

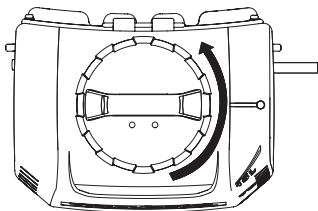

Figure 8

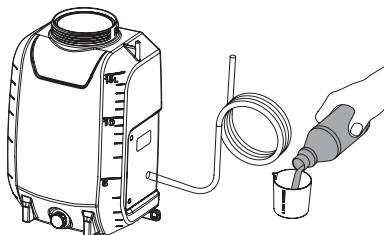

Figure 9

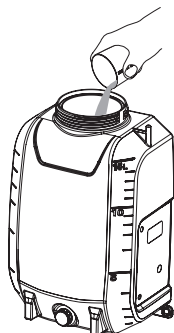
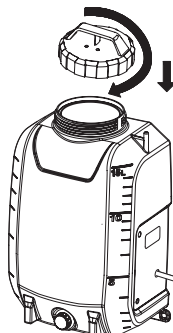

Figure 10



OPERATION



WARNING! Risk of fire or explosion. Spray area must be well-ventilated and away from sparks or flames.



WARNING! The liquid outlet nut must be tightened securely throughout the operation.



WARNING! Make sure that the carrying strap is not loose or detached before operation.

⚠ CAUTION:

When operating the machine, be sure to put on the carrying strap firmly.

Turning the machine on/off

1. Before operating the machine, put on safety goggles and other safety gear.
2. Press the On/off switch to start the machine.
3. Press and hold the lever down to start spraying. Refer to Figure 11.
4. Release the lever to stop spraying.
5. Press the On/off switch to turn off the machine.

Lock-on

The lock-on feature is convenient for continuous spray or when covering a large area.

1. To lock-on, press the lever down and pull the lock button backwards, then release the lever. Refer to Figure 12.
2. To release the lock-on, press the lever and push the lock button forward.

Note: Make sure the lever is not in locked position before inserting the battery pack into the machine.

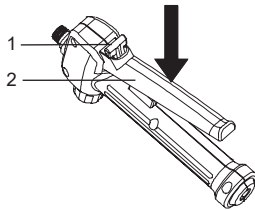

1	Lock button	2	Lever
---	-------------	---	-------

Figure 11

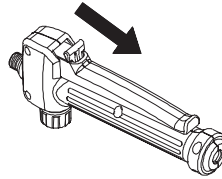
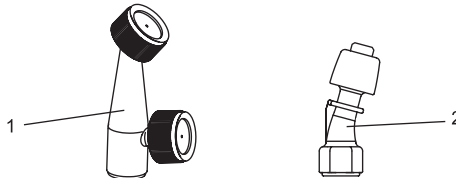

Figure 12

Attaching a nozzle

Two nozzles are provided with the cordless garden sprayer. Thread the nozzle onto the end of the spray wand. Please use only original replacement nozzle.



1	Vertical type 2-head nozzle	2	Weedkiller nozzle
---	-----------------------------	---	-------------------

Figure 13

Spraying



WARNING! Never set the unit on the ground during use. Avoid the machine and battery from getting wet at all times. Do not spray near or directly at the unit.

1. Aim the sprayer nozzle directly at the plants or objects you wish to spray.
2. Never point the spray end of the wand at yourself or others.
3. Be aware of splash back, stand far enough from the object being sprayed to prevent the spray splashing back onto you.
4. Never spray in the direction of people or animals; always spray downwind.
5. Avoid spraying on windy days. Spray can be accidentally blown onto plants or objects that should not be sprayed.
6. Be aware of the volume application rate and check the the volume in the tank from time to time.

MAINTENANCE AND CLEANING

CAUTION:

Always be sure that the machine is switched off and the battery cartridge is removed before attempting to perform inspection or maintenance.

To maintain product SAFETY and RELIABILITY, repairs, any other maintenance or adjustment should be performed by Makita Authorized or Factory Service Centers, always using Makita replacement parts.

MAINTENANCE



WARNING! To avoid serious personal injury, always remove the battery pack from the machine when cleaning or performing any maintenance.



WARNING! Always wear eye protection with side shields or goggles marked to comply with ANSI Z87.1. Failure to do so could result in fluids entering your eyes resulting in possible serious injury.



WARNING! When servicing, use only identical replacement parts. Use of any other parts may create a hazard or cause product damage.



WARNING! Do not at any time let brake fluids, gasoline, penetrating oils, etc., come in contact with plastic parts. Chemicals can damage, weaken, or destroy plastic which may result in serious personal injury.



NOTICE: Periodically inspect the entire product for damaged, missing, or loose parts such as screws, nuts, bolts, caps, etc. Tighten securely all fasteners and caps and do not operate this product until all missing or damaged parts are replaced. Please contact customer service or a qualified service center for assistance.



NOTICE: Never use gasoline, benzine, thinner, alcohol or the like. Discoloration, deformation or cracks may result.

GENERAL MAINTENANCE: Avoid using solvents when cleaning plastic parts. Most plastics are susceptible to damage from various types of commercial solvents and may be damaged by their use. Use clean clothes to remove dirt, dust, oil, grease, etc. Unless stipulated otherwise, we recommend that you arrange for the qualified technician to check the equipment every 2 years.

CLEANING THE UNIT



WARNING! Always store and dispose of chemicals properly. Disposal of contaminated rinse water should be performed according to local ordinances and by laws.

DRAINING THE TANK

If there is any liquid left in the tank after spraying, the tank should be drained before cleaning.

- Remove the battery pack.
- Drain the contents through the fill area and the liquid outlet.

NOTE: Make sure that the O-ring inside the liquid outlet cap is in place.

NOTE: Drain the liquid back into the original container. Do not store chemical liquid in the tank.

CLEANING THE TANK

- Fill the tank about one-third full with clean water. A small amount of mild household detergent may be added.

NOTE: Never use flammable chemicals or abrasive cleaning agents to clean the tank.

- Wipe the outside of the tank with a clean, dry cloth.
- Reinstall the battery pack. Spray until the tank has been emptied. Make sure to direct the spray toward an area that will not be damaged by the spray solution.
- Refill and repeat the procedure with clean water. It may be necessary to rinse the tank more than once, then drain again as instructed above.
- Allow all parts to completely dry before reinstalling parts and storing the unit.

CLEANING THE NOZZLE

If the nozzle becomes plugged, use the steps below to clear.

- Remove the battery pack.
- Loosen and remove the nozzle from spray wand.
- Push a small wire through the exposed holes to clear any debris. Then flush with clean water. Refer to Figure 14.

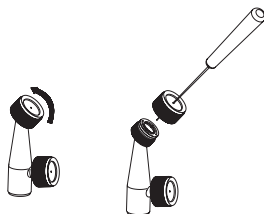

Figure 14

CLEANING THE PUMP

If the sprayer cannot draw the fluid from tank or it cannot spray out liquid at the first use or after long-term storage.

Follow the procedures below to clean the pump:

1. Switch off the machine and remove the battery.
2. Remove the spray wand from handle.
3. Drain any remaining liquid or store leftover liquid to another container to make sure the tank is empty.
4. Unscrew the red cap to open water inlet hole, and then connect the hole to the water tap. Make sure the O-ring is placed inside the red cap. Refer to Figure 15.
5. Open the water tap slowly and press down the lever at the same time to allow water flush away any debris adhered to the pump. Refer to Figure 16.
6. Disconnect the water tap and re-tighten the red cap. Make sure that the O-ring inside the cap is in place.

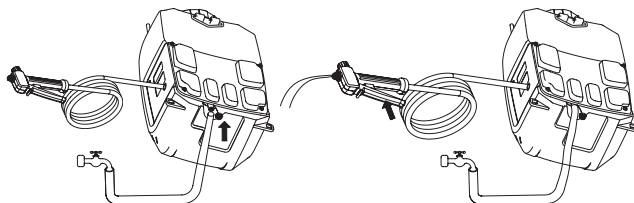
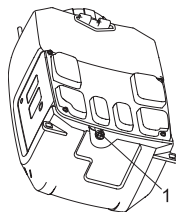

1	Red cap	2	O-ring
---	---------	---	--------

Figure 15

Figure 16

OPTIONAL ACCESSORIES

CAUTION:

These accessories or attachments are recommended for use with your Makita product specified in this manual. The use of any other accessories or attachments might present a risk of injury to persons. Only use accessory or attachment for its stated purpose.

If you need any assistance for more details regarding these accessories, ask your local Makita Service Center.

- Makita genuine battery and charger.

NOTE:

- Some items in the list may be included in the product package as standard accessories. They may differ from country to country.

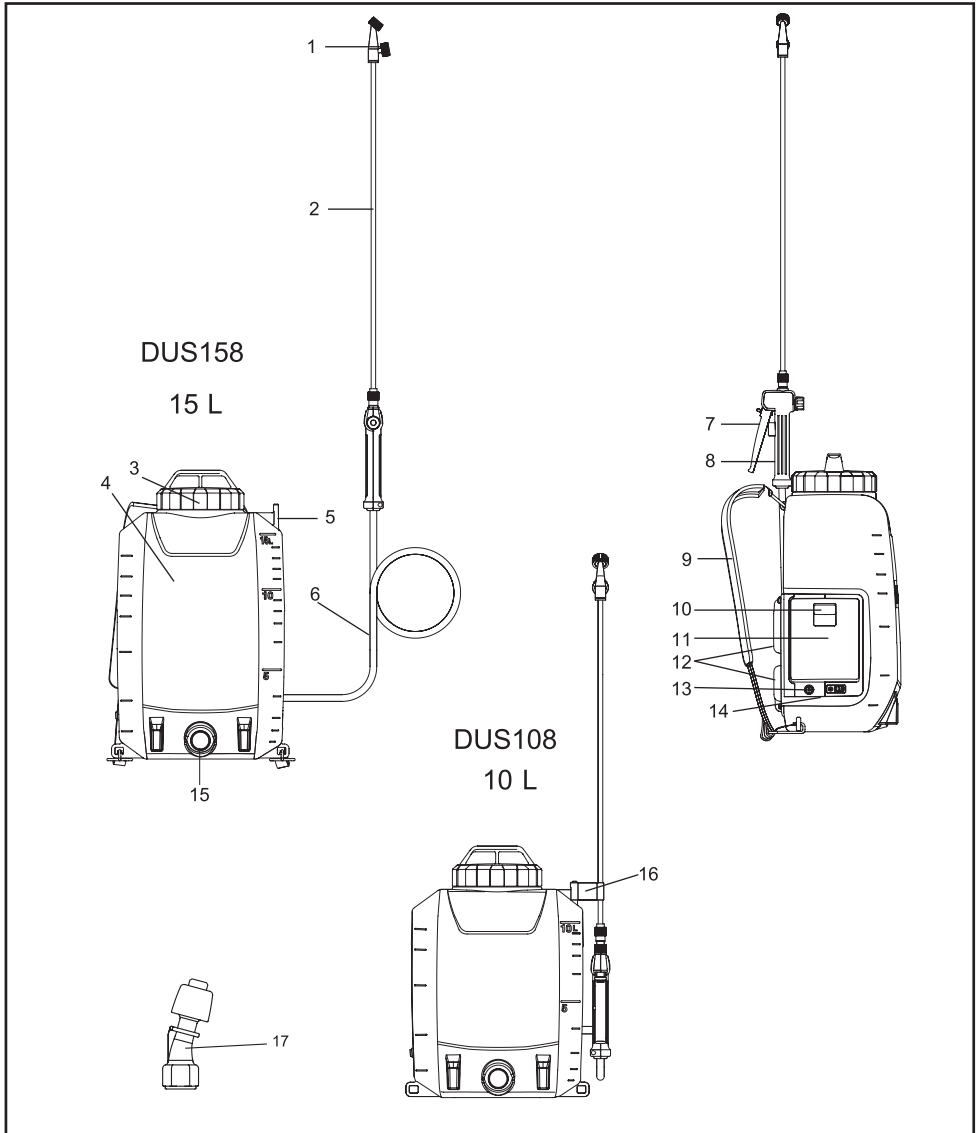

1 立式 2- 头喷嘴	2 喷杆	3 水箱盖	4 水箱 (10 L/15 L)
5 喷枪支架	6 喷雾软管	7 操纵杆	8 手柄
9 背带	10 锁定操纵杆	11 电池盖	12 靠垫
13 开关	14 指示灯	15 出液口	16 挂钩 (用于固定喷杆)
17 除草剂喷嘴	-	-	-

规格

型号	DUS108	DUS158
额定电压	D.C. 18 V	
水箱容量	10 L	15 L
软管长度	1.7 m	
喷枪长度	60 cm	
最大工作压力	0.5 MPa	
立式 2-头喷嘴的工作压力	大约0.34 MPa	
立式 2-头喷嘴的流速	大约0.90 L/min	
除草剂喷嘴的工作压力	大约0.12 MPa	
除草剂喷嘴的流量	大约1.70 L/min	
喷嘴安装螺丝	G 1/4"	
技术 总残留量	≤ 200 ml	
尺寸 (长 × 宽 × 高)	317 × 237 × 437 mm	317 × 237 × 517 mm
排空时的重量	5.6 - 5.9 kg	5.9 - 6.2 kg
装满时的重量	15.6 - 15.9 kg	20.9 - 21.2 kg

- 由于我们仍在持续研发，本说明书中的规格如有变更，恕不另行通知。
- 规格可能因国家/地区而有所不同。
- 根据附件（包括电池盒）的不同，重量可能有所不同。根据 EPTA-Procedure 01/2014，最轻和最重的组合如表中所示。

适用的电池盒和充电器

电池盒	BL1820B / BL1830B / BL1840B / BL1850B / BL1860B
充电器	DC18RC / DC18RD / DC18RE / DC18SD / DC18SE / DC18SF / DC18SH

- 根据您所在居住地，上面列出的一些电池盒和充电器可能不可用。

▲警告：只能使用上面列出的电池盒。使用任何其他电池盒和充电器可能造成人身伤害和/或火灾。

▲警告：请勿在本设备上使用有线电源，例如电池适配器或便携式电源组。这种电源的电缆可能影响设备操作并导致人身伤害。

符号

以下内容为用于设备的符号。使用前请确保您已了解其含义。

	佩戴护耳用具。		警告	 <p>仅适用于欧盟国家 设备、废弃电气和电子设备、蓄电池及电池中存在有害成分，可能会对环境和人体健康产生负面影响。 请勿将电气及电子设备或电池与生活垃圾一起丢弃！ 根据《关于废弃电气和电子设备、蓄电池和电池以及废弃蓄电池和电池的欧盟指令》及适用的相关法律，废弃电气设备、电池和蓄电池应分开储存，并投放至单独的城市废物收集点，按照环境保护法规进行处理。 上述要求用设备上的垃圾桶画叉符号表示。</p>
	戴上呼吸面罩。		佩戴护目镜。	
	穿安全鞋。		穿戴防护手套。	
	切勿在雨中使用或在下雨天将喷雾器置于室外。			
	阅读说明手册。			
	喷洒时应确保周围的人远离。			

预期用途

该设备用来喷洒。

警告

本设备可供 8 岁及以上的儿童，以及身体、感官或精神能力有缺陷或缺乏经验和知识的人员使用，但必须确保为他们提供了安全使用设备方面的监督或指导并且他们了解其相关的危险。请勿让儿童玩耍本设备。无人看管时请勿让儿童清洁和维护本设备。

通用电动工具安全警告

▲警告：阅读该电动工具随附的所有安全警告、说明、插图和规格信息。若不遵循下文所列的所有说明，则可能导致电击、起火和 / 或严重的人身伤害。

保存所有警告和说明书以备查阅。在所有下列的警告中术语“电动工具”指市电驱动（有线）电动工具或电池驱动（无线）电动工具。

工作场地安全

1. 保持工作场地清洁和明亮。混乱或者黑暗的场地会引发事故。
2. 不要在易爆环境，如有易燃液体、气体或粉尘的环境下操作电动工具。电动工具产生的火花会点燃粉尘或气体。
3. 让儿童和旁观者离开后操作电动工具。注意力不集中会使操作者失去对工具的控制。

电气安全

1. 电动工具插头必须与插座相配。绝不能以任何方式改装插头。需接地的电动工具不能使用任何转换插头。未经改装的插头和相配的插座将减少电击危险。
2. 避免人体接触接地表面，如管道、散热片和冰箱。如果你身体接地会增加电击危险。
3. 不得将电动工具暴露在雨中或潮湿环境中。水进入电动工具将增加电击危险。
4. 不得滥用电线。绝不能用电线搬运、拉动电动工具或拔出其插头。使电线远离热源、油、锐边或运动部件。受损或缠绕的软线会增加电击危险。
5. 当在户外使用电动工具时，使用适合户外使用的外接软线。适合户外使用的软线将减少电击危险。
6. 如果在潮湿环境下操作电动工具是不可避免的，应使用剩余电流动作保护器（RCD）。使用 RCD 可减小电击危险。
7. 电动工具产生的电磁场（EMF）不会对使用者造成危害。但是，起搏器和其他类似医疗设备的使用者在操作该电动工具之前，应联系其设备制造商和/或医生征求意见。

人身安全

1. 保持警觉，当操作电动工具时关注所从事的操作并保持清醒。当你感到疲倦，或在有药物、酒精或治疗反应时，不要操作电动工具。在操作电动工具时瞬间的疏忽会导致严重人身伤害。
2. 使用个人防护装备。始终佩戴护目镜。防护装置，诸如在适合条件下使用防尘面具、防滑安全鞋、安全帽、听力防护等装置能减少人身伤害。
3. 防止意外启动。在连接电源和/或电池组、拿起或搬运工具之前，确保开关处于关闭位置。搬运电动工具时手指放在开关上，或打开电动工具的通电开关会引发事故。
4. 在电动工具接通之前，拿掉所有调节钥匙或扳手。遗留在电动工具旋转零件上的扳手或钥匙会导致人身伤害。
5. 手不要伸展得太长。时刻注意立足点和身体平衡。这样在意外情况下能很好地控制电动工具。

6. 注意衣装。请勿穿戴宽松的衣服或佩带首饰。勿使头发、衣服靠近运动部件。宽松的衣服、首饰或长头发会被卷入运动部件中。
7. 如果提供了与排屑、集尘设备连接用的装置，要确保他们连接完好且使用得当。使用吸尘装置可减少尘屑引起的危险。
8. 切勿因频繁使用工具而认为对工具非常熟悉而忽视工具的安全使用原则。某个粗心的行为很可能在瞬间造成严重伤害。
9. 使用电动工具时，请始终佩戴护目镜保护眼睛免受伤害。护目镜必须符合美国 **ANSI Z87.1**、欧洲 **EN166**，或澳大利亚/新西兰 **AS/NZS 1336** 标准要求。在澳大利亚/新西兰，法律明确规定，要求佩戴面罩来保护脸部。
5. 维护电动工具和附件。检查运动部件是否有偏差或捆住、部件是否破损以及其他可能会影响工具运行的情况。如果部件有损坏，请在使用之前将工具送去维修。许多意外是由于电动工具的保养不良引起的。
6. 保持切削刀具锋利和清洁。保养良好的有切削刀的尖锐刀具不易被捆住而且更容易控制。
7. 按照使用说明书，考虑作业条件和进行的作业来使用电动工具、附件和工具的刀头等。将电动工具用于与其用途不符的操作可能会导致危险。
8. 保持把手和抓握面是干的、清洁、无油污。在意外情况下，湿滑的手柄和抓握面无法保证安全把持和控制工具。
9. 使用工具时，请勿戴可能缠结在一起的布手套。布手套缠结在活动部位可能造成人身伤害。

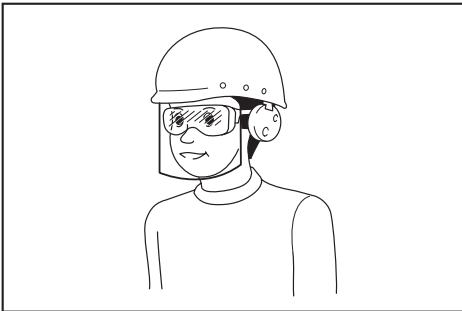

业主有责任强制工具操作员和其他人员在现场工作区域使用适当的安全防护设备。

电动工具使用和注意事项

1. 不要滥用电动工具。根据用途使用适当的电动工具。选用适当设计的电动工具会使你工作更有效、更安全。
2. 如果开关不能接通或关断工具电源，则不能使用该电动工具。不能用开关来控制的电动工具是危险的且必须进行修理。
3. 在进行任何调整、更换配件或存放电动工具之前，请断开电源插头和/或拆除电动工具上的电池组（如果可拆卸）。这种防护性的安全措施降低了电动工具意外起动的风险。
4. 将闲置不用的电动工具贮存在儿童所及范围之外，并且不要让不熟悉电动工具或对这些说明不了解的人操作电动工具。电动工具在未经培训的用户手中是危险的。
5. 在恶劣条件下，液体可能会从电池中喷出，请不要接触。如果意外接触，请用水冲洗。如果液体接触眼睛，请另外寻求医疗帮助。从电池中喷出的液体可能会引起刺激或灼伤。
6. 不要使用损坏或改装的电池组或工具。损坏或改装的电池可能表现出不可预测的特性，导致火灾、爆炸或受伤的危险。
7. 不要将电池组或工具暴露于火中或温度过高的环境下。暴露在火中或 130 °C 以上的温度下会引起爆炸。
8. 请遵循所有充电指示，不要在说明书规定的温度范围之外为电池组或工具充电。充电不当或温度超出规定范围可能会损坏电池并增加火灾风险。

维修

1. 将您的电动工具送交专业维修人员，使用同样的备件进行修理。这样将确保所维修的电动工具的安全性。
2. 切勿维修已损坏的电池组。电池组的保养只能由制造商或授权服务提供商提供。
3. 按照说明书进行润滑和更换配件。

充电式喷雾器安全警告

▲警告：存在火灾或爆炸危险。切勿喷洒易燃液体，例如汽油。在容器上找到该符号。

▲警告：与喷雾器一起使用的产品制成的一些喷雾剂含有已知会导致癌症、先天缺陷或其他生殖伤害的化学物质。

这些化学物质的实例包括：

- 肥料中的化合物
- 杀虫剂、除草剂和杀虫剂中的化合物；
- 经化学处理的木材内的砷和铬。遵循所有这些产品容器上的说明。为了减少您与这些化学药品的接触，请佩戴经认可的安全设备，诸如专门设计用于过滤喷雾的面罩、手套和其他适当防护设备。

- 在该喷雾器内加入任何杀虫剂或其他喷洒材料之前，请仔细阅读原容器上的标签，并遵循相关指示。有些喷洒是危险的，不应在喷雾器中使用，因为它们会损坏喷雾器并造成严重的人身伤害或财产损失。
- 有触电危险。切勿对着电源插座喷洒。
- 不得使用商品级化学品或用于商业或工业用途的化学品。只使用消费级水基草坪和花园用化学品。
- 切勿将热的或沸腾的液体倒入水箱内。这样做可能影响或损坏软管或水箱。
- 喷洒区域必须确保通风良好。
- 避免在大风天气喷洒。喷雾可能被意外吹到不该被喷洒的植物或物体上。
- 将喷雾器存放在安全、通风良好且液体储罐为空的室内空间。
- 请勿在该喷雾器内使用苛性(碱)自热或腐蚀性(酸性)液体。这些会腐蚀金属部件或损坏水箱和软管。
- 穿戴呼吸防护装置和适当的防护服。喷洒时应确保周围的人远离。
- 了解所喷洒化学品的成分。阅读与该化学品一起提供的所有材料安全数据表(MSDS)和容器标签。遵循化学品制造商的安全说明。

- 使用喷雾器后，确保在水箱内无残留物或喷洒材料。应每次使用后清洁。
- 使用喷杆时不要吸烟，或在有火花或火焰的地方喷洒。
- 注射风险。切勿直接排到皮肤上。
- 为了降低触电风险，请勿将喷雾器放入水中或其他液体中。切勿将喷雾器放置或储存在可能会掉入或被拖入浴缸或水槽的地方。
- 维护本产品。每次使用前应彻底检查喷雾器的内外部，并检查其部件。检查是否存在破裂和损坏的软管、泄漏、堵塞的喷嘴以及丢失或损坏的部件。如果部件有损坏，请在使用之前将产品送去维修。许多意外是由于产品的保养不良引起的。
- 在排放、清洗或存放喷雾器之前，请将电池与本装置断开。这种防护性的安全措施降低了意外起动的风险。
- 始终佩戴符合 **ANSI Z87.1** 的带侧边的安全防护装置或护目镜。如不遵循，可能会导致液体进入眼睛，造成严重伤害。
- 保护肺部。使用喷雾器时应戴面罩或防尘面具。遵守该要求将会降低造成严重人身伤害的风险。
- 电池工具无需插入电源插座；因此，它们始终处于工作状态。当不使用电池工具或更换配件时，应注意可能的危险。不使用工具时，需拆除电池组。遵守该要求将减少触电、火灾或严重人身伤害的风险。
- 切勿将电池工具或电池放在火源或热源附近。这样可减少爆炸和可能受伤的风险。
- 请勿碾压、跌落或损坏电池组。切勿使用被跌落或受到猛击电池组或充电器。损坏的电池易于爆炸。及时妥善处理跌落的或损坏的电池。
- 电池在火源（如常燃小火）存在的情况下可能发生爆炸。为了减少严重人身伤害的风险，请勿在明火下使用任何无线产品。爆炸的电池可产生碎片和化学物质。如有接触，立即用水冲洗。
- 切勿在潮湿的环境下给电池工具充电。遵守该要求可减少电击危险。
- 为了达到最佳效果，应确保您的电池工具在温度大于 **10 °C (50 °F)** 但小于 **40 °C (104 °F)** 的环境下充电。为了减少严重人身伤害的风险，请勿将其存放于车辆外或车辆车内。

电池盒的重要安全说明

- 在极端使用或极端温度条件下，可能发生电池漏液。如果液体接触到皮肤，立即用肥皂水清洗。如果液体进入眼睛，立即用清水冲洗至少10分钟，然后立即就医。遵守该要求将会降低造成严重人身伤害的风险。
- 切勿在雨中使用电池供电设备。
- 使用电池时应格外小心，避免戒指、手镯、钥匙等传导材料使电池短路。电池或导体可能发生过热引起灼伤。
- 不要将电池丢入火中。电池可能会爆炸。查询当地法规，了解可能存在的特殊处理说明。
- 不要打开或损坏电池。释放的电解液具有腐蚀性，可能会对眼睛或皮肤造成伤害。吞食可能有毒。
- 避免危险环境—请勿在潮湿环境下使用设备。
- 使用正确的设备—请勿将设备用于其预期用途以外的用途。
- 切勿暴力使用设备—在其设计参数下，其他工作效果更佳，且受伤风险更低。
- 闲置设备应存放在室内—不使用时，应存放在室内干燥、高处或锁紧的地方——勿让儿童触及。
- 细心保养设备—保持设备清洁，从而达到最佳性能，并减少受伤风险。按照说明书更换配件。检查设备线缆，如有损坏，请联系授权的维修机构进行维修。保持把手是干的、清洁，未沾油污。
- 检查零件是否损坏——在继续使用设备之前，应仔细检查防护罩或其他损坏的零件，确保其可正常运行并发挥其预期功能。检查活动部件的对准情况、活动部件的捆绑情况、部件是否破损、安装状态和其他可能影响其运转的情况。除非本手册其他地方另有说明，否则防护罩或其他损坏的部件应由授权的维修机构妥善修理或更换。
- 切勿倾倒装满水的水箱，以免在水箱盖未拧紧的情况下发生泄漏。

残留风险

即使您按照说明使用了本电动工具，也无法排除某些残留风险。可能存在与设备的结构和布局有关的危险：

1. 如果未使用合适的防护面罩，则可能造成肺损伤。
2. 接触有害物质。吸入或吞咽喷涂材料或使其接触皮肤或眼睛，可能是有害的。遵循说明并穿戴合适的防护设备。

1. 在使用电池盒之前，请阅读**(1)** 电池充电器、**(2)** 电池和**(3)** 使用电池的产品上的所有说明和警告标记。
2. 不要拆卸或篡改电池盒，否则可能导致火灾、过热或爆炸。
3. 如果使用时间变得过短，请立即停止使用。它可能导致过热、可能造成灼伤甚至爆炸的危险。
4. 如果电解液进入眼睛，用清水冲洗，然后立即寻求医疗帮助。它可能会导致视力丧失。
5. 不要使电池盒短路。
 - (1) 不得用任何导电材料接触端子。
 - (2) 避免将电池盒贮存在装有其他金属物件（例如钉子、硬币等）的容器内。
 - (3) 不要将电池盒暴露于水或雨中。

电池短路会导致电流过大、过热、可能灼伤甚至击穿。

6. 不要在温度可能达到或超过 **50 °C (122 °F)** 的地方存放和使用工具和电池盒。
7. 即使电池盒严重损坏或完全磨损，也不要焚烧电池盒。电池盒在火中会爆炸。
8. 不要钉钉子、切割、挤压、投掷、掉落电池盒或用硬物撞击电池盒。此类行为可能导致火灾、过热或爆炸。
9. 不要使用损坏的电池。
10. 所含锂离子电池须符合危险品法规要求。对于第三方、货运代理等商业运输，必须遵守包装和标签方面的特殊要求。准备装运物品时，请咨询危险品专家。另外，请遵守可能更详细的国家条例。用胶带粘上或盖住开口的触点，并将电池打包，使其不能在包装中移动。

11. 处理电池盒时，将其从工具中拆下，并置于安全位置。遵守当地有关电池处置的规定。
12. 电池只能与牧田公司指定的产品一起使用。将电池安装到不符合要求的产品中，可能会导致火灾、过热、爆炸或电解液泄漏。
13. 如果很长时间不使用工具，则必须将电池从工具中取出。
14. 在使用期间和使用后，电池盒可能变热，导致灼伤或低温灼伤。请小心处理热电池盒。
15. 在使用工具后，不要直接触摸工具端子，否则可能因过热而导致灼伤。
16. 不要让碎屑、灰尘或尘土堆积在电池盒的端子、孔或凹槽中，否则可能导致工具或电池盒性能不佳或击穿。
17. 除非工具能够支持在高压电源线附近使用，否则不得在高压电源线附近使用电池盒。否则可能导致工具或电池盒故障或击穿。
18. 将电池保存在远离儿童的地方。

保存这些说明。

▲注意：仅使用原装牧田电池。使用非原装的牧田电池或经过改装的电池可能导致电池爆裂，造成火灾、人身伤害和损坏。它还将使牧田工具和充电器的保修服务失效。

电池保持最长使用寿命的技巧

1. 在电池盒完全放电之前给电池盒充电。当注意到工具电量较低时，务必停止工具操作并给电池盒充电。
2. 切勿对充满电的电池盒重新充电。过充会缩短电池的使用寿命。
3. 在 **10 °C-40 °C (50 °F-104 °F)** 的室温下给电池盒充电。充电前让热电池盒冷却。
4. 在不使用电池盒时，请从工具或充电器上拆下电池盒。
5. 如果长时间不使用电池盒（超过六个月），请给电池盒充电。

充电式喷雾器的使用和保养

1. 便携式园艺喷雾器可使用牧田锂离子电池组。使用任何其他电池可能会造成火灾危险。请仅使用指定的充电器给电池充电。将适用于某种类型电池组的充电器与其他电池一起使用时可能会产生火灾危险。
2. 插入或取出电池时，请始终将充电式喷雾器放在平坦、稳定的表面上。
3. 请勿使用本设备制造商建议之外的任何电池、附件或配件。使用建议之外的电池、附件或配件会导致严重的人身伤害。

预期用途

该压力喷雾器专门设计用于在室外和通风良好的温室内喷洒以下溶液。

- 水
- 农药
- 除草剂
- 溶于水的天然油（例如印度楝树油、菜籽油）。
- 溶于水的化肥。

需喷洒的液体，尤其是溶解于水中的天然油，必须具有与水类似的浓度。不得喷洒粘度较大的液体，或者只能使用较小功率。

只能喷洒使用国当地许可机构批准的液体肥料、除草剂和杀虫剂。制造时，并不知晓这些经批准的物质或溶解于水中的天然油是否会对所用材料造成有害影响。肥料、杀虫剂和除草剂必须以喷雾液制造商指定的浓度喷洒。如有疑问，请联系相关制造商。

压力喷洒器的设计不适用于食品或喷洒温度超过最高允许工作温度 40 °C 的液体。同样，禁止喷洒闪点低于 55 °C 的酸性、腐蚀性、易燃性液体，以及浸渍剂、消毒剂、油漆、清漆、油脂、釉料以及合成油。



重要！ 闪点超过 55 °C 的雾化易燃液体也具有高度可燃性。

不得将压力喷雾器

- 用作火焰喷枪。
- 用于储存液体。
- 用于风险未知的物质。

该设备只能用于其规定的用途。任何其他用途均将视为误用。用户/操作人员而非制造商，将对由此造成的任何类型的损坏或人身伤害负责。

组装

⚠ 注意：

在设备上开展相关工作之前，请务必确保设备关闭并卸下电池盒。

⚠ 注意：

确保所有部件均组装牢固，以免在操作设备时出现漏液。

喷杆的组装

注：喷嘴和杯子等物品都包含在水箱中。

1. 从手柄上取下盖子。
2. 确保 O 形环组装到位，然后将喷杆拧到手柄上并牢固上紧。参考图 1。

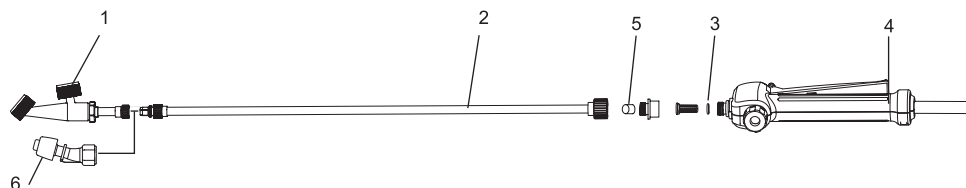

1 立式 2- 头喷嘴	2 喷杆	3 O 形环
4 手柄	5 盖子	6 除草剂喷嘴

图 1

背带

将背带连接到设备的挂架上，并将带子的固定钩上紧到位。

将背带滑过肩膀，并调整带子的长度。然后拉紧背带，这样您就可以毫无疲劳地工作了。

如需调整背带长度，需拉动背带两端将其缩短或拉动两个背带释放机构将其延长。参考图 2。

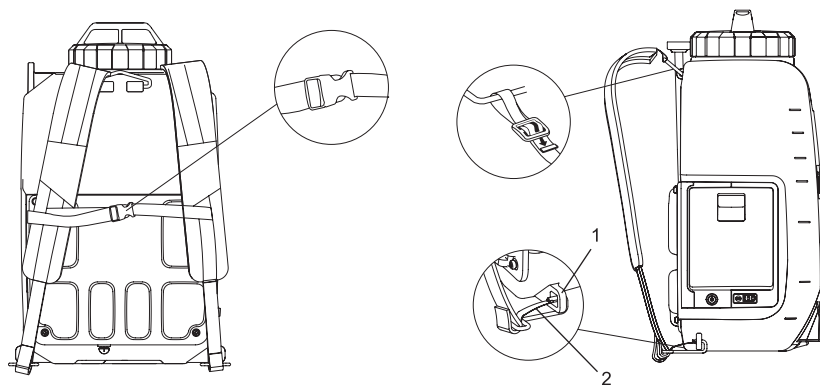

1 吊环	2 紧固钩
------	-------

图 2

功能描述

⚠ 注意：

在调整或检查设备之前，请务必确保设备关闭并卸下电池盒。

安装或卸下电池盒

⚠ 注意：

- 在安装或卸下电池盒之前，请务必关闭设备。
- 安装或卸下电池盒时，请牢牢握住设备和电池盒。如果未能牢牢握住设备和电池盒，可能会导致它们从手上滑落，从而损坏设备和电池盒并造成人身伤害。
- 安装电池盒时，请勿用力过猛。如果电池很难滑入，则说明没有正确插入。
- 务必完全安装好电池盒，直到红色指示灯不再亮起。否则电池盒可能会意外从工具中掉出会对您或您周围的人造成人身伤害。
- 打开或关闭电池盖时注意不要夹到手指。

如需安装电池盒，将锁紧杆向下拉，然后打开电池盖。将电池盒上的舌片与外壳中的凹槽对齐，并将其滑入到位。一直将其全部插入，直到轻轻一按锁定到位。参考图 3。

要卸下电池盒，请将其从设备中滑出，同时按下按钮。参考图 4。



图 3



图 4

电池剩余容量指示

按下设备上的检查按钮可显示剩余的电池容量。指示灯会亮几秒钟。参考图 5。

指示灯		剩余电池电量
亮起	关闭	
■	□	50% - 100%
■ ■ ■	□	30% - 50%
■	□ □ □	0% - 30%

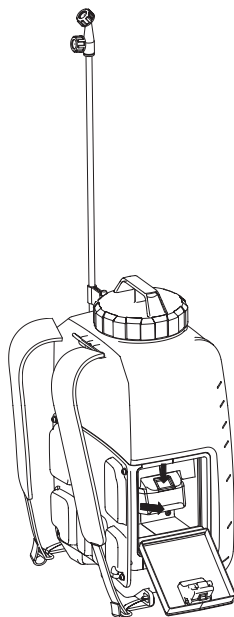
注：

- 根据使用条件和环境 温度，指示信息可能与 实际容量略有不同。



图 5

设备/电池保护系统

设备配有保护系统。该系统会自动切断电动机电源，延长设备和电池寿命。如果将设备或电池置于以下任一条件下，设备将在运行期间自动停止。

- 过载保护：当设备运行方式可能导致其吸收异常大电流，设备将自动停止运行，而无任何指示。在这种情况下，请关闭设备电源并停止导致设备过载的应用。然后打开设备使其重新启动。
- 过放电保护：当电池容量变低时，设备将自动停止运行。如果接通电源开关后设备仍不工作，请从设备上取下电池盒并为其充电。

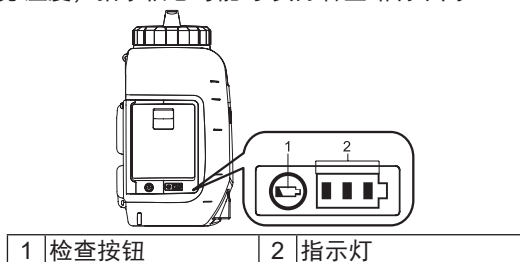
电池剩余容量指示

仅适用于装有指示灯的电池盒









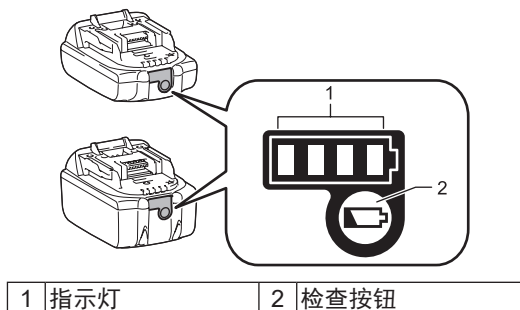

图 6

按下电池盒上的检查按钮可显示剩余的电池容量。指示灯会亮几秒钟。

指示灯			剩余容量
 亮起	 关闭	 闪烁	
			75% - 100%
			50% - 75%
			25% - 50%
			0% - 25%
			给电池充电。
			电池可能有故障。

注：根据使用条件和环境 温度，指示信息可能与 实际容量略有不同。

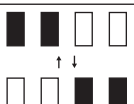
注：在电池保护系统工作时，第一个（最左边）指示灯将闪烁。

混合物



警告！始终遵循化学品制造商印在其产品标签上的使用、清洁和储存说明。每次使用后，请按照本手册维护和清洁部分的说明进行彻底清洗。化学药品应存放在儿童无法触及的地方。否则，可能导致严重的人身伤害。



警告！该产品用于喷洒消费级家用和园艺化学品，如除草剂、杀菌剂、杀虫剂和化肥。



注意：确保水箱中无用过的化学药品残留。如果有，可能会发生化学反应，生成有害气体。



须知：切勿给水箱加满水。否则，可能会损坏设备。



须知：喷洒的液体必须和水一样稀。较浓的液体将无法适当喷洒。

1. 在向水箱内添加化学液体之前，先取出电池。
2. 取下水箱盖。参考图 7。
3. 测量建议的液体。该量杯可用来测量200 ml (8 oz)。参考图 8。
4. 用量杯小心地将液体通过容器的灌装口倒入容器内。可以选择在某个单独的容器里将化学液体完全溶解于水中，然后再将其倒入容器中。确保加液口滤网过安装到位。参考图 9。
5. 拧紧水箱盖。参考图 10。
6. 用清水冲洗量杯。

*不包括容器

图 7



图 8



图 9

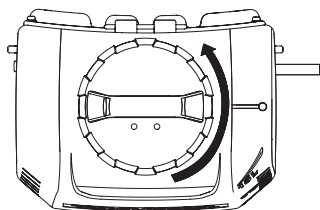

图 10

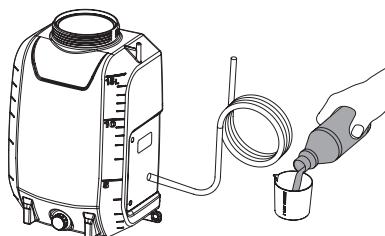

操作

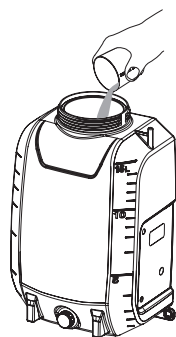
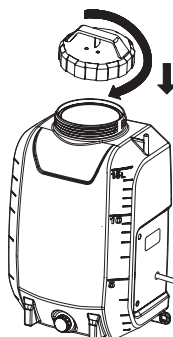

警告! 存在火灾或爆炸危险。喷洒区域必须通风良好，且远离火花或火焰。



警告! 在整个操作过程中，必须保证出液口的螺母可靠拧紧。



警告! 操作前确保背带没有松脱或脱落。

⚠ 注意:

操作设备时，务必牢牢系好背带。

打开/关闭设备

1. 操作设备前，应戴上护目镜等安全装备。
2. 按下开关启动设备。
3. 按住操纵杆开始喷洒。参考图 11。
4. 松开操纵杆，停止喷洒。
5. 按下开关关闭设备。

上锁

锁定功能有利于连续喷洒或大面积喷洒。

1. 如需锁定，按下操纵杆，向后拉锁定按钮，然后松开操纵杆。参考图 12。
2. 如需解除锁定，按下操纵杆并向前推锁定按钮。

注：将电池组插入设备之前，请确保操纵杆不位于锁定位置。

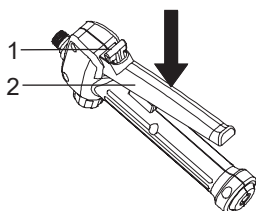

1 锁定按钮	2 操纵杆
--------	-------

图 11



图 12

安装喷嘴

便携式园艺喷雾器配有两个喷嘴。将喷嘴拧到喷杆的末端。请仅使用原装替换喷嘴。

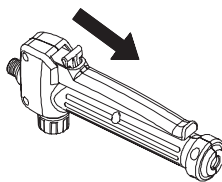
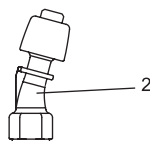
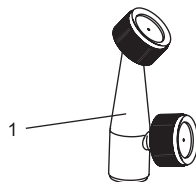

1 立式 2-头喷嘴	2 除草剂喷嘴
------------	---------

图 13

喷洒



警告！使用时切勿将本机放在地上。始终避免设备和电池变湿。切勿在本机附近或直接喷洒。

1. 将喷头直接对准待喷洒的植物或物体。
2. 切勿将喷杆的喷嘴对准自己或任何其他人员。
3. 注意回溅，站得距离被喷溅物体足够远的位置，以防喷溅到自己身上。
4. 切勿向有人或动物的方向喷射；确保顺风喷洒。
5. 避免在大风天气喷洒。喷雾可能被意外吹到不该被喷洒的植物或物体上。
6. 注意容积使用率并不时检查水箱内的容积。

维护和清洁

 **注意：**

在进行检查或维护之前，请务必确保关闭设备，并卸下电池盒。

为了维护产品的安全性和可靠性，维修、任何其他维护或调整均应由牧田公司授权的服务中心或工厂服务中心执行，且始终使用牧田备件。

维护



警告！为避免严重的人身伤害，在清洗或进行维护时，请将电池盒从设备上拆下。



警告！始终佩戴符合 ANSI Z87.1 的带侧边的安全防护装置或护目镜。如不遵循，可能会导致液体进入眼睛，造成严重伤害。



警告！维修时，仅使用相同的更换件。使用任何其他零件可能会造成危险或导致产品损坏。



警告！切勿让制动液、汽油、渗透油等与塑料部件接触。化学物质可能会损坏、削弱或破坏塑料部件，导致严重的人身伤害。



须知：定期检查整个产品是否发生损坏、丢失或有松动的零件，例如螺钉、螺母、螺栓、螺帽等。牢牢拧紧所有紧固件及盖子，在所有丢失或损坏的零件更换完成之前，切勿使用该产品。请联系客户服务部或授权的服务中心寻求帮助。



须知：请勿使用汽油、稀释剂、酒精等。否则可能导致变色、变形或裂纹。

一般维护：清洁塑料零件时避免使用溶剂。大多数塑料容易受到各种商业溶剂的损坏，且可能因其使用而发生损坏。用干净的衣服，去除污垢、灰尘、油污、油脂等。除非另有规定，我们建议您安排合格的技术人员对设备每 2 年进行一次检查。

清洁装置



警告！始终正确存储和处置化学药品。应根据当地法令和法律规定处理已污染的冲洗水。

排空水箱

喷洒结束后，如果水箱中有残留液体，应先排空水箱，然后再清洗。

- 拆下电池组。
- 通过充填位置或出液口排出内部物质。

注：确保液体出口处盖子内的 O 形环在合适位置。

注：将液体倒回到原容器中。切勿将化学液体储存在水箱中。

清洗水箱

• 用干净的水充满三分之一水箱。可添加少量的家用温和洗涤剂。

注：清洁水箱时，不得使用易燃化学药品或磨料清洁剂。

- 用干净的干布擦拭水箱的外侧。
- 重新安装电池组。持续喷洒直至水箱排空。确保将喷洒时朝向不会被喷洒溶液损坏的区域。
- 重新加入清水并重复该步骤。水箱需要冲洗一次以上，然后按照上面的说明再次排水。
- 在重新安装好各零件并存放设备之前，应确保所有部件完全干燥。

清洁喷嘴

如果喷嘴发生堵塞，请遵循以下步骤处理。

- 拆下电池组。
- 松开并取下喷杆上的喷嘴。
- 用一根小电线穿过外露的孔，清除碎片。然后用清水冲洗。参见图 14。



图 14

清洗泵

如果喷雾器无法从容器中抽出液体，或在第一次使用或长期存储后无法喷出液体。按照以下步骤清洗泵：

1. 关闭设备，取出电池。
2. 将喷杆从手柄上拆下。
3. 排干剩余的液体或将剩余液体存入另一容器内，确保水箱为空。
4. 拧开红色盖子，打开进水孔，然后将进水孔接到水龙头上。确保 O 形环放在红色盖子内。参考图 15。
5. 慢慢打开水龙头，同时按下操纵杆，让水冲走粘附在泵上的杂物。参考图 16。
6. 断开和水龙头的连接，重新拧紧红色盖。确保盖子内的 O 形环在合适位置。

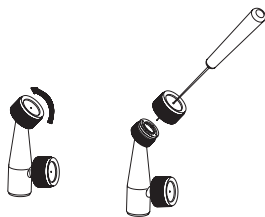
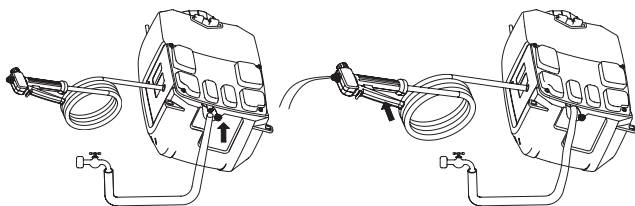
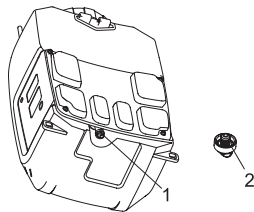

1 红色盖子	2 O 形环
--------	--------

图 15

图 16

可选附件

⚠ 注意：

建议这些附件配合本手册中指定的牧田产品一起使用。使用任何其他附件都可能会对人员造成伤害。这些附件只能用于其指定用途。

如果您需要更多有关这些附件的详细信息，请咨询当地的牧田公司服务中心。

- 牧田原装电池和充电器

注：

列表中的一些物品可能作为标准附件包含在产品包中。这些物品可能因国家/地区而有所不同。

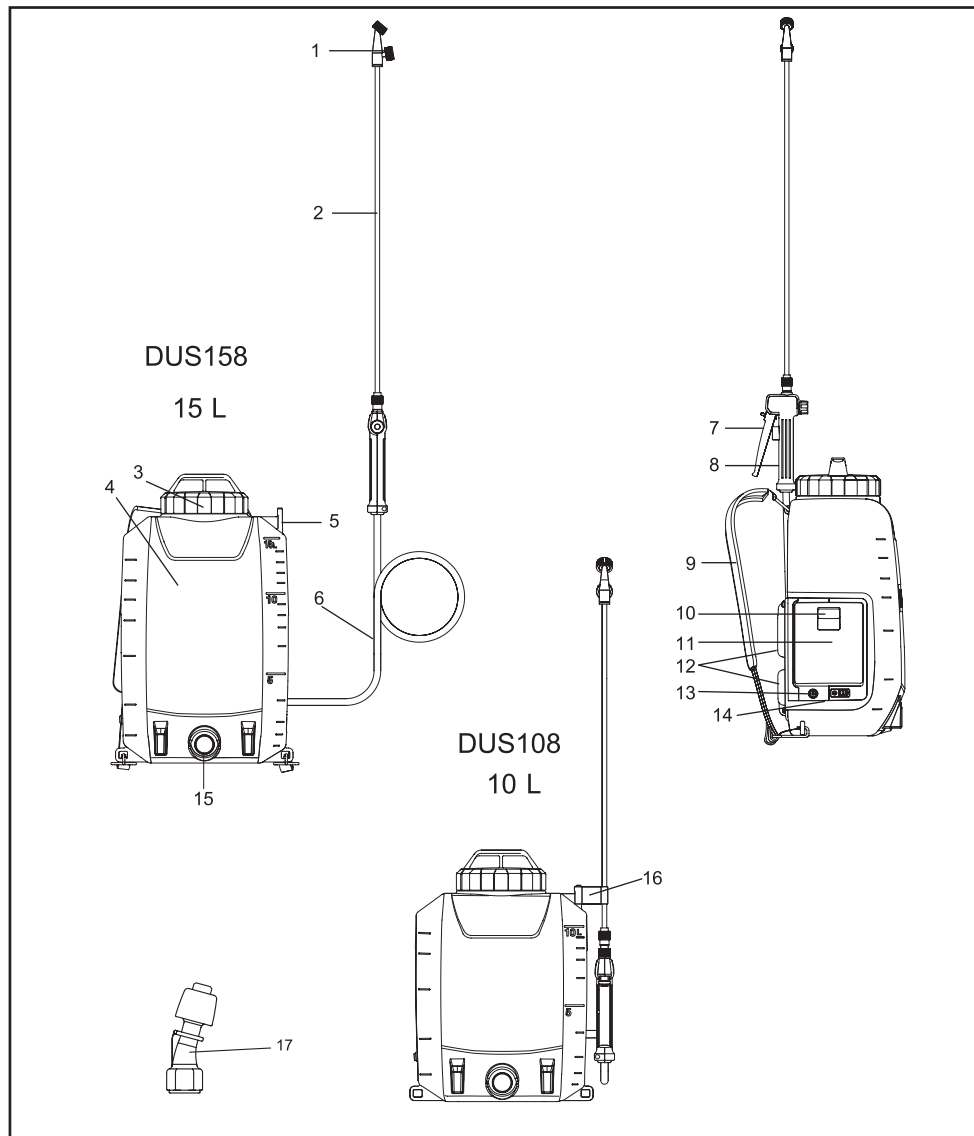

1	立式 2-頭噴嘴	2	噴霧棒	3	水箱蓋	4	水箱 (10 L/15 L)
5	噴槍支架	6	噴霧軟管	7	操縱杆	8	手柄
9	背帶	10	鎖定杆	11	電池蓋	12	靠墊
13	開 / 關閉關	14	指示燈	15	出液口	16	掛鉤 (用於固定噴霧棒)
17	除草劑噴嘴	-	-	-	-	-	-

規格

型號	DUS108	DUS158
額定電壓	D.C. 18 V	
水箱容量	10 L	15 L
軟管長度	1.7 m	
噴霧棒長度	60 cm	
最大操作壓力	0.5 MPa	
立式 2-頭噴嘴的工作壓力	大約 0.34 MPa	
立式 2-頭噴嘴的流速	大約 0.90 L/min	
除草劑噴嘴的工作壓力	大約 0.12 MPa	
除草劑噴嘴的流量	大約 1.70 L/min	
噴嘴安裝螺絲	G 1/4"	
技術總殘留量	≤ 200 ml	
尺寸(長 × 寬 × 高)	317 × 237 × 437 mm	317 × 237 × 517 mm
排空時的重量	5.6 - 5.9 kg	5.9 - 6.2 kg
裝滿時的重量	15.6 - 15.9 kg	20.9 - 21.2 kg

- 由於我們持續進行研發計畫，上述規格如有變更，恕不另行通知。
- 各國家/地區的規格可能不同。
- 重量依據配件而有不同，並包含電池盒。依據 EPTA-Procedure 01/2014，最輕與最重的組合如表格所示。

適用的電池盒與充電器

電池盒	BL1820B / BL1830B / BL1840B / BL1850B / BL1860B
充電器	DC18RC / DC18RD / DC18RE / DC18SD / DC18SE / DC18SF / DC18SH

- 根據您所在居住地，上面列出的一些電池盒和充電器可能不可用。

⚠警告：請務必使用上方列出的電池盒。使用其他電池盒和充電器可能會導致受傷和/或火災。

⚠警告：請勿在本設備上使用有線電源，例如電池適配器或可攜式電源組。這種電源的電纜可能影響設備操作並導致人身傷害。

符號

以下內容為設備用的符號。在使用前請務必了解這些符號的意義。

	佩戴護耳用具。		警告
	戴上呼吸。		佩戴護目鏡。
	穿安全鞋。		穿戴防護手套。
	切勿在雨中使用或在下雨天將噴霧器置於室外。		
	閱讀使用說明書。		
	噴灑時應確保周圍的人遠離。		

 Ni-MH
Li-ion

僅適用於歐盟國家

設備、廢棄電氣和電子設備、蓄電池及電池中存在有害成分，可能會對環境和人體健康產生負面影響。請將電氣及電子設備或電池與生活垃圾一起丟棄！

根據《關於廢棄電氣和電子設備、蓄電池和電池以及廢棄蓄電池和電池的歐盟指令》及適用的相關國家法律，廢棄電氣設備，電池和蓄電池應分開儲存，並投放至單獨的城市廢物收集點，按照環境保護法規進行處理。

上述要求用設備上的垃圾桶畫叉符號表示。

預定用途

該設備用來噴灑。

警告

本設備可供 8 歲及以上的兒童，以及身體、感官或精神能力有缺陷或缺乏經驗和知識的人員使用，但必須確保為他們提供了安全使用設備方面的監督或指導並且他們瞭解其相關的危險。兒童不得把玩本電氣用具。無人看管時請勿讓兒童清潔和維護本設備。

通用電動工具安全警告

▲警告：閱讀該電動工具隨附的所有安全警告、說明、插圖和規格資訊。若不遵循下文所列的所有說明，則可能導致電擊、起火和/或嚴重的人身傷害。

請保留所有警告和指示，以供日後參考。

在所有下列的警告中術語“電動工具”指市電驅動（有線）電動工具或電池驅動（無線）電動工具。

工作場地安全

1. 保持工作場地清潔和明亮。雜亂或者黑暗的場地會引發事故。
2. 請勿在容易爆炸的環境中操作電動工具，例如存在易燃液體、氣體或粉塵之處。電動工具產生的火花，可能會點燃粉塵或煙霧。
3. 讓兒童和旁觀者離開後操作電動工具。注意力不集中會使操作者失去對工具的操控。

電氣安全

1. 電動工具的插頭必須符合插座的規格。請絕對不要改造插頭。接地的電動工具請勿使用任何變壓器插頭。未經改造的插頭以及規格相符的插座，將可降低觸電的風險。
2. 避免人體接觸接地表面，如管道、散熱片和冰箱。如果您的身體部位直接接觸地面，會增加觸電的風險。
3. 請勿讓電動工具暴露於雨水或潮濕的環境中。水進入電動工具會增加觸電的危險。
4. 請勿不當使用電線。絕對不要將電線用來搬移、拉動電動工具或拔除其插頭。請讓電線遠離熱源、油、鋒利的邊緣或活動機件。損壞或糾結的電線會增加觸電的風險。
5. 在室外操作電動工具時，請使用適合室外使用的延長線。使用適合室外使用的延長線，可降低觸電的風險。
6. 如果不可避免要在潮濕的地方操作電動工具，請使用受保護的剩餘電流裝置（RCD）電源。使用 RCD 可降低觸電的風險。
7. 電動工具產生的電磁場（EMF）不會對使用者造成危害。但是，心臟起搏器和其他類似醫療設備的用戶在操作本電動工具前，應先聯絡其設備的制造商和/或醫生，以獲得建議。

人身安全

1. 操作電動工具時請保持警覺、注意自己的動作並依循常識使用工具。在疲倦或受到毒品、酒精或藥物影響時，請勿操作電動工具。在操作電動工具時，稍不注意可能會造成嚴重的人身傷害。
2. 使用個人防護裝備。請務必配戴護眼裝置。在適當的條件下使用防塵口罩、防滑安全鞋、安全帽或聽力保護器等防護設備，可以減少人身傷害。
3. 防止意外啓動。在連接電源和/或電池組、拿起或搬運工具之前，確保開關處於關閉位置。搬運電動工具時手指放在開關上，或打開電動工具的通電開關會引發事故。
4. 開啓電動工具的電源之前，請移除所有調整鑰匙或扳手。如果讓扳手或鑰匙留在電動工具的旋轉機件上，可能會造成人身傷害。
5. 不要伸得太長。請隨時站穩，保持正確的平衡。如此就能在未預期的狀況中更得心應手地控制電動工具。

- 請適當地著裝，不要穿著寬鬆的衣物或配戴首飾。讓您的頭髮、衣物和手套遠離活動機件。寬鬆的衣物、首飾或長髮可能會卡在活動機件中。
- 如果有提供連接除塵與集塵設備的裝置，請務必連接這些設備並適當地使用。使用集塵器可減少與粉塵相關的危險。
- 切勿因頻繁使用工具而認為對工具非常熟悉而忽視工具的安全使用原則。某個粗心的行為很可能在瞬間造成嚴重傷害。
- 使用電動工具時，請始終佩戴護目鏡保護眼睛避免受傷害。護目鏡必須符合美國ANSI Z87.1、歐洲EN166，或澳大利亞/紐西蘭AS/NZS 1336標準要求。在澳大利亞/紐西蘭，法律明確規定，要求穿戴面罩來保護臉部。
- 維護電動工具和配件。檢查運動部件是否錯位或捆綁，部件是否有破損，以及其他任何可能影響電動工具運行的情況。若有損壞，使用前請先將電動工具送修。許多意外是因為維護不當的電動工具所造成。
- 請保持刀具的鋒利與清潔。適當的保養切削工具，可讓切削刀鋒利，不易打結，更容易控制。
- 根據本說明書，結合工作條件和要進行的工作，使用電動工具、附件和工具頭等。使用電動工具進行與預期不同的操作可能會導致危險情況。
- 保持把手和抓握面是乾的、乾淨，未沾油污。在意外情況下，濕滑的手柄和抓握面無法保證安全操作和控制工具。
- 使用工具時，請勿戴布製工作手套，以免被纏住。布製工作手套纏繞在運動部件上，可能造成人身傷害。

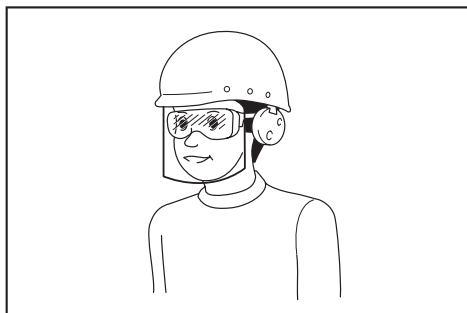

雇主有責任強制要求工具操作人員和鄰近工作區域的其他人員使用適當的安全防護設備。

電動工具的使用與保養

- 請勿濫用電動工具。請根據應用來使用正確的電動工具。選用合適設計的電動工具會使你工作更有效、更安全。
- 如果電動工具的開關無法切換其電源的開和關，則請勿使用。任何無法以開關控制的電動工具都很危險，必須送修。
- 在進行任何調整、更換配件或存放電動工具之前，請斷開電源插頭和/或拆除電動工具上的電池組（如果可拆卸）。這些預防性的安全措施可降低意外啓動電動工具的風險。
- 將閒置不用的電動工具貯存在兒童所及範圍之外，並且不要讓不熟悉電動工具或對這些說明不瞭解的人操作電動工具。在未經訓練的使用者手中，電動工具非常危險。

電池設備的使用和保養

- 請務必以製造商指定的充電器進行充電。適用於特定類型電池組的充電器如果用於其它類型電池組，可能會有發生火災的風險。
- 電動工具只能與指定的電池組一起使用。使用其他電池組可能會導致受傷和火災。
- 電池組未使用時，請使其遠離金屬物體，例如迴紋針、硬幣、鑰匙、釘子、螺絲或其他小型金屬物體，這些物體可能會導致兩個端子連通。電池端子如果短路，可能會導致燃燒或火災。
- 在惡劣的條件下，液體可能會從電池中噴出：請避免接觸。如果意外接觸到，請用水沖洗。如果液體接觸到眼睛，請另行尋求醫療協助。從電池中噴出的液體可能會造成刺激或灼傷。
- 不要使用損壞或改裝的電池組或工具。已損壞或改裝的電池可能出現不可預知的結果，進而導致起火、爆炸或受傷等風險。
- 不要將電池組或工具暴露於火中或溫度過高的環境下。曝露於火焰中或高於 130 °C 的溫度可能會引起爆炸。
- 請遵循所有充電指示，不要在說明書規定的溫度範圍之外為電池組或工具充電。充電不當或溫度超出規定範圍可能會損壞電池並增加火災風險。

維修

1. 將你的電動工具送交專業維修人員，使用同樣的備件進行修理。這將確保維持電動工具的安全性。
2. 切勿維修已損壞的電池組。電池組的保養只能由製造商或授權服務提供者提供。
3. 按照說明書進行潤滑和更換配件。

充電式噴霧機安全警告

▲警告：存在火災或爆炸危險。切勿噴灑易燃液體，例如汽油。在容器上找到該符號。

▲警告：與噴霧器一起使用的產品製成的一些噴霧劑含有已知會導致癌症、先天缺陷或其他生殖傷害的化學物質。

這些化學物質的實例包括：

- 肥料中的化合物。
- 殺蟲劑、除草劑和殺菌劑中的化合物；
- 經化學處理的木材內的砷和鉻。遵循所有這些產品容器上的說明。為了減少您與這些化學藥品的接觸，請佩戴經認可的安全設備，諸如專門設計用於過濾噴霧的面罩、手套和其他適當防護設備。

■ 在該噴霧器內加入任何殺蟲劑或其他噴灑材料之前，請仔細閱讀原容器上的標籤，並遵循相關指示。有些噴料是危險的，不應在噴霧器中使用，因為它們會損壞噴霧器並造成嚴重的人身傷害或財產損失。

■ 有觸電危險。切勿對著電源插座噴灑。

■ 不得使用商品級化學品或用於商業或工業用途的化學品。只使用消費級水基草坪和花園用化學品。

■ 切勿將熱的或沸騰的液體倒入水箱內。這樣做可能影響或損壞軟管或水箱。

■ 噴灑區域必須確保通風良好。

■ 避免在大風天氣噴灑。噴霧可能被意外吹到不該被噴灑的植物或物體上。

■ 將噴霧器存放在安全、通風良好且液體儲罐為空的室內空間。

■ 請勿在本噴霧機中使用腐蝕性（鹼）自熱或腐蝕性（酸）液體。這些會腐蝕金屬部份零件或損壞水箱和軟管。

■ 穿戴呼吸防護裝置和適當的防護服。噴灑時應確保周圍的人遠離。

■ 瞭解所噴灑化學品的成分。閱讀與該化學品一起提供的所有材料安全資料表（MSDS）和容器標籤。遵循化學品製造商的安全指示。

■ 使用噴霧器後，確保在水箱內無殘留物或噴灑材料。應每次使用後清潔。

■ 使用噴杆時不要吸煙，或在有火花或火焰的地方噴灑。

■ 注射風險。不要直接對著皮膚排放。

■ 為了降低觸電風險，請勿將噴霧器放入水中或其他液體中。請勿將噴塗機放置或存放在可能掉落或被拉入浴缸或水槽的地方。

■ 維護本產品。每次使用前應徹底檢查噴霧器的內外部，並檢查其部位零件。檢查是否存在破裂和損壞的軟管、洩漏、堵塞的噴嘴以及丟失或損壞的部位零件。如果部位零件有損壞，請在使用之前將產品送去維修。許多意外是由於產品的保養不良引起的。

■ 在排放、清洗或存放噴霧器之前，請將電池與本裝置斷開。這樣的預防性安全措施可以降低意外啓動的風險。

■ 始終佩戴符合 ANSI Z87.1 的帶側邊的安全防護裝置或護目鏡。如不遵循，可能會導致液體進入眼睛，造成嚴重傷害。

■ 保護肺部。使用噴霧器時應戴面罩或防塵面具。遵守該要求將會降低造成嚴重人身傷害的風險。

■ 電池工具不需插在電源插座；因此，它們始終處於工作狀態。當不使用電池工具或更換配件時，應注意可能的危險。不使用工具時，需拆除電池組。遵守該要求將減少觸電、火災或嚴重人身傷害的風險。

■ 請勿將電池工具或電池放在火源或熱源附近。這樣可減少爆炸和可能受傷的風險。

■ 請勿碾壓、摔落或損壞電池組。請勿使用被摔落或受到猛擊電池組或充電器。損壞的電池易於爆炸。及時妥善處理摔落的或損壞的電池。

■ 電池在有引火源的情況下會爆炸，如打火機。為了減少嚴重人身傷害的風險，請勿在明火下使用任何無線產品。爆炸的電池可產生碎片和化學物質。如有接觸，立即用水沖洗。

■ 請勿在潮濕的環境下給電池工具充電。遵守該要求可減少電擊危險。

■ 為了達到最佳效果，應確保您的電池工具在溫度大於 10 °C(50 °F) 但小於 40 °C(104 °F) 的環境下充電。為了減少嚴重人身傷害的風險，請勿將其存放於車輛外或車輛內。

電池盒的重要安全指示

- 在過度使用或溫度條件下，可能發生電池漏液。如果液體接觸到皮膚，立即用肥皂與水清洗。如果液體進入眼睛，立即用清水沖洗至少10分鐘，然後立即就醫。遵守該要求將會降低造成嚴重人身傷害的風險。
- 請勿在雨中使用電池供電設備。
- 使用電池時應格外小心，避免戒指、手鐲、鑰匙等傳導物件使電池短路。電池或導體可能發生過熱引起灼傷。
- 不可將電池丟入火中。電池芯可能會爆炸。請確認當地有關丟棄特殊物品的規定。
- 不可打開或損壞電池。外洩的電解液具有腐蝕性，可能會導致眼睛或皮膚受傷。如果吞下電解液，將會產生毒性。
- 避免危險環境——請勿在潮濕環境下使用設備。
- 使用正確的設備——請勿將設備用於其預期用途以外的用途。
- 切勿暴力使用設備——在其設計參數下，其他工作效果更佳，且受傷風險更低。
- 閒置設備應存放在室內——不使用時，應存放在室內乾燥、高處或鎖緊的地方——勿讓兒童觸及。
- 細心保養設備——保持設備清潔，從而達到最佳性能，並減少受傷風險。按照說明書更換零件。檢查設備線纜，如有損壞，請聯絡授權的維修機構進行維修。保持把手是乾的、乾淨，未沾油污。
- 檢查零件是否損壞——在繼續使用設備之前，應仔細檢查防護罩或其他損壞的零件，確保其可正常運行並發揮其預期功能。檢查活動部位零件的對準情況、活動部位零件的捆綁情況、部位零件是否破損、安裝狀態和其他可能會影響其運轉的情況。除非本手冊其他地方另有說明，否則防護罩或其他損壞的部位零件應由授權的維修機構妥善修理或更換。
- 切勿傾倒裝滿水的水箱，以免在水箱蓋未擰緊的情況下發生洩漏。

殘留風險

即使您按照說明使用了本電動工具，也無法排除某些殘留風險。可能存在與設備的結構和佈局有關的危險：

1. 如果未使用合適的防護面罩，則可能造成肺損傷。
2. 接觸有害物質。吸入或吞嚥噴塗材料或使其接觸皮膚或眼睛，可能是有害的。遵循說明並穿戴合適的防護設備。

1. 在使用電池盒之前，請閱讀 (1) 電池充電器、(2) 電池和 (3) 使用電池的產品上的所有說明和警告標誌。
2. 請勿拆解或竄改電池盒，否則可能會導致起火、過熱或爆炸。
3. 如果可運作的時間變得非常短，請立即停止操作。否則可能會導致過熱、燒傷，甚至爆炸的風險。
4. 如果電解液進入眼睛，請用清水沖洗並立即就醫。這種情況可能會導致喪失視力。
5. 請勿使電池盒短路。
 - (1) 請勿用任何導電材料碰觸端子。
 - (2) 請避免將電池盒與釘子、硬幣等其他金屬物體一起存放在容器中。
 - (3) 請勿將電池盒曝露於水中或雨中。

電池短路可能會導致大電流流動、過熱，並可能導致燃燒甚至損壞。

6. 請勿將設備和電池盒存放在溫度可能達到或超過 50 °C (122 °F) 的位置，也請勿在上述環境中使用。
7. 即使電池盒已嚴重損壞或電力完全用盡，也不要將其焚燒。電池盒可能會著火爆炸。
8. 請勿對電池盒打釘、切割、擠壓、拋擲或摔落，或以堅硬物體撞擊電池盒，這類行為可能導致起火、過熱或爆炸。
9. 請勿使用損壞的電池。
10. 隨附的鋰離子電池符合「危險物品法規」的要求。若要進行商業運輸，例如第三方、貨運承攬商，必須注意包裝和標籤的特殊要求。準備將要運輸的物品時，必須諮詢危險物質專家，並請遵守可能更詳細的國家法規。用膠帶黏住或遮蓋曝露的接點，並包裹電池使其不會在包裝內移動。

11. 處置電池盒時，請將其從設備中取出並放置在安全的地方。請遵守當地有關電池處置的規定。
12. 請務必僅將電池用於 **Makita** 指定的產品。將電池安裝至不相容的產品上，可能會導致起火、過熱、爆炸或電解液洩漏。
13. 如果長時間不使用設備，必須從設備中取出電池。
14. 使用期間和使用之後，電池盒可能會發熱，這可能會導致燙傷或低溫灼傷。處理高溫的電池盒時，請特別小心。
15. 請勿在使用之後立即觸碰設備的端子，因為其溫度可能會很高而導致燙傷。
16. 請勿讓碎屑、灰塵或泥土卡在電池盒的端子、孔洞和凹槽中，否則可能會導致性能下降或造成設備或電池盒損壞。
17. 除非設備支援在高壓電源線附近使用，否則請勿在高壓電源線附近使用電池盒，否則可能會導致工具或電池盒故障或損壞。
18. 請將電池放置於兒童接觸不到的地方。

請保存以下指示。

 **注意：**請務必僅使用 **Makita** 原廠電池。使用非原廠的 **Makita** 電池或改造過的電池可能會導致電池爆炸，引起火災、人身傷害和損壞。這也將使 **Makita** 設備和充電器的 **Makita** 保固失效。

有關維持最長電池壽命的提示

1. 在電池完全放電之前，請為電池盒充電。發現設備電量不足時，請務必停止設備運作並為電池盒充電。
2. 請勿為已充滿電的電池盒充電。過度充電會縮短電池的使用壽命。
3. 請在 **10 °C - 40 °C (50 °F - 104 °F)** 的室溫中為電池盒充電。請讓高溫的電池盒冷卻後再充電。
4. 不使用電池盒時，務必將電池盒從設備或充電器中取出。
5. 如果電池盒將會長時間不使用 (超過六個月)，請將其充電。

充電式噴霧機的使用和保養

1. 充電式噴霧器可通過牧田鋰離子電池盒供電工作。使用其他電池可能會導致火災。請僅使用指定的充電器給電池充電。將適用於某種類型電池組的充電器與其他電池一起使用時可能會產生火災危險。
2. 插入或取出電池時，請始終將充電式噴霧機放在平坦、穩定的表面上。
3. 請勿使用本設備製造商建議之外的任何電池、附件或配件。使用建議之外的電池、附件或配件會導致嚴重的人身傷害。

預定用途

該壓力噴霧器專門設計用於在室外和通風良好的溫室內噴灑以下溶液。

- 水
- 農藥
- 除草劑
- 溶于水的天然油（例如印度苦楝油、菜籽油）。
- 溶于水的化肥。

需噴灑的液體，尤其是溶解于水中的天然油，必須具有與水類似的濃度。不得噴灑粘度較大的液體，或者只能使用較小功率。

只能噴灑使用當地許可機構批准的液體肥料、除草劑和殺蟲劑。製造時，並不知曉這些經批准的物質或溶解于水中的天然油是否會對所用材料造成有害影響。肥料、殺蟲劑和除草劑必須以噴霧液製造商指定的濃度噴灑。如有疑問，請聯繫相關製造商。

壓力噴霧器的設計不適用於食品或噴灑溫度超過最高允許工作溫度 40 °C 的液體。同樣，禁止噴灑閃點低於 55 °C 的酸性、腐蝕性及易燃性液體，以及浸漬劑、消毒劑、油漆、清漆、油脂、釉料以及合成油。



重要！閃點超過 55 °C 的霧化易燃液體也具有高度可燃性。

不得將壓力噴霧器

- 用於火焰槍。
- 用於儲存液體。
- 用於風險未知的物質。

該設備只能用於其規定的用途。任何其他用途均將視為誤用。用戶/操作人員而非製造商，將對由此造成的任何類型的損壞或人身傷害負責。

組裝

⚠ 注意：
在設備上開展相關工作之前，請務必確保設備關閉並卸下電池盒。

⚠ 注意：
確保所有部位零件均組裝牢固，以免在操作設備時出現漏液。

噴霧棒的組裝

注：噴嘴和杯子等物品都包含在水箱中。

1. 將蓋子從手柄上拆下。
2. 確保 O 形環組裝到位，然後將噴霧棒擰到手柄上並牢固上緊。參見圖 1。

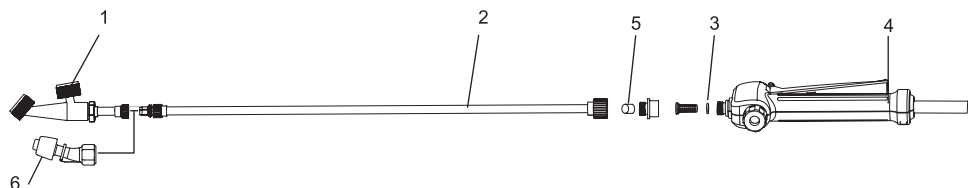

1	立式 2-頭噴嘴	2	噴霧棒	3	O 形環
4	手柄	5	蓋子	6	除草劑噴嘴

圖 1

背帶

將背帶連接到設備的掛架上，並將帶子的固定鉤上緊到位。

將背帶滑過肩膀，並調整帶子的長度。然後拉緊背帶，這樣您就可以毫無疲勞地工作了。

如需調整背帶長度，需拉動背帶兩端將其縮短或拉動兩個背帶釋放機構將其延長。參見圖 2。

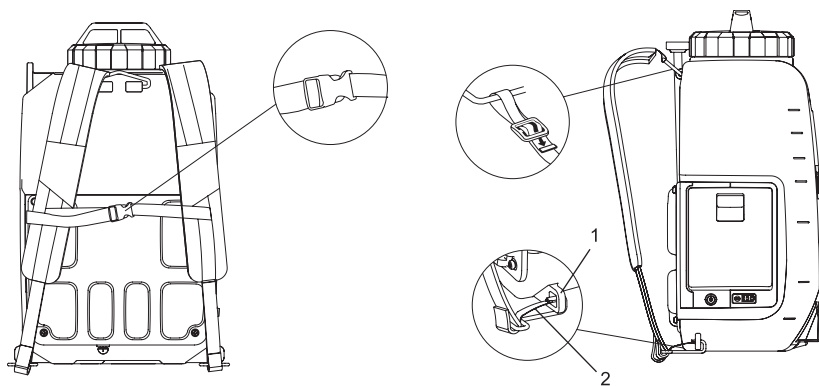

1	吊環	2	緊固鉤
---	----	---	-----

圖 2

功能說明

⚠ 注意：

在調整或檢查設備之前，請務必確保設備關閉並卸下電池盒。

安裝或卸下電池盒

⚠ 注意：

- 在安裝或卸下電池盒之前，請務必關閉設備。
- 安裝或卸下電池盒時，請牢牢握住設備和電池盒。如果未能牢牢握住設備和電池盒，可能會導致它們從手上滑落，從而損壞設備和電池盒並造成人身傷害。
- 安裝電池盒時，請勿用力過度。如果無法輕易滑入電池盒，表示電池盒未正確插入。
- 請務必將電池盒完全裝入，直到看不見紅色指示燈為止。否則它可能會意外掉出設備，對您或周圍的人造成傷害。
- 打開或關閉電池蓋時注意不要夾到手指。

若要安裝電池盒，請鬆開鎖定杆，然後打開電池蓋。將電池盒上的榫片對準外殼上的凹槽，然後將其滑入到位。一直將其全部插入，直到輕輕一按鎖定到位。參見圖 3。

要卸下電池盒，請將其從設備中取出，同時按下按鈕。參見圖 4。



圖 3



圖 4

電池剩餘容量指示

按下設備上的檢查按鈕可顯示剩餘的電池容量。指示燈會亮起幾秒鐘。參見圖 5。

指示燈		剩餘電池電量
亮起	熄滅	
■ ■ ■		50 % 至 100 %
■ ■ □		30 % 至 50 %
■ □ □		0 % 至 30 %

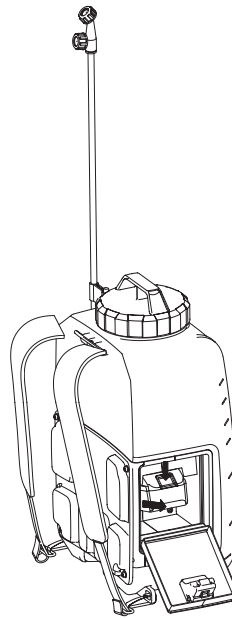
注：

- 依據使用條件和環境溫度，指示的容量可能與實際容量略有不同。



圖 5

設備/電池保護系統

設備配有保護系統。該系統會自動切斷電動機電源，延長設備和電池壽命。如果將設備或電池置於以下任一條件下，設備將會在運行期間自動停止。

- 過載保護：當機器的操作導致其消耗異常大的電流時，機器會在沒有任何指示的情況下自動停止。在這種情況下，請關閉設備電源並停止導致設備超載的應用。然後打開設備使其重新開機。
- 過度放電保護：當電池容量變低時，設備將自動停止運行。如果接通電源開關後設備仍不工作，請從設備上取下電池盒並為其充電。

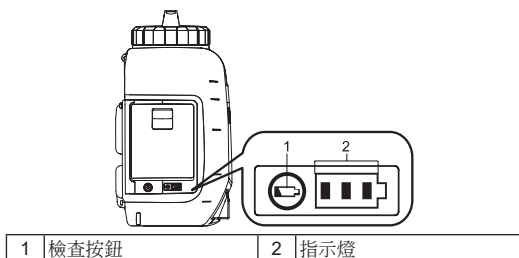
指示剩餘電池容量

僅適用於帶有指示燈的電池盒











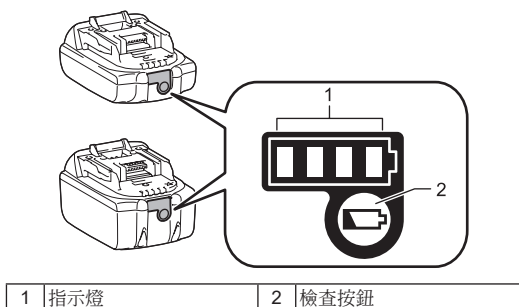



圖 6

按下電池盒上的檢查按鈕以顯示剩餘的電池容量。指示燈會亮起幾秒鐘。

指示燈			剩餘容量
 亮起	 熄滅	 閃爍	
			75 % 至 100 %
			50 % 至 75 %
			25 % 至 50 %
			0 % 至 25 %
			為電池充電。
  			電池可能已經故障。

注：依據使用條件和環境溫度，指示的容量可能與實際容量略有不同。

注：當電池保護系統運作時，第一個 (最左邊) 指示燈將會閃爍。

混合物



警告！ 在使用、清理和儲存時，一定要按照化學品製造商印在產品標籤上的說明進行。每次使用後，請按照本手冊維護和清潔部分的說明進行徹底清洗。化學藥品應存放在兒童無法觸及的地方。否則，可能導致嚴重的人身傷害。



警告！ 該產品用於噴灑消費級家用和園藝化學品，如除草劑、殺菌劑、殺蟲劑和化肥。



注意： 確保水箱中無用過的化學藥品殘留。如果有，可能會發生化學反應，生成有害氣體。



須知： 請勿給水箱加滿水。否則，可能會損壞設備。



須知： 噴灑的液體必須和水一樣稀。較濃的液體將無法適當噴灑。

1. 在向水箱內添加化學液體之前，先取出電池。
2. 取下水箱蓋。參見圖 7。
3. 測量建議的液體。該量杯可用來測量 200 ml (8 oz)。參見圖 8。
4. 用量杯小心地將液體通過容器的灌裝口倒入容器內。可以選擇在某個單獨的容器裡將化學液體完全溶解於水中，然後再將其倒入容器中。
確保加液口濾網過安裝到位。參見圖 9。
5. 擰緊水箱蓋。參見圖 10。
6. 用清水沖洗量杯。

*不包括容器

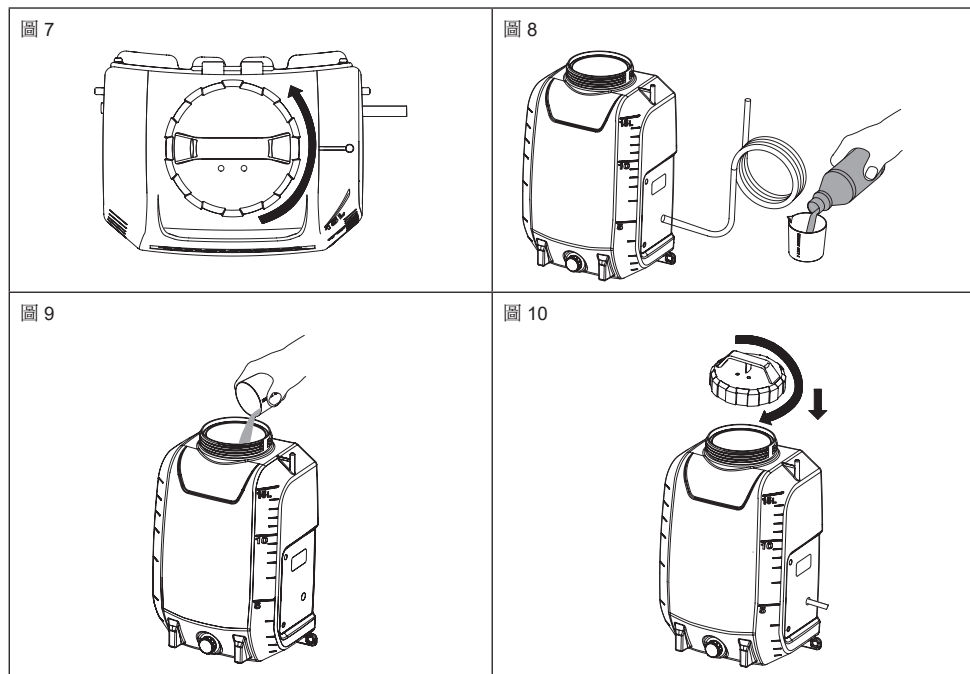

操作



警告！存在火災或爆炸危險。噴灑區域必須通風良好，且遠離火花或火焰。



警告！在整個操作過程中，必須保證出液口的螺母可靠擰緊。



警告！操作前確保背帶沒有鬆脫或脫落。

⚠ 注意：

操作設備時，務必牢牢綁好背帶。

打開/關閉設備

1. 操作設備前，應戴上護目鏡等安全防護設備。
2. 按下開/關閉開關啟動設備。
3. 按住操縱杆開始噴灑。參見圖 11。
4. 鬆開操縱杆，停止噴灑。
5. 按下開/關閉開關啟動設備。

上鎖

鎖定功能有利於連續噴灑或大面積噴灑。

1. 如需將其鎖定，將鎖定按鈕按下並向後拉，然後鬆開鎖定按鈕。參見圖 12。
2. 如需解開鎖定，按下鎖定按鈕並將其向前推。

注：將電池組插入設備之前，請確保操縱杆不位於鎖定位置。

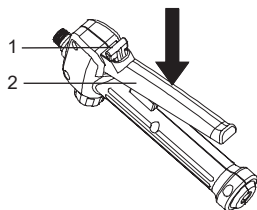

1 鎖定按鈕	2 操縱杆
--------	-------

圖 11



圖 12

安裝噴嘴

可攜式園藝噴霧器配有兩個噴嘴。將噴嘴擰到噴杆的末端。請僅使用原裝替換噴嘴。

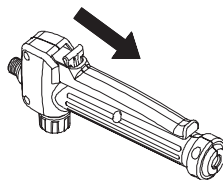
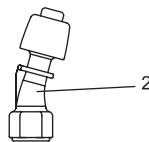
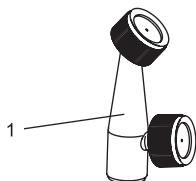

1 立式 2-頭噴嘴	2 除草劑噴嘴
------------	---------

圖 13

噴灑



警告！使用時請勿將本機放在地上。始終避免設備和電池變濕。請勿在本機附近或直接噴灑。

1. 將噴頭直接對準待噴灑的植物或物體。
2. 請勿將噴杆的噴嘴對準自己或任何其他人。
3. 注意回灑，站得距離被噴灑物體足夠遠的位置，以防噴灑到自己身上。
4. 請勿向有人或動物的方向噴射；確保順風噴灑。
5. 避免在大風天氣噴灑。噴霧可能被意外吹到不該被噴灑的植物或物體上。
6. 注意容積使用率並不時檢查水箱內的容積。

維護與清潔



注意：
在進行檢查或維護之前，請務必確保關閉設備，並卸下電池盒。

為維持本產品的安全與可靠性，維護或調整以外的任何維修作業，皆必須由經過 Makita 授權者或工廠服務中心執行，並且應一律使用 Makita 替換零件。

維護



警告！為避免嚴重的人身傷害，在清洗或進行維護時，請將電池盒從設備上拆下。



警告！始終佩戴符合 ANSI Z87.1 的帶側邊的安全防護裝置或護目鏡。如不遵循，可能會導致液體進入眼睛，造成嚴重傷害。



警告！維修時，僅使用相同的更換件。使用任何其他零件可能會造成危險或導致產品損壞。



警告！請勿讓制動液、汽油、滲透油等與塑膠部位零件接觸。化學物質可能會損壞、削弱或破壞塑膠部件，導致嚴重的人身傷害。



須知：定期檢查整個產品是否發生損壞、丟失或有鬆動的零件，例如螺釘、螺母、螺栓、螺帽等。牢牢擰緊所有緊固件及蓋子，在所有丟失或損壞的零件更換完成之前，請勿使用該產品。請聯絡客戶服務部或授權的服務中心尋求說明。



須知：切勿使用汽油、石油醚、稀釋劑、酒精或類似物品，否則可能會導致變色、變形或破裂。

一般維護：清潔塑膠零件時避免使用溶劑。大多數塑膠容易受到各種商業溶劑的損壞，且可能因其使用而發生損壞。用乾淨的衣服，去除污垢、灰塵、油污、油脂等。除非另有規定，我們建議您安排合格的技術人員對設備每 2 年進行一次檢查。

清潔裝置



警告！始終正確存儲和處置化學藥品。應根據當地法令和法律規定處理已污染的沖洗水。

排空水箱

噴灑結束後，如果水箱中有殘留液體，應先排空水箱，然後再清洗。

- 拆下電池組。
- 通過充填位置或出液口排出內部物質。

注：確保蓋子內的 O 形環在合適位置。

注：將液體倒回到原容器中。切勿將化學液體儲存在水箱中。

清洗水箱

- 用乾淨的水充滿三分之一水箱。可添加少量的家用溫和洗滌劑。

注：清潔水箱時，不得使用易燃化學藥品或磨料清潔劑。

- 用乾淨的乾布擦拭水箱的外側。
- 重新安裝電池組。持續噴灑直至水箱排空。確保將噴灑時朝向不會被噴灑液損壞的區域。
- 重新加入清水並重複該步驟。水箱需要沖洗一次以上，然後按照上面的說明再次排水。
- 在重新安裝好各零件並存放設備之前，應確保所有部位零件完全乾燥。

清潔噴嘴

如果噴嘴發生堵塞，請遵循以下步驟處理。

- 拆下電池組。
- 鬆開並取下噴杆上的噴嘴。
- 用一根小電線穿過外露的孔，清除碎片。然後用清水沖洗。參見圖 14。



圖 14

清洗泵

如果噴塗機在首次使用或長期存放後，不能從罐中抽出液體或不能噴出液體。按照以下步驟清洗泵：

1. 關閉設備，取出電池。
2. 將噴杆從手柄上拆下。
3. 排幹剩餘的液體或將剩餘液體存入另一容器內，確保水箱為空。
4. 擰開紅色蓋子，打開進水孔，然後將進水孔接到水龍頭上。確保 O 形環放在紅色蓋子內。參見圖 15。
5. 慢慢打開水龍頭，同時按下操縱杆，讓水沖走粘附在泵上的雜物。參見圖 16。
6. 斷開和水龍頭的連接，重新擰緊紅色蓋。確保蓋子內的 O 形環在合適位置。

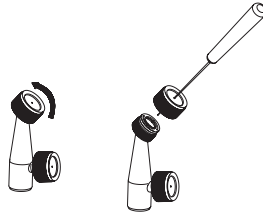
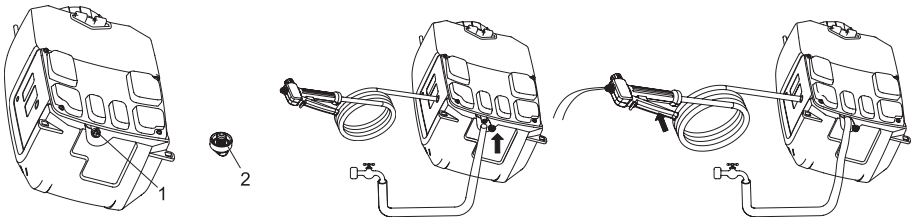

1	紅色蓋子	2	O 形環
---	------	---	------

圖 15

圖 16

選購配件

⚠ 注意：

建議將這些配件或附件搭配本手冊中指定的 Makita 設備一起使用。使用其他配件或附件可能會導致人員受傷。請務必將配件或附件用於其指定用途。

如需協助以取得有關這些配件的詳細資訊，請諮詢當地的 Makita 服務中心。

- Makita 原廠電池和充電器。

注：

此列表中的某些項目可能為設備包裝中的標準配件。各國家/地區的配件可能不同。

台灣RoHS限用物質含有量標示
請掃描右方QR Code或參考下列網址：
<https://makita.com.tw/rohs/>



生產製造商名稱：Makita Corporation
進口商名稱：台灣牧田股份有限公司

電話：02-8601-9898 傳真機：02-8601-2266

地址：新北市24459 林口區文化三路二段 798 號

한국어 (원본 취급 설명서)

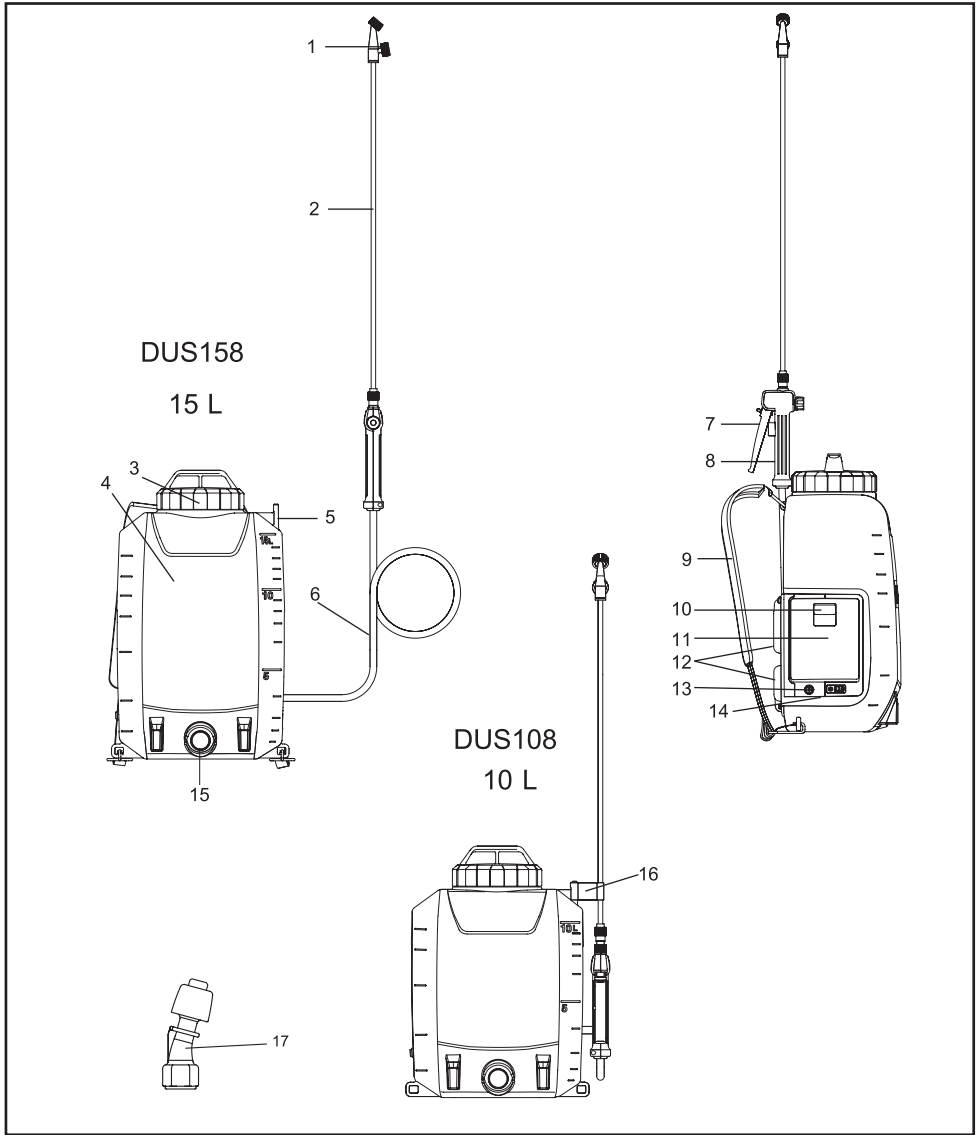

1	수직식 2-헤드 노즐	2	스프레이 봉	3	탱크 마개	4	탱크 (10 L/15 L)
5	스프레이 봉 홀더	6	스프레이 호스	7	레버	8	핸들
9	어깨 끈	10	잠금 레바	11	배터리 커버	12	등받이 쿠션
13	온/오프 스위치	14	표시등	15	액체 배출구	16	후크(스프레이 봉 걸이용)
17	제초제 노즐	-	-	-	-	-	-

사양

모델	DUS108	DUS158
정격 전압	D.C. 18 V	
탱크 용량	10 L	15 L
호스 길이	1.7 m	
스프레이 봉 길이	60 cm	
최고 작동 압력	0.5 MPa	
수직식 2-헤드 노즐 작동압력	약 0.34 MPa	
수직식 2-헤드 노즐 유량	약 0.90 L/min	
표준 노즐 사용 압력	약 0.12 MPa	
제조제 노즐 유량	약 1.70 L/min	
노즐 피팅 나사	G 1/4"	
기술 총 잔여량	≤ 200 ml	
크기(L × W × H)	317 × 237 × 437 mm	317 × 237 × 517 mm
비어있을 때 무게	5.6 - 5.9 kg	5.9 - 6.2 kg
가득 차 있을 때 무게	15.6 - 15.9 kg	20.9 - 21.2 kg

- 당사의 지속적인 연구개발로 인해 사양은 예고 없이 변경될 수 있습니다.
- 사양은 나라마다 다를 수 있습니다.
- 중량은 배터리 카트리지 등 부착물에 따라 달라질 수 있습니다. 표에 표시된 중량은 EPTA-Procedure 01/2014에 따른 가장 가볍고 가장 무거운 조합의 중량입니다.

사용 가능한 배터리 카트리지 및 충전기

배터리 카트리지	BL1820B / BL1830B / BL1840B / BL1850B / BL1860B
충전기	DC18RC / DC18RD / DC18RE / DC18SD / DC18SE / DC18SF / DC18SH



- 위에 나열된 배터리 카트리지 및 충전기 중 일부는 지역에 따라 판매되지 않을 수 있습니다.

⚠경고: 위에 나열된 배터리 카트리지와 충전기만 사용하십시오. 다른 배터리 카트리지와 충전기를 사용하면 부상 및/또는 화재를 초래할 수 있습니다.

⚠경고: 이 기기에 배터리 어댑터 또는 휴대용 전원 팩과 같은 유선 전원 공급 장치를 사용하지 마십시오. 이러한 전원 공급 장치의 케이블은 작동을 방해하고 부상을 일으킬 수 있습니다.

기호

다음은 장비에 사용되는 기호입니다. 사용하기 전에 각 기호의 의미를 숙지하십시오.

	귀마개를 착용하십시오.		경고	 <p>니켈수소 리튬이온</p> <p>EU 국가에만 해당</p> <p>장비, 전기 및 전자 장비 폐기물, 축전지 및 배터리에 위험한 부품이 존재하기 때문에 환경과 인체 건강에 부정적인 영향을 미칠 수 있다고 주장합니다.</p> <p>전기 및 전자 기기 또는 배터리는 절대 생활 폐기물과 함께 폐기하지 마십시오!</p> <p>전기 및 전자 장비 폐기물, 축전지, 배터리, 축전지 및 배터리 폐기물에 관한 유럽 지침과 적용 국가 국내법에 따라 전기 장비 폐기물, 배터리 및 축전지는 별도로 보관하고 환경 보호 규정에 따라 운영되는 도시 폐기물 수거 장소에 따로 인도해야 합니다.</p> <p>이에 관하여 장비에서는 X표시가 있는 바퀴 달린 쓰레기통 기호로 표시해 놓았습니다.</p>
	호흡 마스크를 착용하십시오.		보안경을 착용하십시오.	
	안전화를 착용하십시오.		보호 장갑을 착용하십시오.	
	비가 올 때 사용하지 마시고 비가 오는 동안 분무기를 실외에 두지 마십시오.			
	사용 설명서를 읽으십시오.			
	분무 할 때 주변 사람들과 멀리하십시오.			

사용 목적

이 기계는 분무용으로 사용됩니다.

경고

이 기기는 8세 이상의 어린이와 신체적, 감각적 또는 정신적 능력이 약하거나 경험과 지식이 부족한 사람이 사용할 수 있지만 안전한 방식으로 이 기기를 사용하고 그 위험성을 이해할 수 있도록 감독 또는 지시를 받아야 합니다. 어린이가 이 기기를 가지고 놀지 않게 하십시오! 청소 및 사용 유지 관리는 감독이 없는 상황에서 어린이가 할 수 없습니다.

일반 전동 공구 안전 경고

! 경고: 이 전동 공구와 함께 제공되는 모든 안전 경고, 지침, 설명도면 및 사양들을 세세하게 읽으십시오. 모든 경고와 지침을 준수하지 않으면 감전, 화재 및/또는 심한 부상을 초래할 수 있습니다.

향후 참고를 위해 모든 경고와 지침을 잘 보관하십시오.

경고에서 언급되는 “전동 공구” 란 주전원으로 작동하는(유선) 전동 공구 또는 배터리로 작동하는(무선) 전동 공구를 의미합니다.

작업 구역 안전

1. 작업장을 깨끗하고 밝게 유지하십시오. 어수선하거나 어두운 공간은 사고를 유발시키기 쉽습니다.
2. 인화성 액체, 가스 또는 먼지가 존재하는, 폭발 위험이 있는 환경에서 전동 공구를 사용하지 마십시오. 전동 공구는 스파크가 발생하여 먼지나 가스에 불이 붙을 수 있습니다.
3. 전동 공구를 사용하는 동안 작업자 이외의 사람이나 어린이가 접근하지 못하게 하십시오. 주의가 산만하면 제어력을 상실할 수 있습니다.

전기 안전

1. 전동 공구 플러그가 콘센트에 맞아야 합니다. 어느 방식이든 플러그를 절대 개조하지 마십시오. 어댑터 플러그를 접지된 전동 공구와 함께 사용하지 마십시오. 개조하지 않은 콘센트에 맞는 플러그는 감전 위험을 줄입니다.
2. 파이프, 방열기, 레인지,냉장고와 같은 접지된 표면과의 신체 접촉을 피하십시오. 신체가 접지되면 감전의 위험이 증가합니다.
3. 전동 공구를 빗물 또는 습윤한 환경에 노출시키지 마십시오. 전동 공구에 물이 들어가면 감전의 위험이 증가합니다.
4. 전선을 오용하지 마십시오. 절대 전선을 잡고 전동 공구를 옮기거나, 잡아당기거나 플러그를 뽑지 마십시오. 전선을 열, 기름, 날카로운 모서리 또는 가동 부분 가까이에 두지 마십시오. 손상되거나 얽힌 전선은 감전의 위험이 증가합니다.
5. 전동 공구를 야외에서 사용할 경우에는 야외 사용에 적합한 연결선을 사용하십시오. 야외 사용에 적합한 전선의 사용은 감전 위험을 줄입니다.
6. 전동 공구를 부득이하게 습기가 있는 장소에서 사용해야 할 경우에는 누전 차단기(RCD)로 보호된 전원 공급 장치를 사용하십시오. RCD 사용은 감전 위험을 줄입니다.
7. 전동 공구는 사용자에게 해롭지 않은 전자장(EMF)을 생성 할 수 있습니다. 그러나 심박 조율기 및 기타 유사한 의료 기기 사용자는 이 전동 공구를 사용하기 전에 기기 제조업체 및/또는 의사에게 조언을 구해야 합니다.

개인 안전

1. 전동 공구를 사용할 때에는 긴장을 늦추지 말고 항상 주의를 기울이며 상식적으로 행동하십시오. 피곤하거나 약물, 알코올 또는 약에 취한 상태에서 전동 공구를 사용하지 마십시오. 전동 공구를 사용하는 동안에는 한순간의 부주의로 심각한 부상을 초래할 수 있습니다.
2. 개인 보호 장비를 사용하십시오. 항상 보안경을 착용하십시오. 방진 마스크, 미끄럼 방지 안전화, 안전모, 청력 보호구와 같은 안전 장비를 적절하게 사용하면 부상을 줄일 수 있습니다.
3. 기기가 우발적으로 작동되지 않도록 주의하십시오. 전원 및/또는 배터리 팩에 연결하거나 공구를 들거나 운반하기 전에 스위치가 꺼짐 위치에 있는지 확인하십시오. 스위치가 손가락을 대고 전동 공구를 옮기거나 스위치가 켜진 상태에서 전동 공구에 전원을 공급하면 사고가 발생할 수 있습니다.
4. 전동 공구의 전원을 켜기 전에 조정 키 또는 렌치를 제거하십시오. 전동 공구의 회전 부분에 이러한 공구가 끼여져 있으면 부상을 초래할 수 있습니다.
5. 몸을 무리하게 뻗지 마십시오. 항상 자연스럽게 선 자세에서 균형을 유지하십시오. 이러한 자세를 유지해야 예기치 않은 상황에서 전동 공구를 효과적으로 제어할 수 있습니다.

- 적절한 작업복을 착용하십시오. 헐렁한 옷이나 장신구를 착용하지 마십시오. 머리카락과 옷을 가동 부분 가까이 두지 마십시오. 헐렁한 옷, 장신구, 긴 머리카락이 가동 부분에 끼일 수 있습니다.
- 먼지 추출 및 집진 설비 연결용 장치가 제공된 경우에는 해당 장치가 연결되어 있고 적절하게 사용되고 있는지 확인하십시오. 집진기를 사용하면 먼지 관련 위험을 줄일 수 있습니다.
- 공구를 자주 사용하여 익숙해져도 인일하게 공구를 쓰면 안되고 공구 안전 원칙을 무시하지 마십시오. 부주의한 행동은 순식간에 심각한 부상을 일으킬 수 있습니다.
- 전동 공구를 사용할 때는 항상 보안경을 착용하여 눈 부상을 방지하십시오. 보안경은 미국의 ANSI Z87.1, 유럽의 EN 166 또는 호주/뉴질랜드의 AS / NZS 1336 규정을 준수해야 합니다. 호주/뉴질랜드에서는 얼굴 보호를 위해 안면 보호대를 착용하도록 법적으로 요구되어 있습니다.
- 전동 공구 및 액세서리를 잘 유지하십시오. 가동 부분의 정렬 불량이나 끈적거림, 부품 파손 및 전동 공구의 작동에 영향을 미칠 수 있는 기타 상태를 점검하십시오. 손상이 있는 경우에는 전동 공구를 사용하기 전에 수리하십시오. 많은 사고가 전동 공구를 제대로 관리하지 않아 발생합니다.
- 절삭 공구는 날을 날카롭고 깨끗하게 유지하십시오. 적절한 유지관리된 날카로운 날이 있는 절삭 도구는 끈적임이 없고 쉽게 제어할 수 있습니다.
- 작업 조건과 수행 할 작업을 고려하여 이 지침에 따라 전동 공구, 액세서리 및 도구 비트 등을 사용하십시오. 전동 공구를 용도와 다르게 사용하면 위험한 상황을 초래할 수 있습니다.
- 핸들과 잡는 표면은 건조하고 깨끗하게 유지하고 오일과 그리스가 없도록 하십시오. 핸들과 잡는 표면이 미끄러우면 예기치 않은 상황에서 공구를 안전하게 사용하고 제어 할 수 없습니다.
- 공구를 사용할 때 끼일 수 있는 천으로 된 장갑을 착용하지 마십시오. 가동 부분에 장갑이 끼이면 부상을 입을 수 있습니다.

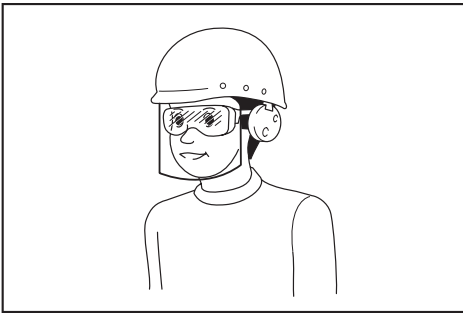

공구 조작자 및 인근 작업 영역의 다른 사람이 적절한 안전 보호 장비를 사용하도록 하는 것은 고용주의 책임입니다.

전동 공구의 사용 및 관리

- 전동 공구에 무리한 힘을 가하지 마십시오. 용도에 맞는 전동 공구를 사용하십시오. 적합한 전동 공구는 설계된 용도로 더욱 효과적으로 안전하게 작업을 수행합니다.
- 스위치로 켜고 끌 수 없는 경우에는 전동 공구를 사용하지 마십시오. 스위치로 제어할 수 없는 전동 공구는 위험하며 수리해야 합니다.
- 전동 공구를 조정하거나, 액세서리를 변경하거나, 보관하기 전에 전원에서 플러그를 뽑거나 분리 가능한 경우 배터리 팩을 전동 공구에서 제거하십시오. 이러한 예방적 안전 조치는 전동 공구가 우발적으로 시작되는 위험을 줄입니다.
- 사용하지 않는 전동 공구는 어린이의 손이 닿지 않는 곳에 보관하고, 전동 공구의 안전 및 사용 지침에 익숙하지 않은 사람이 전동 공구를 사용하지 않게 하십시오. 전동 공구는 경험이 없는 사용자가 사용할 경우 위험합니다.

배터리 공구의 사용 및 관리

- 제조업체에서 지정한 충전기만 사용하여 충전하십시오. 한 종류의 배터리 팩에만 적합한 충전기에 다른 배터리 팩을 사용하면 화재의 위험을 초래할 수 있습니다.
- 전동 공구에 특별히 지정된 배터리 팩만 사용하십시오. 다른 배터리 팩을 사용하면 부상 및 화재의 위험을 초래할 수 있습니다.
- 배터리 팩을 사용하지 않을 때는 배터리의 단자를 연결시킬 수 있는 금속의 종이 클립, 동전, 열쇠, 못, 나사 또는 기타 작은 금속 물체를 가까이 두지 마십시오. 배터리 단자가 단락되면 화재 또는 화재를 초래할 수 있습니다.
- 배터리 오용 시 누액이 발생할 수 있습니다. 이 액체에 접촉하지 마십시오. 우발적으로 접촉한 경우에는 물로 씻어내십시오. 눈에 들어간 경우에는 의사의 진료를 받으십시오. 배터리 누액은 피부 염증 또는 화상을 초래할 수 있습니다.
- 손상되거나 개조 된 배터리 팩이나 공구를 사용하지 마십시오. 손상되거나 개조된 배터리는 예기치 않은 반응을 일으켜 화재, 폭발 또는 부상의 위험을 초래할 수 있습니다.
- 배터리 팩 또는 공구를 불이나 극심한 온도에 노출시키지 마십시오. 불 또는 130 °C가 넘는 온도에 노출시키면 폭발할 수 있습니다.
- 모든 충전 지침을 준수하고 배터리 팩 또는 공구를 지침에 명시된 온도 범위 밖에서 충전하지 마십시오. 적절하지 않게 충전하거나 지정된 온도 범위 밖에서 충전하면 배터리가 손상되고 화재의 위험이 증가할 수 있습니다.

서비스

1. 동일한 교체 부품을 사용하여, 자격을 갖춘 수리 기사에게 전동 공구를 서비스 받으십시오. 이 경우에만 전동 공구의 안전을 보장할 수 있습니다.
2. 손상된 배터리 팩은 절대 수리하지 마십시오. 배터리 팩 수리는 제조업체 또는 승인된 서비스 제공 업체에에만 맡기십시오.
3. 윤활유 및 액세서리 교체 지침을 따르십시오.

충전 분무기 안전 경고사항

▲경고: 화재 또는 폭발 위험. 가솔린과 같은 인화성 액체를 분사하지 마십시오. 용기에서 이 기호 참조를 찾아보세요.

▲경고: 분무기와 함께 사용되는 제품에서 생성된 일부 분무에는 암, 기타 생식 장애의 선천적 결함을 유발하는 것으로 알려진 화학 물질이 포함되어 있을 수도 있습니다.

이러한 화학 물질의 몇 가지 예는 다음과 같습니다.

- 비료 화합물
- 살충제, 제초제 및 농약의 화합물;
- 화학적으로 처리된 목재의 비소와 크롬. 그러한 모든 제품 용기에 있는 지시사항을 따라하십시오. 이러한 화학 물질에 대한 노출을 줄이려면 분무를 걸러내기 위해 특별히 설계된 안전 마스크, 장갑 및 기타 승인된 적절한 보호 장비 같은 안전 장비를 착용하십시오.

■ 이 분무기에 살충제 또는 기타 스프레이 재료를 사용하기 전에 원래 용기의 라벨을 꼼꼼히 읽고 그 지침을 따르십시오. 일부 스프레이 재료는 위험하므로 이 분무기에 사용해서는 안됩니다. 분무기를 손상시키고 엄청난 신체 부상이나 재산 손실을 일으킬 수 있습니다.

■ 감전 위험. 전기 콘센트에 분사하지 마십시오.

■ 상업용 또는 산업용으로 준비된 화학 물질이나 상업용 등급의 화학 물질을 사용하지 마십시오. 소비자 등급의 수성 잔디용 및 정원용 화학 물질만 사용하십시오.

■ 뜨겁거나 끓는 액체를 탱크에 붓지 마십시오. 호스나 탱크를 약화시키거나 손상시킬 수 있습니다.

■ 분무 구역은 통풍이 잘 되어야 합니다.

■ 바람이 많이 부는 날에는 분무 작업을 하지 마십시오. 뿌리지가 많아야 할 식물이나 물체에 우연히 분사 될 수 있습니다.

■ 분무기는 액체 탱크가 비어 있는 상태에서 안전하고 통풍이 잘 되는 실내 공간에 보관하십시오.

■ 이 분무기에는 부식성 (알칼리)이 있는 자체 발열 또는 부식성 (산성) 액체를 사용하지 마십시오. 금속 부품을 부식시키거나 탱크와 호스를 약화시킬 수 있습니다.

■ 호흡보호구와 적절한 보호복을 착용하십시오. 분무할 때 주변 사람들과 멀리하십시오.

■ 분사되는 화학 물질의 내용을 잘 확인하십시오. 화학 물질과 함께 제공된 모든 물질 안전 데이터 시트 (MSDS) 및 용기 라벨을 잘 읽어보십시오. 화학 물질 제조업체의 안전 지침을 잘 따르셔야 합니다.

■ 분무기를 사용한 후 탱크에 잔류 물질이나 분무 물질을 남기지 마십시오. 매번 사용 후 분무기를 잘 청소하십시오.

■ 분무기를 사용하는 동안 담배를 피우지 마시고 불꽃이나 화염이 있는 곳에 분무하지 마십시오.

■ 액체 주입 위험. 피부에 직접 흘리지 마십시오.

■ 감전의 위험을 줄이려면 분무기를 물이나 기타 액체에 담그지 말아야 합니다. 분무기가 떨어질 수 있거나 육조 또는 싱크대에 들어갈 수 있는 곳에 분무기를 두거나 보관하지 마십시오.

■ 제품을 잘 유지하여야 합니다. 분무기의 내부와 외부를 철저히 점검하고 매번 사용하기 직전에 부품들을 검사하십시오. 금이 가거나 성능이 저하된 호스, 누수되거나 막힌 노즐, 누락되었거나 손상된 부품이 있는지 확인하십시오. 손상된 경우 사용하기 전에 제품을 수리해 주십시오. 많은 사고가 제품을 제대로 관리하지 않아 발생하는 것입니다.

■ 분무기에서 물을 빼거나, 분무기를 청소하거나 보관하기 전에 장치에서 배터리를 분리하십시오. 이러한 예방적 안전 조치는 우발적으로 작동되는 위험을 줄여줍니다.

■ ANSI Z87.1을 준수한 것으로 표시된 측면 보호대 또는 보안경을 항상 착용하십시오. 그렇지 않을 경우 액체가 눈에 들어가 심한 부상을 입을 수 있습니다.

■ 페를 보호하십시오. 분무기를 사용할 때는 얼굴 보호 장치는 항상 마스크를 착용하십시오. 이 규칙을 따르면 심한 부상 위험을 줄일 수 있습니다.

■ 배터리 공구는 전기 콘센트에 꽂을 필요가 없습니다. 따라서 언제나 작동이 가능합니다. 배터리 도구를 사용하지 않거나 액세서리를 바꿀 때 가능한 위험에 유의하십시오. 공구를 사용하지 않을 때에는 배터리 팩을 제거해 주십시오. 이 규칙을 따르면 감전, 화재 또는 심한 부상의 위험을 줄일 수 있습니다.

■ 배터리 공구나 배터리를 불이나 열 근처에 두지 마십시오. 폭발 위험과 부상 가능성을 줄일 수 있습니다.

■ 배터리 팩을 부수거나 떨어 뜨리거나 손상시키지 마십시오. 떨어 뜨렸거나 강한 충격을 받은 배터리 팩이나 충전기는 사용하지 마십시오. 손상된 배터리는 폭발될 위험성이 있습니다. 떨어 뜨렸거나 손상된 배터리는 즉시 적절한 방법으로 폐기하십시오.

■ 배터리는 표시등과 같은 접화원이 있는 곳에서 폭발할 수 있습니다. 심한 부상의 위험을 줄이려면 화염이 있는 곳에서는 전기선이 없는 제품을 사용하지 마십시오. 폭발한 배터리는 파편과 화학 물질을 날려보낼 수 있습니다. 노출되면 즉시 물로 씻어 내십시오.

■ 축속하거나 젖은 장소에서 배터리 공구를 충전하지 마십시오. 이 규칙을 따르면 감전 위험을 줄일 수 있습니다.

■ 최상의 효과를 얻으려면 배터리 공구를 온도가 10 °C (50 °F) 이상 40 °C (104 °F) 이하인 장소에서 충전해야 합니다. 심한 부상의 위험을 줄이려면 옥외 또는 차량에 보관하지 마십시오.

- 극한의 사용 또는 온도 조건에서는 배터리 누수가 발생할 수 있습니다. 액체가 피부에 닿으면 즉시 비누와 물로 씻어 주십시오. 액체가 눈에 들어간 경우 깨끗한 물로 최소 10 분 동안 씻어 낸 다음 즉시 의사의 진료를 받으십시오. 이 규칙을 따르면 심한 부상 위험을 줄일 수 있습니다.
- 비가 올 때 배터리로 작동하는 기기를 사용하지 마십시오.
- 반지, 팔찌, 열쇠와 같은 전도성 물질로 배터리를 단락시키지 않도록 배터리 취급 시 주의하십시오. 배터리 또는 도체가 과열되어 화상을 입을 수 있습니다.
- 배터리를 볼 속에 폐기하지 마십시오. 전지가 폭발할 수 있습니다. 배터리 폐기 지침에 대한 현지 규정을 확인하십시오.
- 배터리를 열거나 훼손하지 마십시오. 누출된 전해액은 부식성이 있으며 눈이나 피부에 손상을 일으킬 수 있습니다. 삼킬 경우 독성이 있을 수 있습니다.
- 위험한 환경을 피하여야 합니다. -습하거나 젖은 장소에서 기기를 사용하지 마십시오.
- 기기를 올바르게 사용하셔야 합니다. - 의도 된 작업을 제외하고는 기기를 사용하지 마십시오.
- 기기를 무리하게 사용하지 마십시오. - 설계된 속도로 작업하면 작업이 더 잘 되고 부상 위험도 줄어듭니다.
- 쓰지 않는 기기는 실내에 보관하십시오. - 사용하지 않을 때는 기기를 어린이의 손이 닿지 않는 건조하고 높거나 잠긴 실내 장소에 보관해야 합니다.
- 조심스럽게 기기를 유지 관리하십시오. - 최상의 성능을 발휘하고 부상 위험을 줄려면 깨끗하게 기기를 유지하셔야 합니다. 액세서리 교체 지침을 따르십시오. 기기의 전기선을 잘 점검하고 손상된 경우 승인된 서비스 센터에서 수리를 맡기십시오. 핸들을 건조하고 깨끗하게 유지하고 오일과 그리스가 없도록 하십시오.
- 손상된 부품이 없는지 확인하십시오. - 기기를 다시 사용하기 전에 안전 가드 또는 손상된 기타 부품을 주의 깊게 확인하여 올바르게 작동하고 의도 한 기능을 수행하는지 확인해야 합니다. 가동 부분의 정렬불량, 가동 부분의 바인딩, 부품 파손, 장착 및 작동에 영향을 미칠 수 있는 기타 조건을 잘 점검하십시오. 안전 가드 또는 손상된 기타 부품은 이 설명서에 명시되지 않는 한 승인된 서비스 센터에 맡겨 적절히 수리하거나 교체해야 합니다.
- 탱크 마개를 조이지 않은 상황에서는 누설이 되지 않도록 채워진 탱크를 넘어지지 않도록 하십시오.

잔류 위험

지침에 따라 이 전동 공구를 사용하더라도 특정 잔류 위험은 배제될 수 없습니다. 장비의 구조 및 레이아웃과 관련된 아래와 같은 위험이 발생할 수 있습니다.

1. 적절한 보호 마스크를 착용하지 않음으로 인한 폐 손상.
2. 유해 물질 접촉. 스프레이 물질을 들이마셨거나 삼켰거나 피부 또는 눈에 닿으면 유해할 수 있습니다. 지침을 따르고 적절한 보호 장비를 착용하십시오.

배터리 카트리지에 대한 중요한 안전 지침

1. 배터리 카트리지를 사용하기 전에 모든 지침과 (1) 배터리 충전기, (2) 배터리 및 (3) 배터리를 사용하는 제품의 주의 표시를 모두 읽어주십시오.
2. 배터리 카트리지를 해체하거나 개조하지 마십시오. 화재, 과열 또는 폭발을 초래할 수 있습니다.
3. 사용 시간이 크게 줄어들면 즉시 사용을 중지하십시오. 과열의 위험이 있어 화상을 입거나 심각할 경우 폭발로 이어질 수 있습니다.
4. 전해액이 눈에 들어간 경우에는 즉시 깨끗한 물로 씻고 의사의 치료를 받으십시오. 시력을 잃게 될 수도 있습니다.
5. 배터리 카트리지를 단락시키지 마십시오:
 - (1) 전도성 물질이 단자에 닿지 않게 하십시오.
 - (2) 배터리 카트리지를 못, 동전 등과 같은 다른 금속 물체와 함께 보관하지 마십시오.
 - (3) 배터리 카트리지를 물이나 빗물에 노출시키지 마십시오.

배터리 단락은 과전류, 과열, 화상 및 고장을 초래할 수 있습니다.

6. 기기 및 배터리 카트리지를 온도가 50 °C(122 °F) 이상으로 올라갈 수 있는 곳에 보관하거나 이러한 환경에서 사용하지 마십시오.
7. 배터리 카트리지가 심각하게 손상되거나 완전히 소모된 경우라도 소각하지 마십시오. 배터리 카트리지가 불속에서 폭발할 수 있습니다.
8. 배터리 카트리지를 못으로 고정하거나, 자르거나, 부수거나, 떨어뜨리지 마십시오. 단단한 물체로 배터리 카트리지에 충격을 가하지 마십시오. 이러한 행동은 화재, 과열 또는 폭발을 초래할 수 있습니다.
9. 손상된 배터리를 사용하지 마십시오.
10. 포함된 리튬이온 배터리는 위험물안전관리법의 요구 사항이 적용됩니다.
예를 들어 제3자 운송업체의 상업용 운송 수단을 이용할 경우, 포장 및 라벨링에 대한 특정 요구 사항을 준수해야 합니다.
운송할 물품의 준비에 대한 사항은 위험 물질 전문가와 상담해야 합니다 좀 더 구체적인 수 있는 국가 규정도 준수해야 합니다.
개방 접점에 테이프를 붙이거나 가리고 포장 안에서 움직이지 않도록 배터리를 포장해야 합니다.

11. 배터리 카트리지를 폐기할 때는 기기에서 제거하여 안전한 곳에 폐기하십시오. 배터리 폐기에 관한 현지 규정을 준수하십시오.
12. Makita에서 지정한 제품에만 배터리를 사용하십시오. 배터리를 호환되지 않는 제품에 설치하면 화재, 과열, 폭발 또는 전해액 누액을 초래할 수 있습니다.
13. 기기를 장기간 사용하지 않을 경우에는 기기에서 배터리를 제거해야 합니다.
14. 사용하는 동안과 사용한 후에 배터리 카트리지는 뜨거워질 수 있으며 이로 인해 화상 또는 저온 화상을 입을 수 있습니다. 배터리 카트리지를 주의해서 취급하십시오.
15. 사용 직후에는 기기의 단자가 화상을 입을 정도로 뜨거워질 수 있으니 만지지 마십시오.
16. 배터리 카트리지의 단자, 구멍 및 홈에 부스러기, 먼지 또는 흙이 끼지 않게 하십시오. 기기 또는 배터리 카트리지의 성능이 저하되거나 고장을 초래할 수 있습니다.
17. 기기가 고전압 전력선 근처에서의 사용을 지원하지 않으면 배터리 카트리지를 고전압 전력선 근처에서 사용하지 마십시오. 기기 또는 배터리 카트리지의 오작동 또는 고장을 초래할 수 있습니다.
18. 배터리를 어린이 손이 닿는 곳에 두지 마십시오.

본 지침을 보관하십시오.

⚠주의: 정품 Makita 배터리만 사용하십시오. 정품이 아닌 Makita 배터리 또는 개조된 배터리를 사용하면 배터리 파열로 인해 화재, 부상 및 손상을 초래할 수 있습니다. 이 경우에는 Makita 기기 및 충전기에 대한 Makita 보증이 적용되지 않습니다.

배터리 수명을 최대한으로 유지하는 방법

1. 배터리 카트리지가 완전히 방전되기 전에 충전하십시오. 기기의 전원이 부족한 것 같으면 기기의 사용을 중지하고 배터리 카트리지를 충전하십시오.
2. 완전히 충전된 배터리 카트리지를 재충전하지 마십시오. 과충전은 배터리의 수명을 단축시킵니다.
3. 배터리 카트리지를 10 °C - 40 °C (50 °F - 104 °F)의 실온에서 충전하십시오. 뜨거운 배터리 카트리지는 식힌 후에 충전하십시오.
4. 배터리 카트리지를 사용하지 않을 때는 기기 또는 충전기에서 제거하십시오.
5. 배터리 카트리지를 장기간(6개월 이상) 사용하지 않을 경우에는 충전해서 보관하십시오.

충전 분무기의 사용 및 관리

1. 충전 분무기는 Makita 리튬 이온 배터리 카트리지로 작동해야 합니다. 다른 배터리를 사용하면 화재의 위험을 초래할 수 있습니다. 지정된 충전기뿐만 배터리를 충전하십시오. 한 종류의 배터리에만 적합한 충전기에 다른 배터리를 사용하면 화재의 위험을 초래할 수 있습니다.
2. 배터리를 삽입 제거 할 때 항상 무선 정원 분무기를 평평하고 안정된 표면에 놓고 하십시오.
3. 이 기기 제조업체에서 권장하지 않는 배터리, 부착물 또는 액세서리를 사용하지 마십시오. 권장되지 않는 배터리, 부착물 또는 액세서리를 사용하면 심한 부상을 입을 수 있습니다.

사용 목적

이 압력 분무기는 실외 및 환기가 잘되는 온실에서 다음 용액을 분무하기 위해 전문 설계되었습니다.

- 물
- 농약
- 제초제
- 물에 용해된 천연 기름(예: 멀구슬 기름, 평지씨 기름).
- 물에 용해된 화학비료.

분사할 액체, 특히 물에 용해된 천연 기름은 물과 같은 농도를 가져야 합니다. 점도가 높은 액체는 분사할 수 없거나 더 작은 출력으로만 분사할 수 있습니다.

사용 국가의 현지 승인 기관에서 허가받은 액체 화학비료, 제초제 및 농약만 분사할 수 있습니다. 이 분무기 제조 당시에는 이러한 허가된 물질이나 물에 용해된 천연 기름으로 인해 분무기에 사용된 재료에 유해한 영향이 없는 것으로 알고 있었습니다. 화학비료, 농약 및 제초제는 분무 용액 제조업체가 지정한 농도로만 분사해야 합니다. 확실치 않은 경우 관련 제조업체에 문의하십시오.

압력 분무기는 음식물과 함께 사용하거나 최대 허용 작동 온도가 40 °C 이상인 액체를 분무하도록 설계된 것이 아닙니다. 마찬가지로 인화점이 55 °C 미만인 산성, 부식성 및 인화성 액체뿐만 아니라 합침제, 소독제, 페인트, 광택제, 그리스, 유약 및 합성 오일을 분무하는 것은 금지되어 있습니다.



중요함! 인화점이 55 °C 이상인 분사식 인화성 액체도 가연성이 높습니다.

압력 분무기를 아래 용도로 사용하지 마십시오.

- 화염 제초기.
- 액체 저장용.
- 위험성이 알려지지 않은 물질.

이 설비는 규정된 목적으로만 사용해야 합니다. 다른 용도로 사용되는 것은 오용으로 간주됩니다. 이로 인해 발생한 모든 종류의 손상이나 부상에 대해서는 제조업체가 아닌 사용자/조작자가 책임을 져야 합니다.

조립

⚠ 주의:
기기를 조립하기 전에 항상 기계가 꺼져 있고 배터리 카트리지가 제거되어 있는지 확인하십시오.

⚠ 주의:
기계를 작동 할 때 분사액이 새지 않도록 모든 부품이 단단히 조립되었는지 확인하십시오.

스프레이 봉의 조립

참고: 노즐 및 캡과 같은 항목은 탱크에 포함됩니다.

1. 핸들에서 캡을 제거해주세요.
2. O링이 제 자리에 끼어있는지 확인한 다음 스프레이 봉을 핸들에 끼 우고 단단히 조여주세요. 그림 1 참조.

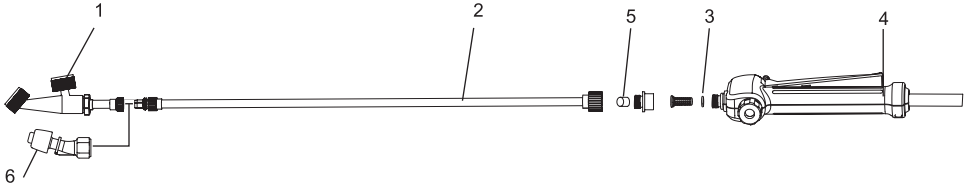

1	수직식 2-헤드 노즐	2	스프레이 봉	3	O링
4	핸들	5	캡	6	제조제 노즐

도1

어깨 끈

기계의 행거와 벨트 고정 후크에 어깨 끈을 부착합니다.

어깨에 벨트를 끼우고 벨트 길이를 조정하십시오. 그런 다음 벨트를 조이면 힘들지 않게 작업하실 수 있습니다.

벨트 길이를 조정하려면 벨트의 두 끝을 당겨 길이를 줄이거나 두 개의 벨트를 풀어주는 장치를 당겨 연장하시면 됩니다. 그림 2 참조.

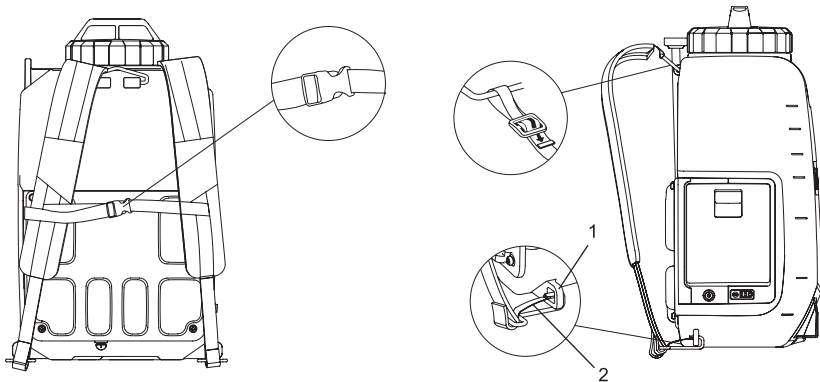

1	행거	2	고정용 후크
---	----	---	--------

도2

기능 설명

⚠ 주의:

기계의 기능을 조정하거나 확인하기 전에 기계가 꺼져 있고 배터리 카트리지가 제거되어 있는지 확인하십시오.

배터리 카트리지의 설치 또는 제거

⚠ 주의:

배터리 카트리지를 제거하기 전에 기계를 끄십시오.

- 배터리 카트리지를 설치하거나 제거하기 전에 기계를 끄십시오. 기계와 배터리 카트리지를 단단히 잡지 않으면 손에서 미끄러져 기계와 배터리 카트리지가 손상되고 부상을 입을 수 있습니다.
- 배터리 카트리지를 설치할 때 힘을 많이 주지 마십시오. 카트리지가 쉽게 들어가지 않으면 제대로 삽입되지 않은 것입니다.
- 빨간 표시가 보이지 않을 때까지 배터리 카트리지를 완전히 설치하십시오. 그러지 않으면 배터리 카트리지가 우발적으로 기기에서 떨어져나와 사용자나 주변에 있는 사람이 부상을 입을 수 있습니다.
- 배터리 커버를 열거나 닫을 때 손가락이 끼우지 않도록 주의하십시오.

배터리 카트리지를 설치하려면 잠금 레버를 아래로 당긴 다음 배터리 커버를 여십시오. 배터리 카트리지의 돌기를 하우징의 홈에 맞추고 그대로 밀어 넣으십시오. 찰칵하는 작은 소리가 들리고 제자리에 고정될 때까지 끝까지 삽입하십시오. 그림 3 참조.

배터리 카트리지를 제거하려면 버튼을 누른 상태에서 기계에서 빼내주십시오. 그림 4 참조.

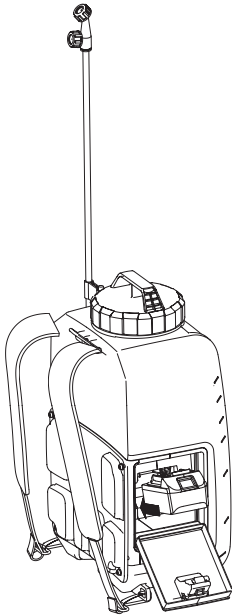

도 3

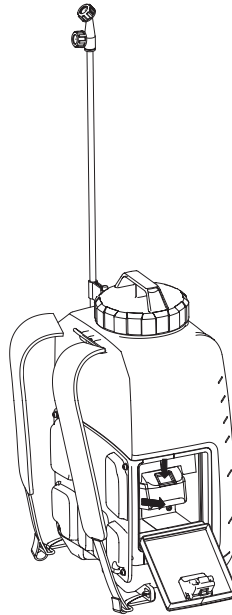

도 4

배터리 잔량 표시

기계의 확인 버튼을 누르면 배터리 잔량이 표시됩니다. 표시등이 몇 초간 점등됩니다. 그림 5 참조.

표시등		배터리 잔량
점등	꺼짐	
■ ■ ■		50 % ~ 100 %
■ ■ □		30 % ~ 50 %
■ □ □		0 % ~ 30 %

참고:

- 사용 조건 및 주변 온도에 따라 표시가 실제 배터리 잔량과 약간 다를 수 있습니다.

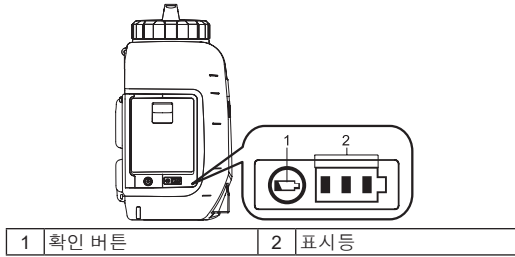

도 5

기계/배터리 보호 시스템

이 기계에는 보호 시스템이 장착되어 있습니다. 이 시스템은 모터 전원을 자동으로 차단함으로 기계 및 배터리 수명이 연장됩니다. 기계 또는 배터리가 다음 조건 중 하나에 해당되면 기계는 작동 중에 자동으로 멈춥니다.

- 과부하 보호 : 기계가 비정상적으로 높은 전류가 흐르는 방식으로 작동되면 기계는 아무런 표시 없이 자동으로 멈춥니다. 이러한 상황에서는 기계를 끄고 기계에 과부하를 발생시킨 기기를 꺼주십시오. 그런 다음 기계를 켜서 다시 시작하십시오.
- 과방전 보호 : 배터리 잔량이 낮아지면 기계가 자동으로 멈춥니다. 스위치를 눌러도 기계가 작동하지 않으면 기계에서 배터리 카트리지를 제거하고 충전해 주십시오.

배터리 잔량 표시

표시등이 있는 배터리 카트리지에만 해당

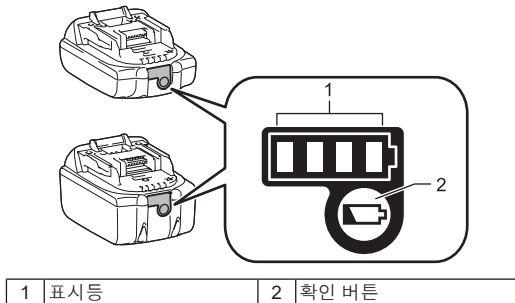

도 6

배터리 카트리지의 확인 버튼을 누르면 배터리 잔량이 표시됩니다. 표시등이 몇 초간 점등됩니다.

표시등			배터리 잔량
점등	꺼짐	점멸	
	■ ■ ■ ■		75 % ~ 100 %
	■ ■ ■ □		50 % ~ 75 %
	■ ■ □ □		25 % ~ 50 %
	■ □ □ □		0 % ~ 25 %
	▣ □ □ □		배터리를 충전하십시오.
	■ ■ □ □ ↑ ↓ □ □ ■ ■		배터리 고장일 수 있습니다.

참고: 사용 조건 및 주변 온도에 따라 표시가 실제 배터리 잔량과 약간 다를 수 있습니다.

참고: 배터리 보호 시스템이 작동하면 첫 번째(맨 왼쪽) 표시등이 깜박입니다.

혼합물



경고! 사용, 청소 및 보관에 대해서는 항상 제품 라벨에 인쇄된 화학 제조업체의 지침을 따르십시오. 이 설명서의 유지 관리 및 청소 부분에 있는 지침에 따라 매회 사용 후 철저히 청소해 주십시오. 화학 물질은 어린이의 손이 닿지 않는 곳에 보관해야 합니다. 그렇지 않으면 심한 부상을 입을 수 있습니다.



경고! 이 제품은 잡초 살충제, 곰팡이 방지약, 살충제 및 비료와 같은 소비자 등급 가정용 및 정원용 화학 물질을 살포하도록 설계되었습니다.



주의! 이전에 사용한 화학 물질이 탱크에 남아 있지 않은지 잘 확인하십시오. 그럴 경우 화학 반응이 일어나 유해 가스를 생성 할 수 있습니다.



공지! 탱크를 과도하게 채우지 마십시오. 그렇게 하면 기계가 손상 될 수 있습니다.



공지! 분사 액체는 물처럼 묽어야 합니다. 걸쭉한 액체는 제대로 분사되지 않습니다.

1. 탱크에 약액을 넣기 전에 배터리를 제거하십시오.
2. 탱크 마개를 풀어주세요. 그림 7 참조.
3. 권장한 용액을 측정하세요. 이 캡은 최대 200ml (8 oz)의 액체를 측정할 수 있습니다. 그림 8 참조.
4. 탱크의 주입구를 통해 계량컵으로 탱크에 액체를 조심스럽게 부어 넣습니다. 약액을 별도의 용기에서 물에 완전히 녹인 다음 탱크에 부어 넣을 수도 있습니다.
 탱크 충전 스트레이너가 제자리에 있는지 확인하셔야 됩니다. 그림 9 참조.
5. 탱크 마개를 조여주세요. 그림 10 참조.
6. 측정 컵은 깨끗한 물로 헹궈주세요.

* 용기는 포함되어 있지 않습니다.

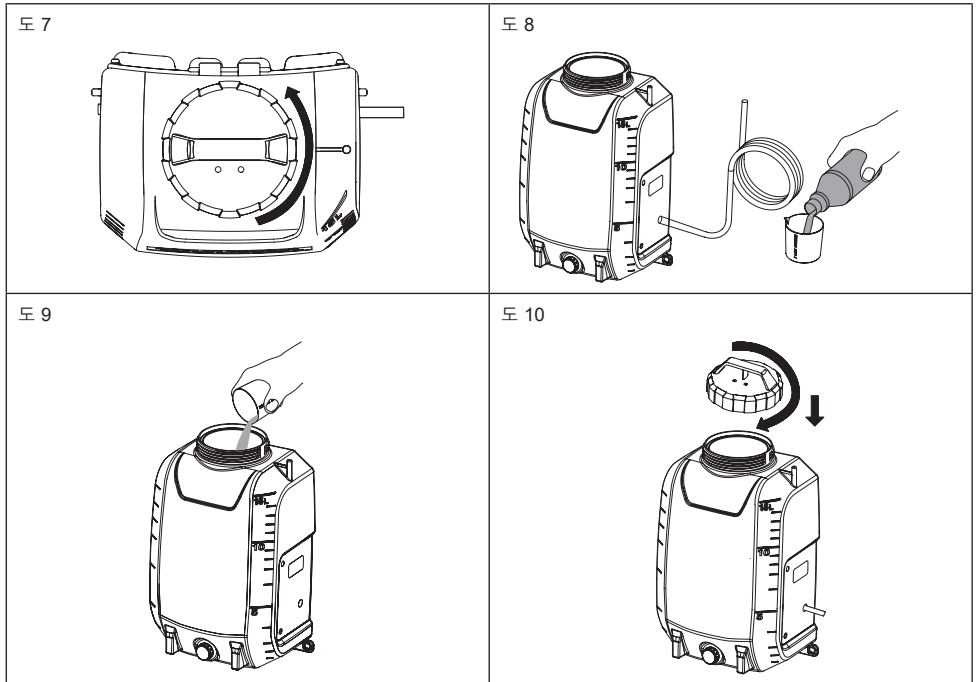

사용



경고!

화재 또는 폭발 위험. 분무 구역은 환기가 잘되어야 하며 스파크나 화염으로부터 떨어져 있어야 합니다.



경고!

작업하는 동안 액체 배출구 너트는 단단히 조여있어야 합니다.



경고!

작동하기 전에 어깨 끈이 흔들리거나 분리되지 않았는지 확인하십시오.

주의:

기계가 작동될 때 어깨 끈은 단단히 몸에 걸쳐져야 합니다.

기계의 온/오프를 돌려주세요.

1. 기계를 작동하기 전에 보안경 및 기타 안전 장치를 착용하십시오.
2. 온/오프 스위치를 눌러 기계를 작동합니다.
3. 분무를 시작하려면 레버를 누르면 됩니다. 그림 11 참조.
4. 분무를 중지하려면 레버를 놓습니다.
5. 온/오프 스위치를 눌러 기계를 꺼주세요.

잠금기능

잠금 기능은 연속 스프레이 또는 넓은 면적에 분사할 때 편리합니다.

1. 잠그려면 레버를 아래로 누르고 잠금 버튼을 뒤로 당긴 다음 레버를 놓습니다. 그림 12 참조.
2. 잠금을 해제하려면 레버를 누르고 잠금 버튼을 앞으로 밀니다.

주의: 배터리 팩을 기계에 삽입하기 전에 레버가 잠금 위치에 있지 않은지 확인하십시오.

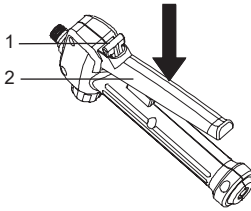

1 잠금 버튼	2 레버
---------	------

도 11

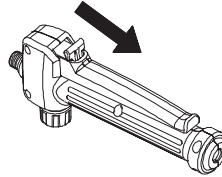

도 12

노즐을 부착해주세요

충전 분무기와 함께 노즐 두 개가 제공됩니다. 스프레이 봉 끝에 노즐을 끼워주세요. 오리지널 교체용 노즐만 사용하셔야 합니다.

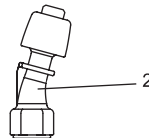
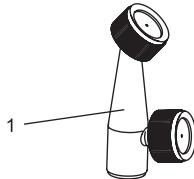

1 수직식 2-헤드 노즐	2 제초제 노즐
---------------	----------

도 13

분사



경고! 사용 중에는 절대로 바닥에 놓지 마십시오. 기계와 배터리가 항상 젖지 않도록 주의하여야 합니다. 장치 근처 또는 장치에 직접 분사하지 마십시오.

1. 분사해야 할 식물이나 물체에 분무기 노즐을 맞추어 분사하십시오.
2. 분사 봉의 스프레이 끝이 자신이나 다른 사람을 향하지 않도록 하십시오.
3. 분사액이 될 수 있으므로 분사액이 몸에 튀는 것을 방지하기 위해 분사하는 물체에서 충분한 거리를 두어야 합니다.
4. 사람이나 동물을 향해 분사하지 마십시오. 항상 순풍방향으로 분사해 주십시오.
5. 바람이 많이 부는 날에는 분무 작업을 하지 마십시오. 뿌리지 말아야 할 식물이나 물체에 우연히 분사 될 수 있습니다.
6. 용량 적용 비율을 유의하시고 탱크 내 용량을 수시로 확인하십시오.

유지관리 및 청소

⚠ 주의:

기계를 점검하거나 정비하기 전에 기계가 꺼져 있고 배터리 카트리지가 제거되어 있는지 확인하십시오.

제품의 안전성과 신뢰성을 유지하기 위해 수리, 기타 유지관리 또는 조정 작업은 Makita 공인 서비스 센터 또는 공장 서비스 센터에서 Makita 교체 부품을 사용하여 수행되어야 합니다.

유지관리



경고! 심한 부상을 방지하려면 청소 또는 유지 관리 시 항상 기계에서 배터리 팩을 제거하십시오.



경고! ANSI Z87.1을 준수한 것으로 표시된 측면 보호대 또는 보안경을 항상 착용하십시오. 그렇지 않을 경우 액체가 눈에 들어가 심한 부상을 입을 수 있습니다.



경고! 수리 할 때는 동일한 교체 부품만 사용하십시오. 다른 부품을 사용하면 위험이 발생하거나 제품이 손상될 수 있습니다.



경고! 브레이크 액, 가솔린, 침투유 등이 플라스틱 부품에 닿지 않도록 주의하십시오. 이런 화학 물질들은 플라스틱을 손상시키거나 약화시키거나 파괴하여 심한 부상을 초래할 수 있습니다.



공지: 주기적으로 전체 제품을 점검하여 나사, 너트, 볼트, 캡 등과 갈 부품이 손상, 누락 또는 헐렁해져 있는지 검사하십시오. 모든 고정 부품과 캡을 단단히 조이고 누락되거나 손상된 부품을 전부 교체 할 때까지 이 제품을 사용하지 마십시오. 도움이 필요하면 고객 서비스 또는 자격을 갖춘 서비스 센터에 문의하십시오.



공지: 휘발유, 벤젠, 희석제, 알코올 등을 절대 사용하지 마십시오. 변색, 변형 또는 균열이 발생할 수 있습니다.

일반 유지 관리: 플라스틱 부품을 청소할 때 용매를 사용하지 마십시오. 대부분의 플라스틱은 다양한 유형의 상업용 용매로 인해 쉽게 손상되고 용매 사용으로 인해 손상될 수 있습니다. 깨끗한 천을 사용하여 때, 먼지, 오일, 기름 등을 닦아 주십시오. 별도 규정하지 않는 한 자격을 갖춘 기술자가 2년마다 장비를 점검하도록 하는 것이 좋습니다.

장치 청소



경고! 화학 물질을 항상 적절하게 보관하고 폐기하십시오. 오염된 행금물은 현지 법령과 법률에 따라 처리해야 합니다.

탱크의 배수

분사 후 탱크에 액체가 남아 있으면 청소하기 전에 탱크를 비워주어야 합니다.

- 배터리 팩을 제거하십시오.
- 액체를 채우던 부분을 통해 내용물을 배출해 주세요 및 액체 배출구.

참고: 캡 내부의 O링이 제자리에 들어 있는지 확인하십시오.

참고: 원래 용기에 액체를 다시 넣어 주세요. 약액을 탱크에 보관하지 마십시오.

탱크의 청소

- 깨끗한 물로 탱크의 1/3 정도를 채우십시오. 순한 가정용 세제를 소량 첨가해도 됩니다.

참고: 가연성 화학 물질이나 연마성 세제를 사용하여 탱크를 청소하지 마십시오.

- 깨끗하고 마른 천으로 탱크 외부를 닦으십시오.
- 배터리 팩을 다시 설치하십시오. 탱크가 비워 질 때까지 액체를 분사하십시오. 스프레이 용액에 의해 손상되지 않는 쪽으로 스프레이를 향하게 하십시오.
- 깨끗한 물로 다시 채우고 상기 절차를 반복하여 주십시오. 탱크를 두 번 이상 헹구고 위의 지침에 따라 다시 배수해야 할 수도 있습니다.
- 부품을 재설치하고 장치를 보관하기 전에 모든 부품을 완전히 건조시켜야 합니다.

노즐의 청소

노즐이 막히면 아래 절차를 통해 청소하십시오.

- 배터리 팩을 제거하십시오.
- 스프레이 병에서 노즐을 풀어 제거해 주세요.
- 막힌 구멍에 작은 와이어를 넣어 이물질을 제거해줍니다. 그런 다음 깨끗한 물로 씻어냅니다. 그림 14 참조.

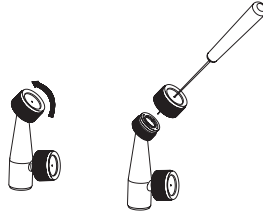

도 14

펌프의 청소

분무기가 탱크에서 유체를 끌어올릴 수 없거나 최초 사용 시 또는 장기 보관 후 액체를 분사 할 수 없는 경우, 아래 절차대로 펌프를 청소하십시오.

1. 기계를 끄고 배터리를 제거하십시오.
2. 핸들에서 스프레이 병을 제거해 주세요.
3. 남은 액체를 배출하거나 남은 액체를 다른 용기에 저장하여 탱크가 비어 있도록 하십시오.
4. 빨간 캡을 풀어 주입구 구멍을 연 다음 구멍을 수도꼭지에 연결하십시오. O링이 빨간색 캡 안에 있는지 확인해 주세요. 그림 15 참조.
5. 수도꼭지를 천천히 열고 레버를 동시에 눌러 펌프에 붙어있는 이물질을 물로 씻어 냅니다. 그림 16 참조.
6. 수도꼭지를 분리하고 빨간 캡을 다시 조입니다. 캡 내부의 O링이 제자리에 들어 있는지 확인하십시오.

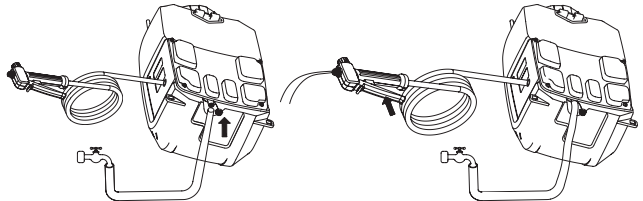
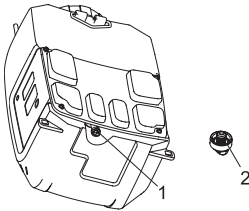

1 빨간 캡	2 O링
--------	------

도 15

도 16

옵션 부속품

주의:

이러한 액세서리 또는 부속물은 이 설명서에 지정된 Makita 제품에 사용하는 것이 좋습니다. 다른 부속품 또는 부속물을 사용할 경우 부상의 위험이 있습니다. 부속품 또는 부속물을 명시된 용도로만 사용하십시오.

부속품에 대한 자세한 지원이 필요하면 로컬 Makita 서비스 센터에 문의하십시오.

- Makita 경품 배터리 및 충전기.

참고:

- 목록의 있는 일부 품목은 표준 액세서리로 제품 패키지에 포함될 수 있습니다. 이것은 나라마다 다를 수 있습니다.

Bahasa Indonesia (Petunjuk asli)

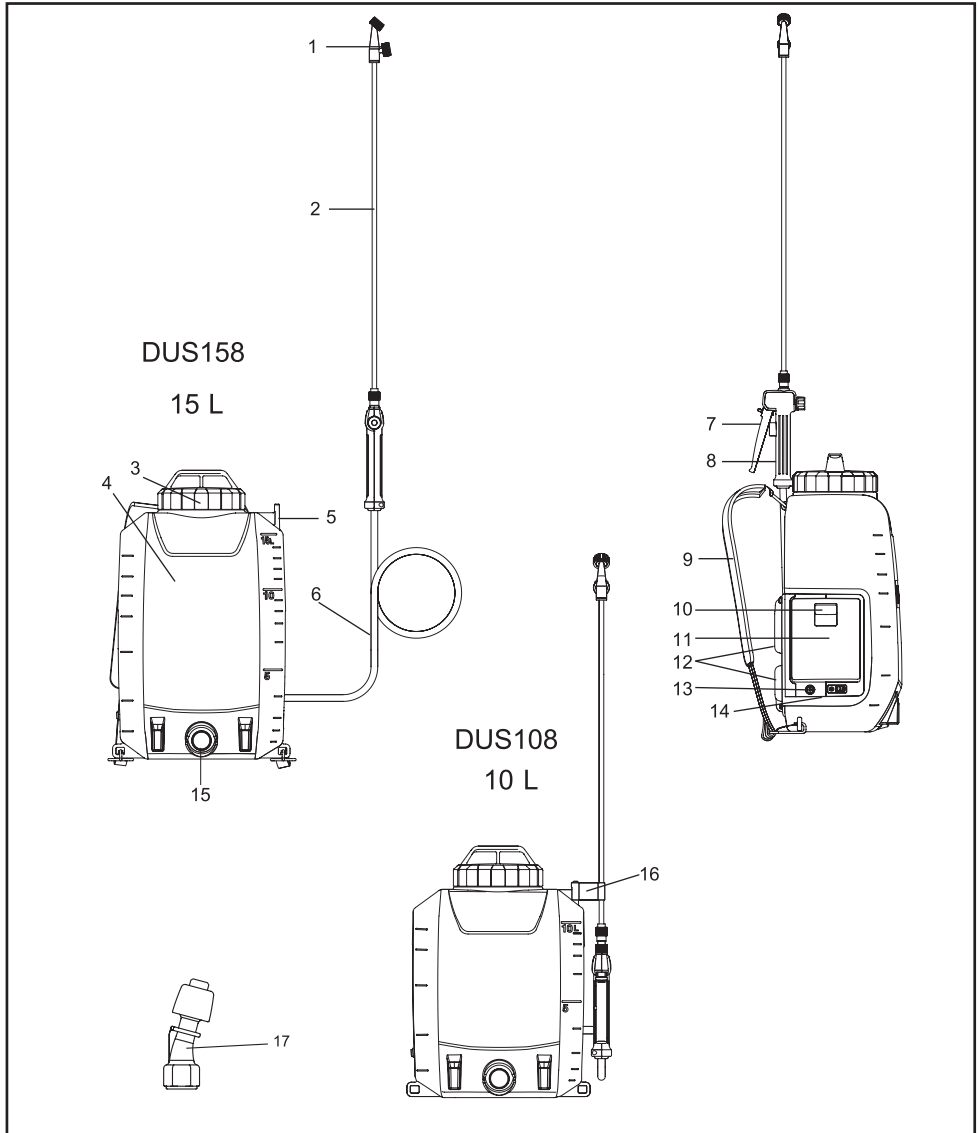

1	Nozel 2-kepala jenis vertikal	2	Tongkat penyemprot	3	Tutup tangki	4	Tangki (10 L/15 L)
5	Tempat tongkat penyemprot	6	Selang semprot	7	Tuas	8	Pegangan
9	Tali pembawa	10	Tuas pengunci	11	Penutup baterai	12	Bantal punggung
13	Sakelar nyala/mati	14	Lampu indikator	15	Outlet cairan	16	Pengait (untuk memasang tongkat penyemprot)
17	Nozel pembunuh gulma	-	-	-	-	-	-

SPESIFIKASI

Model	DUS108	DUS158
Tegangan nominal	D.C. 18 V	
Kapasitas tangki	10 L	15 L
Panjang selang	1,7 m	
Panjang tongkat penyemprot	60 cm	
Tekanan operasi maksimum	0,5 MPa	
Tekanan kerja dengan nozel 2-kepala jenis vertikal	Kira-kira 0,34 MPa	
Laju aliran dengan nozel 2-kepala jenis vertikal	Kira-kira 0,90 L/menit	
Tekanan operasi dengan nozel pembunuh gulma	Kira-kira 0,12 MPa	
Laju aliran dengan nozel pembunuh gulma	Kira-kira 1,70 L/menit	
Sekrup pemasangan nozel	G 1/4"	
Volume teknis dari residu total	≤ 200 ml	
Dimensi (P × L × T)	317 × 237 × 437 mm	317 × 237 × 517 mm
Berat saat kosong	5,6 - 5,9 kg	5,9 - 6,2 kg
Berat saat penuh	15,6 - 15,9 kg	20,9 - 21,2 kg

- Karena program riset dan pengembangan kami yang berkelanjutan, spesifikasi di sini dapat berubah tanpa pemberitahuan.
- Spesifikasi mungkin berbeda-beda di setiap negara.
- Berat dapat berbeda tergantung pada komponen pelengkap, termasuk kartrij baterai. Kombinasi paling ringan dan paling berat, sesuai dengan Prosedur EPTA 01/2014, ditampilkan dalam tabel.

Kartrij baterai dan pengisi daya yang sesuai

Kartrij baterai	BL1820B / BL1830B / BL1840B / BL1850B / BL1860B
Pengisi daya	DC18RC / DC18RD / DC18RE / DC18SD / DC18SE / DC18SF / DC18SH











- Beberapa cartridge baterai yang tercantum di atas mungkin tidak tersedia, tergantung pada wilayah domisili Anda.

⚠️ PERINGATAN: Hanya gunakan cartridge baterai yang tercantum di atas. Penggunaan kartrij baterai serta pengisi daya lainnya dapat menyebabkan cedera dan/atau kebakaran.

⚠️ PERINGATAN: Jangan gunakan catu daya berkabel seperti adaptor baterai atau unit daya portable dengan mesin ini. Kabel catu daya semacam itu akan menghambat pengoperasian dan mengakibatkan cedera pribadi.

Simbol

Berikut adalah simbol-simbol yang digunakan untuk peralatan ini. Pastikan bahwa Anda memahami artinya sebelum menggunakan.

	Kenakan pelindung telinga.		Peringatan	 <p>Hanya untuk negara UE UE Karena adanya komponen berbahaya di dalam peralatan, limbah peralatan listrik dan elektronik, akumulator, dan baterai dapat berdampak negatif pada lingkungan dan kesehatan manusia. Jangan membuang peralatan listrik dan elektronik atau baterai dengan sampah rumah tangga! Sesuai dengan Arahan Eropa mengenai limbah peralatan listrik dan elektronik, dan akumulator, baterai, dan limbah akumulator dan baterai, serta adaptasinya dengan undang-undang negara, limbah peralatan listrik, baterai, dan akumulator harus disimpan secara terpisah dan dikirimkan ke titik pengumpulan yang terpisah untuk limbah kota, yang beroperasi sesuai dengan regulasi perlindungan lingkungan. Ini diindikasikan dengan simbol tempat sampah berada yang disilang yang ada pada peralatan.</p>
	Kenakan masker pernapasan.		Kenakan pelindung mata.	
	Kenakan alas kaki pengaman.		Kenakan sarung tangan pelindung.	
	Jangan gunakan saat hujan atau jangan tinggalkan penyemprot di luar ruangan saat hujan.			
	Baca pedoman petunjuk.			
	Jauhkan pengamat saat melakukan penyemprotan.			

Penggunaan yang dimaksudkan

Mesin ini adalah untuk menyemprot.

PERINGATAN

Peralatan ini dapat digunakan oleh anak-anak berumur 8 tahun ke atas dan orang-orang dengan keterbatasan kemampuan fisik, sensori atau mental, atau yang kekurangan pengalaman dan pengetahuan jika mereka telah diberikan pengawasan atau panduan tentang penggunaan alat dengan cara yang aman dan memahami bahaya-bahaya yang ada. Anak-anak tidak boleh bermain dengan peralatan ini. Pembersihan dan perawatan pengguna tidak boleh dilakukan oleh anak-anak tanpa pengawasan.

Peringatan keamanan untuk alat listrik umum

⚠️ PERINGATAN: Baca semua peringatan keselamatan, instruksi, ilustrasi dan spesifikasi yang diberikan bersama dengan alat listrik ini. Kelalaian untuk mematuhi semua peringatan dan instruksi yang ada di bawah ini dapat menyebabkan sengatan listrik, kebakaran, dan/atau cedera serius.

Simpanlah semua peringatan dan petunjuk untuk acuan di kemudian hari.

Istilah "alat listrik" dalam semua peringatan mengacu pada alat listrik yang dijalankan dengan sumber listrik jaringan (berkabel) atau baterai (tanpa kabel).

Keamanan area kerja

1. **Jaga area kerja agar tetap bersih dan memiliki penerangan yang baik.** Tempat kerja yang berantakan dan gelap bisa mengakibatkan kecelakaan.
2. **Jangan gunakan mesin listrik dalam lingkungan yang mudah meledak, misalnya jika ada cairan, gas, atau debu yang mudah menyala.** Alat listrik menghasilkan bunga api yang dapat menyulut debu atau gas.
3. **Jauhkan anak-anak dan orang lain yang ada di sekitar saat menggunakan alat listrik.** Bila perhatian terpecah, Anda dapat kehilangan kendali.

Keamanan kelistrikan

1. **Steker mesin listrik harus cocok dengan stopkontak. Jangan sekali-kali mengubah steker dengan cara apa pun. Jangan menggunakan steker adaptor dengan mesin listrik terbumi (dibumikan).** Steker yang tidak diubah dan stopkontak yang cocok akan mengurangi risiko sengatan listrik.
2. **Hindari sentuhan tubuh dengan permukaan terbumi atau yang dibumikan seperti pipa, radiator, kompor, dan kulkas.** Risiko sengatan listrik bertambah jika tubuh Anda terbumikan atau dibumikan.
3. **Jangan membiarkan mesin listrik keujanan atau kebasahan.** Air yang masuk ke dalam mesin listrik akan meningkatkan risiko sengatan listrik.
4. **Jangan menyalahgunakan kabel. Jangan sekali-kali menggunakan kabel untuk membawa, menarik, atau mencabut mesin listrik dari stopkontak. Jauhkan kabel dari panas, minyak, tepian tajam, atau bagian yang bergerak.** Kabel yang rusak atau kusut memperbesar risiko sengatan listrik.
5. **Bila menggunakan mesin listrik di luar ruangan, gunakan kabel ekstensi yang sesuai untuk penggunaan di luar ruangan.** Penggunaan kabel yang sesuai untuk penggunaan luar ruangan mengurangi risiko sengatan listrik.
6. **Jika mengoperasikan mesin listrik di lokasi lembap tidak terhindarkan, gunakan pasokan daya yang dilindungi peranti imbasan arus (residual current device - RCD).** Penggunaan RCD mengurangi risiko sengatan listrik.
7. **Alat listrik dapat menghasilkan medan elektromagnetik (EMF) yang tidak berbahaya bagi pengguna.** Namun, pengguna pacu jantung dan perangkat medis serupa lainnya harus menghubungi produsen perangkat mereka dan/atau dokter untuk mendapatkan saran sebelum mengoperasikan alat listrik ini.

Keselamatan pribadi

1. **Jaga kewaspadaan, perhatikan pekerjaan Anda dan gunakan akal sehat bila menggunakan mesin listrik. Jangan menggunakan mesin listrik saat Anda lelah atau di bawah pengaruh obat bius, alkohol, atau obat.** Sekejap saja lalai saat menggunakan mesin listrik dapat menyebabkan cedera badan serius.
2. **Gunakan alat pelindung diri. Selalu gunakan pelindung mata.** Alat pelindung diri seperti masker debu, sepatu keselamatan anti-selip, helm keras pelindung diri, atau pelindung pendengaran yang digunakan untuk kondisi yang sesuai akan mengurangi risiko cedera pada diri sendiri.
3. **Hindari menyalakan lampu secara tidak sengaja. Pastikan sakelar berada dalam posisi mati sebelum dihubungkan ke sumber daya listrik dan/atau baterai, dan sebelum mengangkat atau membawa alat.** Membawa alat listrik sambil meletakkan jari pada sakelar atau menghubungkan alat listrik dengan sakelar yang sudah dalam posisi menyala ke stop kontak bisa mengakibatkan kecelakaan.
4. **Lepaskan kunci-kunci penyetel sebelum menghidupkan mesin listrik.** Kunci-kunci yang masih terpasang pada bagian mesin listrik yang berputar dapat menyebabkan cedera.
5. **Jangan meraih terlalu jauh. Jagalah pijakan dan keseimbangan sepanjang waktu.** Hal ini memungkinkan kendali yang lebih baik atas mesin listrik dalam situasi yang tidak diharapkan.

- Kenakan pakaian yang memadai. Jangan memakai pakaian yang longgar atau perhiasan. Jauhkan rambut dan pakaian Anda dari komponen alat yang bergerak. Pakaian yang longgar, perhiasan, atau rambut yang panjang dapat tersangkut pada komponen yang bergerak.
- Jika tersedia fasilitas untuk menghisap dan mengumpulkan debu, pastikan fasilitas tersebut terhubung listrik dan digunakan dengan baik. Penggunaan fasilitas pengumpul debu dan mengurangi bahaya yang terkait dengan debu.
- Jangan biarkan kebiasaan Anda yang sering menggunakan alat ini membuat Anda menjadi ceroboh dan melupakan prinsip-prinsip keselamatan dalam penggunaan alat. Tindakan yang ceroboh dapat mengakibatkan cedera parah dalam waktu singkat.
- Selalu kenakan kacamata pelindung untuk melindungi mata Anda dari cedera saat menggunakan alat listrik. Kacamata pelindung harus memenuhi standar ANSI Z87.1 di Amerika Serikat, EN 166 di Eropa, atau AS/NZS 1336 di Australia/Selandia Baru. Di Australia/Selandia Baru, secara hukum Anda juga diwajibkan untuk mengenakan pelindung wajah untuk melindungi wajah Anda.
- Merawat alat listrik dan aksesorinya. Periksa apakah ada komponen bergerak atau pengikatnya yang tidak pada tempatnya, komponen yang pecah, dan kondisi-kondisi lain yang dapat memengaruhi pengoperasian alat listrik. Jika rusak, perbaiki dahulu mesin listrik sebelum digunakan. Banyak kecelakaan disebabkan oleh alat listrik yang tidak dirawat dengan baik.
- Jaga agar mesin pemotong tetap tajam dan bersih. Mesin pemotong yang terawat baik dengan mata pemotong yang tajam tidak akan mudah menempel dan lebih mudah dikendalikan.
- Gunakan alat listrik, aksesoris, mata mesin, dan lain-lain sesuai dengan instruksi ini, dan dengan memperhatikan kondisi kerja dan jenis pekerjaan yang dilakukan. Penggunaan alat listrik untuk penggunaan di luar peruntukannya yang seharusnya dapat menyebabkan situasi yang berbahaya.
- Jaga agar permukaan pegangan dan genggaman tetap kering, bersih, dan bebas dari minyak dan lemak. Permukaan pegangan dan genggaman yang licin akan membuat Anda tidak bisa memegang dan mengendalikan alat dengan aman di dalam situasi yang tak terduga.
- Saat menggunakan alat, jangan kenakan sarung tangan kerja dari bahan kain yang mungkin bisa terbelit. Sarung tangan kerja dari bahan kain yang terbelit bisa mengakibatkan cedera pada diri Anda.

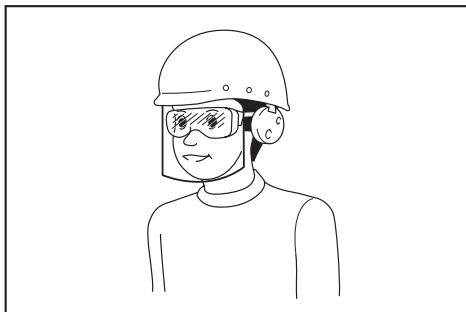

Pemberi kerja bertanggung jawab untuk memastikan bahwa operator alat dan orang lain yang ada di area kerja langsung mengenakan alat pelindung diri dengan tepat.

Penggunaan dan pemeliharaan mesin listrik

- Jangan memaksa mesin listrik. Gunakan alat listrik yang tepat untuk keperluan Anda. Alat listrik yang tepat akan menuntaskan pekerjaan dengan lebih baik dan lebih aman pada kecepatan yang sesuai dengan rancangannya.
- Jangan gunakan mesin listrik jika sakelar tidak dapat menyala dan mematikannya. Mesin listrik yang tidak dapat dikendalikan dengan sakelarnya adalah berbahaya dan harus diperbaiki.
- Putuskan sambungan steker dari sumber daya listrik dan/atau lepaskan baterai, jika dapat dilepas, dari alat listrik sebelum melakukan penyesuaian apapun, mengganti aksesoris, atau menyimpan alat listrik. Langkah keselamatan preventif tersebut mengurangi risiko hidupnya mesin secara tak sengaja.
- Simpan alat listrik yang tidak digunakan jauh dari jangkauan anak-anak dan jangan biarkan orang yang tidak biasa menggunakan alat listrik tersebut atau tidak memahami petunjuk ini untuk mengoperasikan alat listrik. Mesin listrik sangat berbahaya di tangan pengguna yang tak terlatih.
- Dalam kondisi yang tidak semestinya, cairan bisa keluar dari baterai; hindari kontak. Jika terjadi sentuhan yang tidak disengaja, bilas dengan air. Jika air mengenai mata, carilah bantuan medis juga. Cairan yang keluar dari baterai dapat menyebabkan iritasi atau luka bakar.
- Jangan gunakan baterai atau alat yang rusak atau yang telah dimodifikasi. Baterai yang rusak atau dimodifikasi dapat memunculkan reaksi yang tak terduga sehingga menyebabkan kebakaran, ledakan, atau risiko cedera.
- Jangan biarkan baterai atau alat terkena api atau terpapar pada suhu tinggi yang berlebihan. Paparan terhadap api atau suhu di atas 130 °C dapat menyebabkan ledakan.
- Ikuti semua petunjuk pengisian daya dan jangan isi daya baterai atau alat di luar rentang suhu yang ditentukan dalam petunjuk. Mengisi daya secara tidak tepat atau pada suhu di luar rentang yang ditentukan dapat merusak baterai dan meningkatkan risiko kebakaran.

Servis

1. **Biarkan tenaga ahli yang terqualifikasi menyervis alat listrik Anda dengan menggunakan suku cadang yang sama.** Hal ini akan menjamin terjaganya keamanan mesin listrik.
2. **Jangan pernah menyervis baterai yang rusak.** Servis baterai hanya boleh dilakukan oleh produsen atau pemberi layanan servis resmi.
3. **Ikuti petunjuk untuk pelumasan dan mengganti aksesoris.**

Peringatan Keselamatan Penyemprot Taman Tanpa Kabel

⚠️PERINGATAN: Risiko kebakaran atau ledakan. Jangan menyemprotkan cairan yang bisa terbakar seperti bensin. Cari simbol ini pada wadah.

⚠️PERINGATAN: Beberapa semprotan yang dibuat dari produk yang digunakan dengan penyemprot mengandung bahan kimia yang diketahui bisa mengakibatkan kanker, cacat lahir, atau kerusakan reproduksi lainnya.

Beberapa contoh dari bahan-bahan kimia ini adalah:

- senyawa dalam pupuk.
- senyawa dalam insektisida, herbisida, dan pestisida;
- arsen dan kromium dari kayu yang diolah secara kimiawi. Ikuti petunjuk yang ada di wadah dari produk-produk ini. Untuk mengurangi eksposur Anda terhadap bahan-bahan kimia ini, kenakan alat pelindung diri yang tepat seperti masker mulut yang didesain secara khusus untuk menyaring semprotan, sarung tangan, dan alat pelindung diri yang lain.

- **Sebelum menggunakan pestisida atau bahan semprot apapun lainnya dalam penyemprot ini, baca label pada wadah aslinya secara seksama dan ikuti petunjuknya.** Beberapa bahan semprot berbahaya dan tidak boleh digunakan pada penyemprot ini karena bahan tersebut dapat merusak penyemprot dan mengakibatkan cedera tubuh yang serius atau kerusakan properti.
- **Bahaya sengatan listrik.** Jangan pernah menyemprot ke arah stop kontak listrik.
- **Jangan gunakan bahan kimia tingkat komersial atau bahan kimia untuk tujuan komersial atau industri.** Hanya gunakan bahan kimia tingkat konsumen berbasis air yang diperuntukkan untuk taman dan halaman rumput.
- **Jangan tuangkan cairan panas atau mendidih ke dalam tangki.** Ini dalam melemahkan atau merusak selang atau tangki.
- **Area penyemprotan harus memiliki ventilasi yang baik.**
- **Hindari untuk melakukan penyemprotan di hari yang berangin.** Semprotan dapat secara tidak sengaja tertiuip ke tanaman atau obyek yang tidak seharusnya disemprot.
- **Simpan penyemprot di dalam ruangan yang aman dan memiliki ventilasi yang baik dengan keadaan tangki kosong.**
- **Jangan menggunakan cairan kaustik (alkali) yang bisa memanaskan sendiri dan cairan korosif (asam) dalam penyemprot ini.**

Cairan-cairan ini dapat menimbulkan korosi pada bagian logam atau melemahkan tangki dan selang.

- **Kenakan pelindung penerapasan dan pakaian pelindung yang sesuai.** Jauhkan pengamat saat melakukan penyemprotan.
- **Ketahui kandungan dari bahan kimia yang disemprotkan. Baca Lembar Data Keselamatan Bahan (MSDS) dan semua label wadah yang disertakan dengan bahan kimia tersebut.** Ikuti petunjuk keselamatan yang diberikan oleh pabrik bahan kimia.
- **Jangan tinggalkan residu atau sisa bahan semprot di dalam tangki setelah menggunakan penyemprot.** Bersihkan setiap selesai menggunakan.
- **Jangan merokok saat sedang menggunakan penyemprot, atau menyemprot ke tempat di mana terdapat perincan atau api.**
- **Risiko injeksi.** Jangan menyemprot langsung ke arah kulit.
- **Untuk mengurangi risiko sengatan listrik, jangan masukkan penyemprot ke dalam air atau cairan lainnya.** Jangan letakkan atau simpan penyemprot di tempat di mana dia bisa jatuh atau tertarik masuk ke dalam bak atau bak cuci.
- **Rawat produk dengan baik.** Periksa bagian dalam dan luar penyemprot dengan seksama dan periksa semua komponennya sebelum digunakan. Periksa apakah terdapat retakan dan kerusakan pada selang, kebocoran, sumbatan pada nozel, dan bagian yang hilang atau rusak. Jika rusak, perbaiki dahulu alat listrik sebelum digunakan. Banyak kecelakaan yang terjadi akibat produk yang tidak dirawat dengan baik.
- **Lepas baterai dari unit sebelum mengeringkan, membersihkan, atau menyimpan penyemprot.** Tindakan keamanan preventif tersebut dapat mengurangi risiko unit menyala secara tidak disengaja.
- **Selalu kenakan pelindung mata dengan pelindung samping atau kacamata yang memenuhi standar ANSI Z87.1.** Apabila Anda tidak melakukannya, cairan bisa masuk ke dalam mata Anda dan mengakibatkan cedera yang serius.
- **Lindungi paru-paru Anda.** Kenakan masker mulut atau masker debu saat menggunakan penyemprot. Mengikuti peraturan ini akan mengurangi risiko cedera pribadi yang serius.
- **Alat berbaterai tidak perlu dihubungkan ke stop kontak listrik; karena itu, alat selalu berada dalam kondisi siap beroperasi.** Berhati-hatilah atas kemungkinan bahaya yang ada saat tidak menggunakan alat berbaterai atau saat mengganti aksesoris. Lepas baterai saat alat tidak digunakan. Mengikuti peraturan ini akan mengurangi risiko terjadinya sengatan listrik, kebakaran, atau cedera pribadi yang serius.
- **Jangan letakkan alat berbaterai atau baterainya di dekat api atau panas.** Ini akan mengurangi risiko terjadinya ledakan dan kemungkinan cedera.
- **Jangan menghancurkan, menjatuhkan atau merusak baterai.** Jangan gunakan baterai atau pengisi daya yang telah jatuh atau terkena hantaman keras. Baterai yang rusak bisa meledak. Segera buang baterai yang jatuh atau rusak dengan benar.

- **Baterai bisa meledak apabila diletakkan di dekat sumber api, seperti api penyulut.** Untuk mengurangi risiko terjadinya cedera pribadi yang serius, jangan pernah menggunakan produk tanpa kabel apapun di dekat nyala api. Baterai yang meledak dapat melemparkan serpihan dan bahan kimia. Apabila Anda terkena ledakan, segera bilas dengan air.
- **Jangan mengisi daya alat berbaterai di lokasi yang lembab atau basah.** Mengikuti peraturan ini akan mengurangi risiko sengatan listrik.
- **Untuk efektivitas terbaik, pengisian daya pada alat berbaterai Anda harus dilakukan di lokasi di mana suhunya lebih dari 10 °C (50 °F) tapi kurang dari 40 °C (104 °F).** Untuk mengurangi risiko cedera pribadi, jangan simpan alat di luar ruangan atau di dalam kendaraan.
- **Dalam kondisi penggunaan atau suhu yang ekstrim, kebocoran baterai dapat terjadi. Apabila kulit Anda terkena cairan dari baterai, segera cuci dengan sabun dan air. Apabila cairan masuk ke dalam mata Anda, segera basuh dengan air bersih setidaknya selama 10 menit, lalu segera cari pertolongan medis.** Mengikuti peraturan ini akan mengurangi risiko cedera pribadi yang serius.
- **Jangan gunakan alat yang dioperasikan dengan baterai di bawah hujan.**
- **Berhati-hatilah dalam menangani baterai agar tidak mengalami korsleting dengan bahan konduktor seperti cincin, gelang, dan kunci.** Baterai atau konduktor dapat menjadi terlalu panas dan menyebabkan luka bakar.
- **Jangan paparkan baterai ke dalam api.** Sel baterai dapat meledak. Periksa peraturan setempat untuk petunjuk pembuangan khusus yang mungkin.
- **Jangan membuka atau merusak baterai.** Elektrolit yang dilepaskan bersifat korosif dan dapat menyebabkan kerusakan pada mata dan kulit. Zat ini mungkin beracun jika tertelan.
- **Hindari Lingkungan yang Berbahaya –** Jangan gunakan alat di tempat yang lembab atau basah.
- **Gunakan Alat dengan Tepat –** Jangan gunakan alat untuk pekerjaan apapun selain peruntukan penggunaannya yang seharusnya.
- **Jangan Menggunakan Alat dengan Paksa –** Alat akan bisa bekerja lebih baik dan dengan risiko cedera yang lebih kecil apabila digunakan sesuai dengan kapasitas rancangannya.
- **Simpan Alat di Dalam Ruangan –** Saat tidak digunakan, alat harus disimpan di dalam ruangan, di tempat yang kering, di posisi yang tinggi atau sulit dijangkau oleh anak-anak.
- **Rawat Alat dengan Baik –** Pastikan alat tetap bersih agar bisa berfungsi dengan baik dan mengurangi risiko terjadinya cedera. Ikuti petunjuk untuk mengganti aksesori. Periksa kabel alat, jika kabel rusak, perbaiki di fasilitas layanan resmi. Jaga pegangan tetap kering, bersih, dan bebas dari minyak dan lemak.
- **Periksa Bagian yang Rusak –** Sebelum menggunakan alat lebih lanjut, pelindung atau bagian lain yang rusak harus diperiksa dengan baik untuk memastikan bahwa alat masih akan berfungsi dengan baik sesuai dengan fungsi yang seharusnya. Periksa susunan bagian yang bergerak, pengikat bagian yang bergerak, kerusakan yang ada pada bagian-bagian alat, komponen dudukan (mounting), dan kondisi-kondisi lain yang mungkin akan memengaruhi

operasionalnya. Pelindung atau bagian lain yang rusak harus direparasi dengan baik atau diganti oleh pusat layanan resmi, kecuali jika dinyatakan lain dalam buku panduan ini.

- **Jangan menjatuhkan tangki yang terisi untuk menghindari kebocoran jika tutup tangki tidak dikencangkan.**

Risiko residu

Bahkan jika Anda menggunakan alat listrik ini sesuai dengan instruksinya, risiko residu tertentu tidak dapat diabaikan. Bahaya-bahaya berikut mungkin akan timbul sehubungan dengan konstruksi dan tata letak peralatan:

1. Kerusakan paru-paru jika pengguna tidak menggunakan masker pelindung yang sesuai.
2. Kontak dengan substansi yang berbahaya. Bahan semprot bisa berbahaya jika terhirup atau tertelan atau jika mengenai kulit atau mata. Ikuti petunjuk dan kenakan peralatan pelindung yang sesuai.

Petunjuk keselamatan penting untuk kartrij baterai

1. Sebelum menggunakan kartrij baterai, baca semua petunjuk dan tanda perhatian pada (1) pengisi daya baterai, (2) baterai, dan (3) produk yang menggunakan baterai.
2. Jangan bongkar atau rusak kartrij baterai. Tindakan ini dapat menyebabkan kebakaran, panas berlebihan, atau ledakan.
3. Jika waktu pengoperasian menjadi terlalu pendek, segera hentikan pengoperasian. Risiko panas berlebih, kemungkinan luka bakar, dan bahkan ledakan bisa muncul.
4. Jika elektrolit masuk ke mata Anda, basuh dengan air bersih dan segera cari perawatan medis. Kemungkinan akibatnya adalah hilangnya pandangan Anda.
5. Hindari korsleting pada kartrij baterai:
 - (1) Jangan sentuh terminal dengan bahan penghantar listrik apa pun.
 - (2) Hindari menyimpan kartrij baterai dalam wadah bersama barang logam lainnya seperti paku, koin, dll.
 - (3) Jangan paparkan kartrij baterai pada air atau hujan.

Korsleting baterai dapat menyebabkan aliran arus listrik yang besar, pemanasan berlebih, kemungkinan luka bakar, dan bahkan kerusakan.

6. Jangan simpan dan gunakan alat serta kartrij baterai di tempat yang suhunya dapat mencapai atau melebihi 50 °C (122 °F).
7. Jangan bakar kartrij baterai meskipun mengalami rusak parah atau aus sepenuhnya. Kartrij baterai bisa meledak dalam kebakaran.
8. Jangan kikis, potong, hancurkan, lempar, jatuhkan kartrij baterai, atau memukulkannya pada benda keras. Tindakan tersebut dapat menyebabkan kebakaran, panas berlebihan, atau ledakan.
9. Jangan gunakan baterai yang rusak.
10. Baterai litium-ion yang disertakan tunduk pada persyaratan Peraturan Barang Berbahaya. Untuk transportasi komersial, seperti oleh pihak ketiga, agen pengiriman, persyaratan khusus tentang pengemasan dan pelabelan harus dipatuhi. Untuk menyiapkan item yang sedang dikirimkan, berkonsultasi dengan ahli tentang bahan berbahaya harus dilakukan. Patuhi juga peraturan nasional yang mungkin lebih terperinci. Plester atau selubungi bagian yang terbuka dan kemas baterai dengan cara yang tidak memungkinkan baterai bergerak di dalam kemasan.
11. Saat membuang kartrij baterai, lepaskan dari alat dan buang di tempat yang aman. Ikuti peraturan di wilayah Anda tentang pembuangan baterai.
12. Gunakan baterai hanya dengan produk yang ditentukan oleh Makita. Memasang baterai ke produk yang tidak sesuai dapat mengakibatkan kebakaran, panas berlebih, ledakan, atau bocornya elektrolit.
13. Jika alat tidak digunakan dalam waktu lama, baterai harus dilepas dari alat.

14. Selama dan setelah penggunaan, kartrij baterai dapat mengandung panas yang bisa menyebabkan luka bakar atau luka bakar ringan. Perhatikan penanganan kartrij baterai panas.
15. Jangan sentuh terminal alat tepat setelah penggunaan karena terminal menjadi cukup panas dan dapat menyebabkan luka bakar.
16. Jangan sampai ada kepingan, debu, atau tanah masuk dalam terminal, lubang, dan lekukan kartrij baterai. Hal ini dapat mengakibatkan kinerja yang buruk atau kerusakan alat atau kartrij baterai.
17. Kecuali alat mendukung penggunaan di dekat kabel listrik tegangan tinggi, jangan gunakan kartrij baterai di dekat kabel listrik tegangan tinggi. Hal ini dapat mengakibatkan malafungsi atau kerusakan alat atau kartrij baterai.
18. Jauhkan baterai dari anak-anak.

SIMPAN PETUNJUK INI.

PERHATIAN: Gunakan hanya baterai Makita asli. Penggunaan baterai Makita palsu, atau baterai yang sudah diubah, dapat menyebabkan baterai meletup, kebakaran, cedera pribadi, dan kerusakan. Selain itu, garansi Makita untuk alat dan pengisi daya Makita akan batal.

Saran untuk mempertahankan masa pakai baterai tetap maksimal

1. Isi daya kartrij baterai sebelum benar-benar habis. Selalu hentikan pengoperasian alat dan isi daya kartrij baterai saat Anda mendapati kekuatan alat yang lemah.
2. Jangan sekali-kali mengisi daya kartrij baterai yang penuh. Pengisian daya berlebihan mengurangi masa pakai baterai.
3. Isi daya kartrij baterai dengan suhu ruang di 10 °C - 40 °C. Biarkan kartrij baterai yang panas berkurang suhunya sebelum diisi daya.
4. Saat tidak menggunakan kartrij baterai, lepaskan dari peralatan atau pengisi daya.
5. Isi daya kartrij baterai jika Anda tidak menggunakannya untuk waktu lama (lebih dari enam bulan).

PENYEMPROT TAMAN TANPA KABEL PENGGUNAAN DAN PERAWATAN

1. Penyemprot taman tanpa kabel dapat bekerja dengan kartrij baterai lithium-ion Makita. Penggunaan baterai lainnya dapat memunculkan risiko kebakaran. Isi ulang baterai hanya dengan menggunakan pengisi daya yang ditentukan. Pengisi daya yang sesuai untuk suatu tipe baterai dapat mungkin memiliki risiko kebakaran jika digunakan dengan baterai lain.
2. Saat memasang elepas baterai, letakkan penyemprot taman tanpa kabel pada permukaan yang rata dan stabil.
3. Jangan gunakan baterai, perlengkapan tambahan atau aksesoris yang tidak direkomendasikan oleh produsen alat ini. Penggunaan baterai, perlengkapan tambahan atau aksesoris yang tidak direkomendasikan bisa mengakibatkan cedera pribadi yang serius.

Penggunaan yang dimaksudkan

Penyemprot bertekanan ini dirancang eksklusif untuk penyemprotan larutan-larutan berikut di luar ruangan dan di dalam rumah kaca yang berventilasi baik.

- Air
- Pestisida
- Pembunuh gulma
- Minyak alami yang dilarutkan dalam air (seperti minyak nimba, minyak rapa).
- Pupuk yang dilarutkan dalam air.

Cairan untuk disemprotkan, khususnya minyak alami yang dilarutkan dalam air, harus memiliki konsistensi yang seperti air. Cairan dengan viskositas yang lebih besar tidak dapat disemprotkan, atau hanya dapat disemprotkan dengan kekuatan yang lebih rendah.

Hanya pupuk cair, pembunuh gulma, dan pestisida yang disetujui oleh otoritas perizinan lokal di negara tempat penggunaan yang boleh disemprotkan. Pada saat pembuatan, tidak ada efek berbahaya pada bahan yang digunakan yang diketahui diakibatkan oleh substansi-substansi atau minyak alami yang dilarutkan di dalam air yang disetujui. Pupuk, pestisida, dan pembunuh gulma hanya boleh disemprotkan dalam konsentrasi yang ditentukan oleh produsen larutan semprot. Jika ragu, silakan hubungi produsen yang relevan.

Penyemprot bertekanan ini tidak dirancang untuk digunakan dengan bahan makanan atau untuk menyemprotkan cairan yang melebihi batas suhu pengoperasian maksimum, yaitu 40 °C. Demikian juga, dilarang untuk menyemprotkan cairan asam, kaustik, dan mudah terbakar yang titik nyalanya di bawah 55 °C, serta zat impregnasi, disinfektan, cat, pernis, minyak gemuk, glasir, dan minyak yang diproduksi secara sintetis.



Penting! Cairan mudah terbakar yang dikabutkan dengan titik nyala yang melebihi 55 °C juga sangat mudah terbakar.

Jangan pernah menggunakan penyemprot bertekanan

- sebagai pistol api.
- untuk menyimpan cairan.
- untuk substansi dengan risiko yang tidak diketahui.

Peralatan ini harus digunakan sesuai dengan tujuan yang ditentukan. Penggunaan lain akan dianggap sebagai penyalahgunaan. Pengguna/operator, dan bukan produsen, akan bertanggung jawab atas segala kerusakan atau luka yang disebabkan oleh hal ini.

PEMASANGAN

⚠ PERHATIAN:

Selalu pastikan bahwa mesin sudah dimatikan dan cartridge baterai sudah dilepas sebelum mengatak-atik mesin.

⚠ PERHATIAN:

Pastikan semua bagian sudah dipasang dengan aman agar cairan tidak bocor saat mesin dioperasikan.

Pemasangan tongkat penyemprot

CATATAN: Item seperti nozel dan cangkir termasuk dalam tangki.

1. Lepaskan tutup dari pegangan.
2. Pastikan cincin-O terpasang pada tempatnya, lalu masukkan tongkat penyemprot ke pegangan dan kencangkan dengan erat. Lihat Gambar 1.

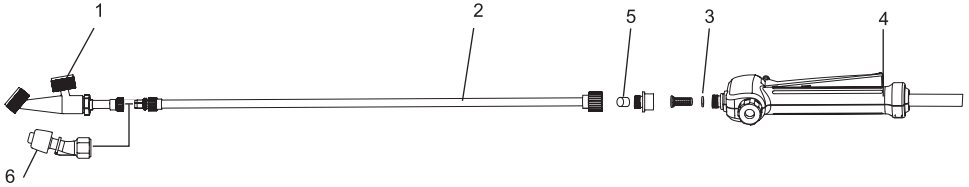

1	Nozel 2-kepala jenis vertikal	2	Tongkat penyemprot	3	Cincin-O
4	Pegangan	5	Tutup	6	Nozel pembunuh gulma

Gambar 1

Tali pembawa

Pasang tali pembawa ke gantungan mesin dan kait pengencang untung sabuk pada posisinya.

Selipkan sabuk di atas bahu Anda dan sesuaikan panjang sabuk. Setelah itu, kencangkan sabuk agar Anda bisa bekerja tanpa merasa lelah.

Untuk menyesuaikan panjang sabuk, tarik kedua ujung sabuk untuk memendekkannya atau pada mekanisme pelepasan dua sabuk untuk memanjangkannya. Lihat Gambar 2.

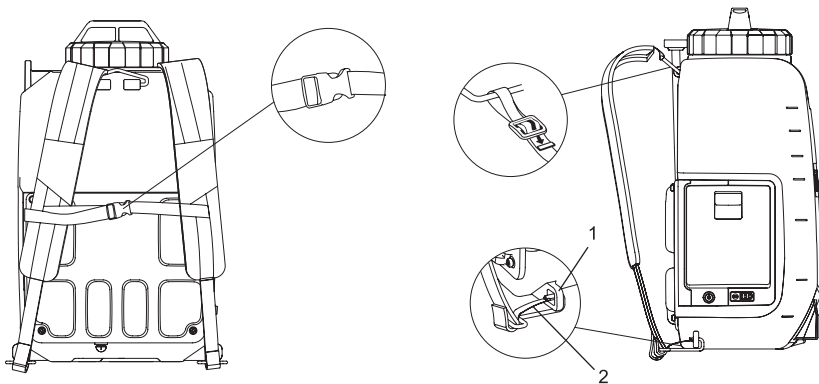

1	Gantungan	2	Kait pengencang
---	-----------	---	-----------------

Gambar 2

DESKRIPSI FUNGSIONAL

⚠ PERHATIAN:

Selalu pastikan bahwa mesin sudah dimatikan dan cartridge baterai sudah dilepas sebelum menyesuaikan atau memeriksa fungsi mesin.

Memasang atau melepas kartrij baterai

⚠ PERHATIAN:

- Selalu matikan mesin sebelum memasang atau melepas cartridge baterai.
- Pegang mesin dan cartridge baterai dengan erat saat memasang atau melepas cartridge baterai. Mesin dan cartridge baterai yang tidak dipegang dengan erat dapat menyebabkan keduanya terlepas dari tangan Anda dan mengakibatkan kerusakan pada mesin dan cartridge baterai, serta cedera pribadi.
- Jangan gunakan kekerasan saat memasang cartridge baterai. Jika kartrij sulit dimasukkan berarti tidak dipasang dengan benar.
- Selalu pasang kartrij baterai sepenuhnya hingga indikator merah tidak terlihat. Jika tidak kartrij baterai dapat terlepas dari alat dan melukai Anda atau orang lain di sekitar Anda.
- Berhati-hatilah agar jari Anda tidak terjepit saat membuka atau menutup penutup baterai.

Untuk memasang cartridge baterai, tarik tuas pengunci ke arah bawah, dan kemudian buka penutup baterai.

Sejajarkan lidah kartrij baterai dengan alur dalam tempatnya lalu pasang di posisinya. Masukkan sampai ke ujung hingga terkunci pada tempatnya dan terdengar bunyi klik. Lihat Gambar 3.

Untuk melepas cartridge baterai, geser baterai dari mesin sambil menekan tombol. Lihat Gambar 4.

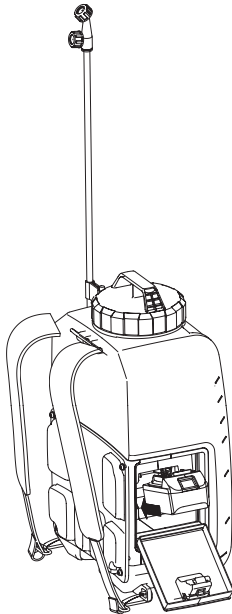

Gambar 3

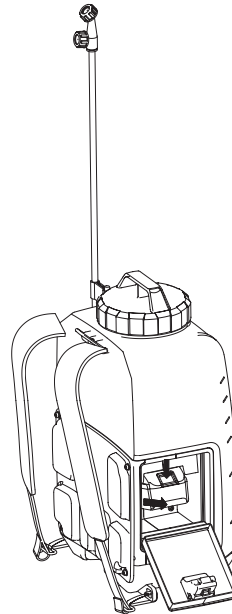

Gambar 4

Menunjukkan sisa kapasitas baterai

Tekan tombol pemeriksaan pada kartrij baterai untuk menunjukkan sisa kapasitas baterai. Lampu indikator menyala selama beberapa detik. Lihat Gambar 5.

Lampu indikator		Kapasitas sisa baterai
Menyala	Mati	
■ ■ ■	□	50 % sampai 100 %
■ ■ □	□	30 % sampai 50 %
■ □ □	□	0 % sampai 30 %

CATATAN:

- Bergantung pada kondisi penggunaan dan suhu di sekitarnya, indikasi mungkin sedikit berbeda dari kapasitas sebenarnya.

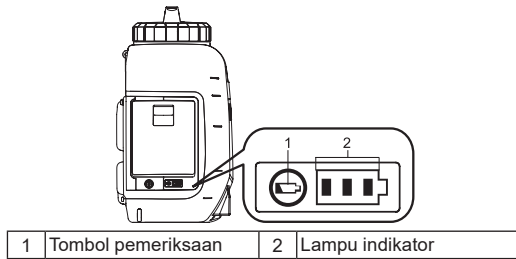

Gambar 5

Sistem perlindungan baterai/mesin

Mesin ini dilengkapi dengan sistem perlindungan. Sistem akan secara otomatis memotong daya yang disalurkan ke motor untuk memperpanjang usia mesin dan baterai. Selama pengoperasian, mesin akan berhenti secara otomatis apabila mesin atau baterai berada dalam salah satu kondisi berikut.

- Perlindungan Overload: Saat mesin dioperasikan dalam kondisi yang membuat mesin menarik arus yang terlalu tinggi, mesin akan berhenti bekerja secara otomatis tanpa indikasi apapun. Dalam situasi ini, matikan mesin dan hentikan pengoperasian yang membuat mesin menjadi overload. Kemudian nyalakan ulang mesin.
- Perlindungan Overdischarge: Saat kapasitas baterai rendah, mesin akan berhenti secara otomatis. Jika mesin tidak beroperasi bahkan saat sakelar dioperasikan, lepas cartridge baterai dari mesin dan isi ulang dayanya.





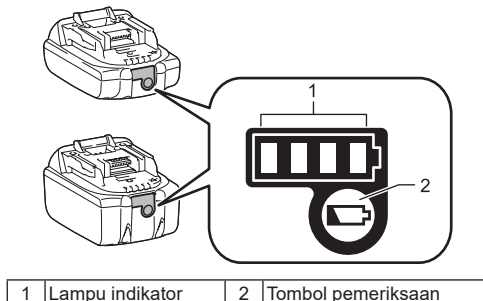







Menunjukkan sisa kapasitas baterai

Hanya untuk kartrij baterai dengan indikator



Gambar 6

Tekan tombol pemeriksaan pada kartrij baterai untuk menunjukkan sisa kapasitas baterai. Lampu indikator menyala selama beberapa detik.

Lampu indikator			Kapasitas sisa
 Menyala	 Mati	 Berkedip	
			75 % sampai 100 %
			50 % sampai 75 %
			25 % sampai 50 %
			0 % sampai 25 %
			Isi daya baterai.
	   		Baterai mungkin mengalami gangguan fungsi.

CATATAN: Bergantung pada kondisi penggunaan dan suhu di sekitarnya, indikasi mungkin sedikit berbeda dari kapasitas sebenarnya.

CATATAN: Lampu indikator pertama (paling kiri) akan berkedip saat sistem perlindungan baterai bekerja.

Campuran



PERINGATAN! Selalu ikuti petunjuk dari produsen bahan kimia yang dicetak pada label produk untuk penggunaan, pembersihan, dan penyimpanan. Bersihkan dengan menyeluruh setiap kali selesai menggunakan, dengan mengikuti instruksi yang ada di bagian Pemeliharaan dan pembersihan dalam buku panduan ini. Bahan kimia harus disimpan di tempat yang jauh dari jangkauan anak-anak. Tidak menyimpan bahan kimia di tempat yang jauh dari jangkauan anak-anak akan mengakibatkan cedera pribadi yang serius.



PERINGATAN! PRODUK INI DIRANCANG UNTUK MENYEMPROT BAHAN KIMIA TINGKAT-KONSUMEN UNTUK PENGGUNAAN DI RUMAH ATAU TAMAN, SEPERTI PEMBUNUH GULMA, FUNGISIDA, INSEKTISIDA, DAN PUPUK.



PERHATIAN: Pastikan bahwa tidak ada bahan kimia yang digunakan sebelumnya yang tersisa di dalam tangki. Jika ada bahan kimia lain yang tersisa di dalam tangki, dapat terjadi reaksi kimia yang menghasilkan gas yang berbahaya.



PEMBERITAHUAN: Jangan mengisi tangki melebihi kapasitasnya. Mengisi tangki melebihi kapasitas akan merusak mesin.



PEMBERITAHUAN: Cairan yang disemprotkan harus seencer air. Cairan yang lebih kental tidak akan bisa menyemprot dengan baik.

1. Lepaskan baterai sebelum menambahkan cairan kimia ke dalam tangki.
2. Lepas tutup tangki. Lihat Gambar 7.
3. Ukur cairan yang direkomendasikan. Gelas ukur bisa digunakan untuk mengukur cairan hingga 200ml (8oz). Lihat Gambar 8.
4. Tuang cairan dengan hati-hati ke dalam tangki dengan gelas ukur, melalui lubang pengisian tangki. Anda juga bisa melarutkan cairan kimia di air pada wadah yang terpisah, kemudian menuangkannya ke dalam tangki. Pastikan saringan pengisi tangki terpasang dengan benar. Lihat Gambar 9.
5. Kencangkan tutup tangki. Lihat Gambar 10.
6. Bilas gelas ukur dengan air bersih.

*Wadah tidak termasuk.

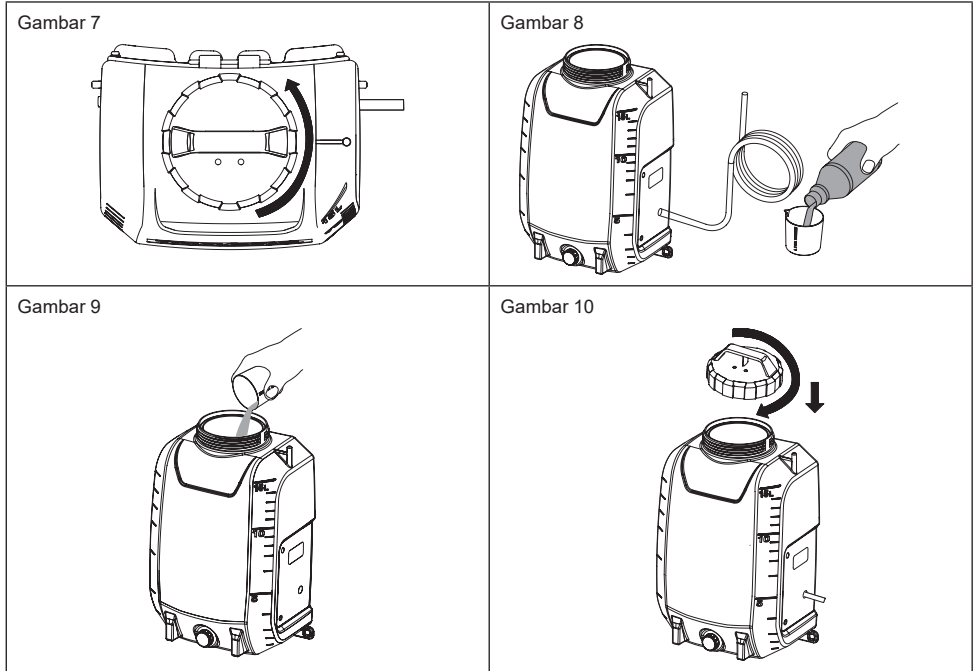

PENGOPERASIAN



PERINGATAN! Risiko kebakaran atau ledakan. Area penyemprotan harus memiliki ventilasi yang baik dan terletak jauh dari percikan atau api.



PERINGATAN! Mur outlet cairan harus dikencangkan dengan aman selama pengoperasian.



PERINGATAN! Pastikan tali pembawa tidak longgar atau terlepas sebelum operasi.

PERHATIAN:

Saat mengoperasikan mesin, pastikan untuk memasang tali pembawa dengan kuat.

Mematikan dan menyalakan mesin

1. Sebelum mengoperasikan mesin, kenakan kacamata pengaman dan alat pelindung lainnya.
2. Tekan sakelar nyala/mati untuk menyalakan mesin.
3. Tekan dan tahan tuas untuk mulai menyemprot. Lihat Gambar 11.
4. Lepaskan tuas untuk berhenti menyemprot.
5. Tekan sakelar Nyala/mati untuk mematikan mesin.

Kunci

Fitur kunci cocok digunakan untuk penyemprotan terus menerus atau saat menyemprot area yang luas.

1. Untuk mengunci, tekan tuas ke bawah dan tarik tombol pengunci ke belakang, kemudian lepaskan tuas. Lihat Gambar 12.
2. Untuk melepaskan kunci, tekan tuas dan dorong tombol pengunci ke depan.

Catatan: Pastikan tuas tidak berada dalam posisi terkunci sebelum memasukkan baterai ke dalam mesin.

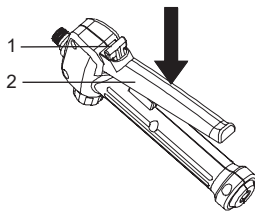

1	Tombol pengunci	2	Tuas
---	-----------------	---	------

Gambar 11

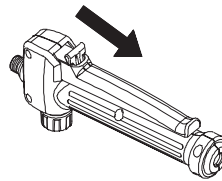

Gambar 12

Memasang nozel

Dua nozel diberikan bersama dengan penyemprot taman tanpa kabel. Masukkan nozel ke ujung tongkat penyemprot. Harap hanya gunakan nozel pengganti yang asli.

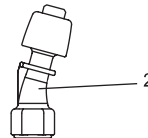
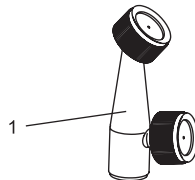

1	Nozel 2-kepala jenis vertikal	2	Nozel pembunuh gulma
---	-------------------------------	---	----------------------

Gambar 13

Menyemprot



PERINGATAN! Jangan pernah meletakkan unit di tanah selama digunakan. Mesin dan baterai tidak boleh basah. Jangan menyemprot di dekat atau langsung ke arah unit.

1. Arahkan nozel penyemprot langsung ke arah tanaman atau obyek yang ingin Anda semprot.
2. Jangan pernah mengarahkan ujung tongkat penyemprotan ke Anda sendiri atau orang lain.
3. Waspada! percikan balik, berdirilah cukup jauh dari obyek yang disemprot agar percikan tidak mengenai Anda.
4. Jangan pernah menyemprot ke arah manusia atau hewan; semprot mengikuti arah angin.
5. Hindari untuk melakukan penyemprotan di hari yang berangin. Semprotan dapat secara tidak sengaja tertiuip ke tanaman atau obyek yang tidak seharusnya disemprot.
6. Perhatikan laju aplikasi volume dan periksa volume di dalam tangki secara berkala.

PERAWATAN DAN PEMBERSIHAN



PERHATIAN:

Selalu pastikan bahwa mesin sudah dimatikan dan cartridge baterai sudah dilepas sebelum melakukan pemeriksaan atau pemeliharaan.

Untuk menjaga KEAMANAN dan KEANDALAN produk, perbaikan, setiap perawatan lain, atau penyesuaian, harus dijalankan oleh Pusat Servis Resmi atau Pabrik Makita, yang selalu menggunakan komponen pengganti dari Makita.

PEMELIHARAAN



PERINGATAN! Untuk menghindari cedera pribadi yang serius, selalu lepas baterai dari mesin saat membersihkan atau melakukan perawatan apapun pada mesin.



PERINGATAN! Selalu kenakan pelindung mata dengan pelindung samping atau kacamata yang memenuhi standar ANSI Z87.1. Apabila Anda tidak melakukannya, cairan bisa masuk ke dalam mata Anda dan mengakibatkan cedera yang serius.



PERINGATAN! Saat menyervis alat, hanya gunakan suku cadang yang sama. Menggunakan suku cadang yang lain dapat mengakibatkan bahaya atau kerusakan pada produk.



PERINGATAN! Jangan biarkan cairan rem, bensin, minyak pelumas, dan lain-lain bersentuhan dengan komponen plastik. Bahan kimia dapat merusak, melemahkan, atau menghancurkan plastic yang bisa mengakibatkan cedera pribadi yang serius.



PEMBERITAHUAN: Secara berkala, periksa produk secara menyeluruh untuk mengetahui apa ada bagian yang rusak, hilang, atau longgar, seperti sekrup, mur, baut, tutup, dan lain-lain. Kencangkan semua pengencang dan tutup dengan erat dan jangan operasikan produk ini sampai semua bagian yang hilang atau rusak sudah diganti. Silakan hubungi layanan pelanggan atau pusat layanan yang memenuhi syarat untuk mendapatkan bantuan.



PEMBERITAHUAN: Jangan sekali-kali gunakan bensin, tiner, alkohol, atau semacamnya. Perubahan warna, perubahan bentuk, atau keretakan bisa terjadi.

PERAWATAN UMUM: Hindari penggunaan cairan pelarut saat membersihkan komponen plastik. Kebanyakan plastik rentan terhadap kerusakan dari berbagai jenis cairan pelarut komersial dan mungkin akan rusak karenanya. Gunakan kain bersih untuk membersihkan kotoran, debu, minyak, lemak, dan lain-lain. Kecuali jika ditentukan lain, kami merekomendasikan Anda untuk meminta teknisi yang berkualifikasi untuk memeriksa peralatan setiap 2 tahun.

MEMBERSIHKAN UNIT



PERINGATAN! Selalu simpan dan buang bahan kimia dengan benar. Pembuangan air bilasan yang terkontaminasi harus dilakukan sesuai dengan peraturan dan undang-undang setempat.

MENGOSONGKAN TANGKI

Jika ada cairan yang tersisa di dalam tangki setelah penyemprotan, tangki harus dikosongkan terlebih dahulu sebelum dibersihkan.

- Lepas baterai.
- Kosongkan isi tangki melalui area pengisian dan outlet cairan.

CATATAN: Pastikan cincin-O di dalam tutup outlet cairan sudah berada pada tempatnya.

CATATAN: Kosongkan isi tangki dan pindahkan cairan kembali ke wadahnya yang semula. Jangan menyimpan cairan kimia di dalam tangki.

MEMBERSIHKAN TANGKI

- Isi tangki sampai kira-kira sepertiga penuh dengan air bersih. Anda bisa menambahkan sedikit deterjen rumah tangga yang ringan.

CATATAN: Jangan pernah menggunakan bahan kimia yang bisa terbakar atau bahan pembersih yang bersifat abrasif untuk membersihkan tangki.

- Lap bagian luar tangki dengan kain yang bersih dan kering.
- Pasang kembali baterai. Semprot sampai isi tangki kosong. Pastikan untuk mengarahkan semprotan ke area yang tidak akan rusak oleh larutan semprotan.
- Isi ulang tangki dan ulangi prosedur sebelumnya dengan air bersih. Anda mungkin perlu membilas tangki lebih dari satu kali, kemudian mengeringkannya lagi seperti yang diinstruksikan di atas.
- Biarkan semua komponen kering sepenuhnya sebelum memasang kembali komponen dan menyimpan unit.

MEMBERSIHKAN NOZEL

Apalagi nozel tersumbat, gunakan langkah-langkah di bawah ini untuk membersihkannya.

- Lepas baterai.
- Kendorkan dan lepaskan nozel dari tongkat penyemprot.
- Masukkan dan dorong kawat kecil melewati lubang yang terbuka untuk membersihkan kotoran. Kemudian siram dengan air bersih. Lihat Gambar 14.

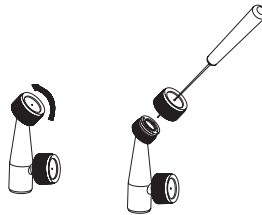

Gambar 14

MEMBERSIHKAN POMPA

Apabila penyemprot tidak dapat menyedot cairan dari tangki atau tidak dapat menyemprotkan cairan pada penggunaan pertama atau setelah disimpan dalam jangka waktu yang lama.

Ikuti prosedur di bawah ini untuk membersihkan pompa:

1. Matikan mesin dan lepas baterainya.
2. Lepaskan tongkat penyemprot dari pegangannya.
3. Keringkan cairan yang tersisa atau simpan sisa cairan di wadah lain untuk memastikan bahwa tangki kosong.
4. Lepas tutup merah untuk membuka lubang air masuk, dan kemudian hubungkan lubang tersebut ke keran air. Pastikan cincin-O sudah ditempatkan di dalam tutup merah. Lihat Gambar 15.
5. Buka keran air secara perlahan, dan di saat yang sama tekan tuas ke bawah untuk memungkinkan air membilas semua kotoran yang menempel pada pompa. Lihat Gambar 16.
6. Putuskan sambungan keran air dan kencangkan ulang tutup merah. Pastikan cincin-O di dalam tutup sudah berada pada tempatnya.

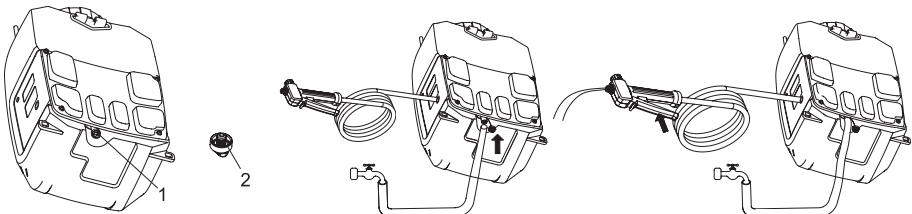

Gambar 15

Gambar 16

AKSESORI OPSIONAL

PERHATIAN:

Aksesori atau perlengkapan tambahan ini disarankan untuk digunakan dengan produk Makita Anda yang disebutkan dalam buku panduan ini. Penggunaan aksesori atau pelengkap lainnya dapat memunculkan risiko cedera pada pengguna. Gunakan hanya aksesori atau pelengkap untuk tujuan yang telah ditentukan.

Jika membutuhkan bantuan untuk detail lebih lanjut tentang aksesori ini, tanyakan kepada Pusat Servis Makita terdekat.

- Baterai dan pengisi daya asli Makita.

CATATAN:

- Beberapa barang yang ada di dalam daftar mungkin akan disertakan dalam paket produk sebagai aksesori standar. Item tersebut mungkin berbeda-beda di setiap negara.

Bahasa Melayu (Arahan asal)

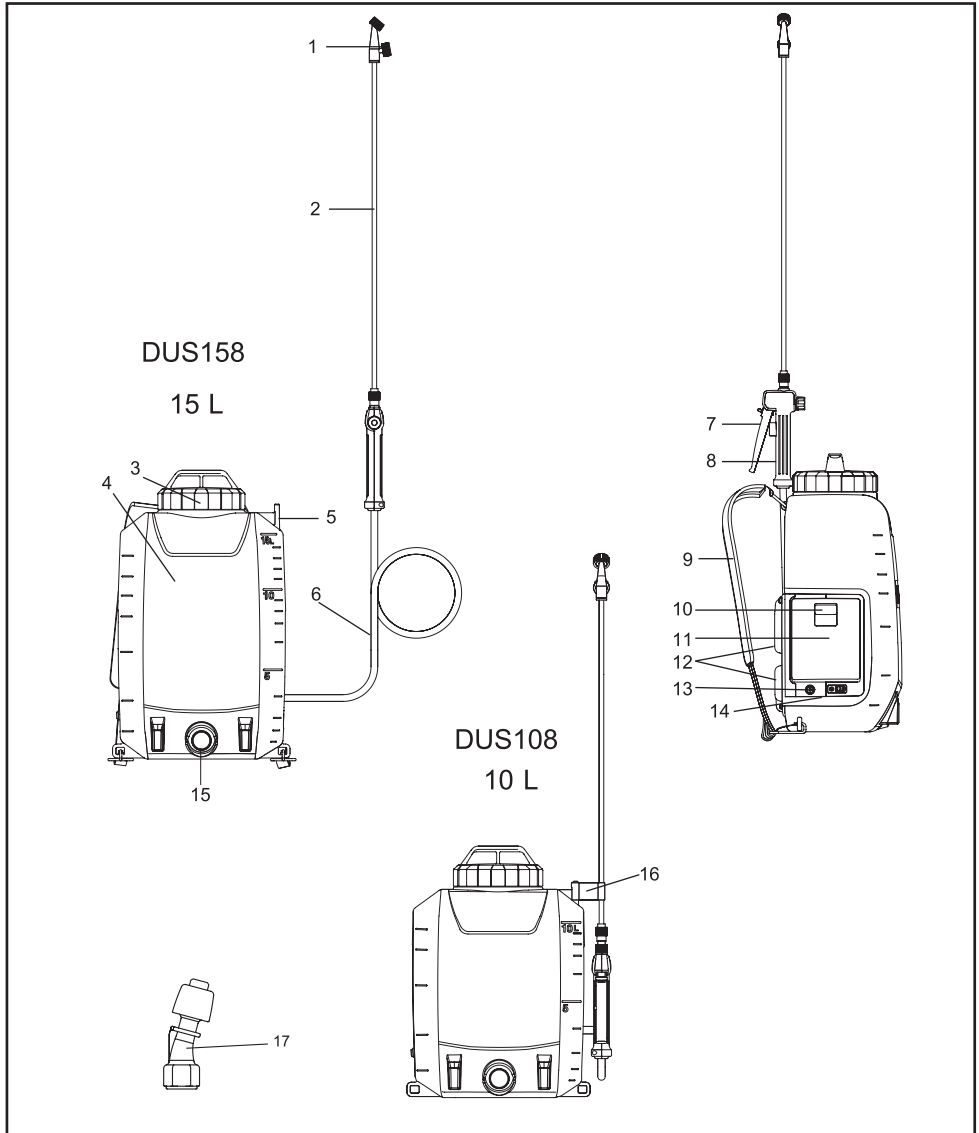

1	Muncung kepala ganda jenis tegak	2	Tongkat penyembur	3	Tudung tangki	4	Tangki(10 L/15 L)
5	Pemegang tongkat penyembur	6	Hos sembur	7	Tuil	8	Pemegang
9	Tali pembawa	10	Tuil pengunci	11	Penutup bateri	12	Kusyen belakang
13	Suis BUKA/TUTUP	14	Lampu penunjuk	15	Lubung keluar	16	Cangkuk (untuk memasang tongkat penyembur)
17	Muncung racun rumpai	-	-	-	-	-	-

SPESIFIKASI

Model	DUS108	DUS158
Voltan terkadar	Arus terus 18 V	
Kapasiti tangki	10 L	15 L
Panjang hos	1.7 m	
Pendakap tongkat semburan	60 cm	
Tekanan kerja maksimum	0.5 MPa	
Tekanan kerja muncung kepala ganda jenis tegak	Lebih kurang 0.34 MPa	
Kadar alir muncung kepala ganda jenis tegak	Lebih kurang 0.90 L/minat	
Tekanan kerja dengan muncung pembunuh rumpai	Lebih kurang 0.12 MPa	
Kadar alir muncung racun rumpai	Lebih kurang 1.70 L/minat	
Skru pemasangan muncung	G 1/4"	
Teknik jumlah sisa	≤ 200 ml	
Dimensi (P × L × T)	317 × 237 × 437 mm	317 × 237 × 517 mm
Berat ketika penuh	5.6 - 5.9 kg	5.9 - 6.2 kg
Berat ketika penuh	15.6 - 15.9 kg	20.9 - 21.2 kg

- Disebabkan program penyelidikan dan pembangunan kami yang berterusan, spesifikasi yang terkandung di dalam ini adalah tertakluk kepada perubahan tanpa notis.
- Spesifikasi mungkin berbeza mengikut negara.
- Berat mungkin berbeza bergantung kepada pemasangan, termasuk kartrij bateri. Kombinasi paling ringan dan paling berat, mengikut Prosedur EPTA 01/2014, ditunjukkan di dalam jadual.

Kartrij dan pengecas bateri yang boleh digunakan

Kartrij bateri	BL1820B / BL1830B / BL1840B / BL1850B / BL1860B
Pengecas	DC18RC / DC18RD / DC18RE / DC18SD / DC18SE / DC18SF / DC18SH









- Sesetengah kartrij dan pengecas bateri yang disenaraikan di atas mungkin tidak tersedia bergantung pada kawasan kediaman anda.

⚠️ AMARAN: Gunakan hanya kartrij dan pengecas bateri yang disenaraikan di atas. Penggunaan kartrij dan pengecas bateri lain boleh menyebabkan kecederaan dan/atau kebakaran.

⚠️ AMARAN: Jangan gunakan bekalan kuasa berkord seperti penyesuai bateri atau pek kuasa mudah alih pada alat ini. Kawat bekalan kuasa sedemikian boleh menghalang operasi dan mengakibatkan kecederaan peribadi.

Simbol

Berikutnya adalah simbol-simbol yang digunakan untuk alat ini. Pastikan anda memahami maksudnya sebelum menggunakan.

	Pakai pelindung telinga.		Amaran
	Pakai topeng pernafasan.		Pakai pelindung mata.
	Pakai kasut keselamatan.		Pakai sarung tangan pelindung.
	Jangan gunakan penyembur atau biarkannya di luar semasa hujan.		
	Baca manual arahan.		
	Jauhkan daripada orang lain ketika menyembur.		

 Ni-MH
Li-ion

Hanya untuk negara-negara EU
Sisa peralatan elektrik dan elektronik, akumulator dan bateri mungkin memberikan kesan negatif terhadap alam sekitar dan kesihatan manusia kerana adanya komponen yang berbahaya.
Jangan buang peralatan elektrik atau elektronik atau bateri bersama dengan buangan isi rumah!
Sesuai dengan Arahan Eropah mengenai sisa peralatan elektrik dan elektronik, akumulator dan bateri, serta sisa akumulator dan bateri, dan penyesuaiannya menurut undang-undang nasional, sisa peralatan elektrik, bateri dan akumulator harus disimpan secara berasingan dan dikirim ke tempat pengumpulan sampah kota yang terpisah, dan dilupuskan sesuai dengan peraturan perlindungan alam sekitar.
Ini ditunjukkan dengan simbol sebuah tong sampah diberikan tanda silang yang diletakkan pada peralatan.

Tujuan penggunaan

Alat ini ditujukan untuk penyemburan.

AMARAN

Alat ini boleh digunakan oleh kanak-kanak berumur 8 tahun ke atas dan orang-orang yang mempunyai kekurangan upaya fizikal, deria atau mental atau kekurangan pengalaman dan pengetahuan asalkan mereka telah diberi pengawasan atau arahan mengenai penggunaan alat dengan cara yang selamat dan memahami bahaya yang berkaitan. Kanak-kanak tidak boleh bermain dengan alat ini. Pembersihan dan penyelenggaraan tidak boleh dilakukan oleh kanak-kanak tanpa pengawasan.

Amaran keselamatan alat kuasa umum

⚠️ AMARAN: Baca semua amaran keselamatan, arahan, ilustrasi dan spesifikasi yang disediakan bersama alat kuasa ini. Kegagalan mematuhi semua arahan yang disenaraikan di bawah boleh mengakibatkan kejutan elektrik, kebakaran dan/atau kecederaan yang serius.

Simpan semua amaran dan arahan untuk rujukan masa depan.

Istilah "alat kuasa" dalam amaran ini bermaksud alat kuasa kendalian bekalan kuasa (berkord) atau alat kuasa kendalian bateri (tanpa kord).

Keselamatan kawasan kerja

1. **Pastikan kawasan kerja sentiasa bersih dan diterangi dengan baik.** Kawasan yang berantakan atau gelap mengundang kecelakaan.
2. **Jangan kendalikan alat kuasa dalam keadaan yang mudah meletup, seperti dalam kehadiran cecair, gas atau habuk yang mudah terbakar.** Alat kuasa menghasilkan percikan api yang boleh menyalakan debu atau wasap.
3. **Jauhkan kanak-kanak dan orang ramai semasa mengendalikan alat kuasa.** Gangguan boleh menyebabkan anda hilang kawalan.

Keselamatan elektrik

1. **Palam alat kuasa mesti sepadan dengan alur keluar.** Jangan ubah suai palam dalam apa cara sekalipun. Jangan gunakan sebarang palam penyesuai dengan alat kuasa terbumi. Palam yang tidak diubah suai dan alur keluar yang sepadan akan mengurangkan risiko kejutan elektrik.
2. **Elakkan sentuhan badan dengan permukaan terbumi seperti paip, radiator, dapur atau peti sejuk.** Terdapat peningkatan risiko kejutan elektrik jika elektrik terbumi terkena badan anda.
3. **Jangan biarkan alat kuasa terkena hujan atau basah.** Air yang memasuki alat kuasa akan meningkatkan risiko kejutan elektrik.
4. **Jangan salah gunakan kord. Jangan gunakan kord untuk membawa, menarik atau mencabut palam alat kuasa. Jauhkan kord dari haba, minyak, bucu tajam atau bahagian yang bergerak.** Kord yang rosak atau tersimpul meningkatkan risiko kejutan elektrik.
5. **Semasa mengendalikan alat kuasa di luar, gunakan kord sambungan yang sesuai untuk kegunaan luaran.** Penggunaan kord yang sesuai untuk kegunaan luaran mengurangkan risiko kejutan elektrik.
6. **Sekiranya pengendalian alat kuasa di lokasi lempab tidak dapat dielakkan, gunakan bekalan peranti arus baki (PAB) yang dilindungi.** Penggunaan PAB meningkatkan risiko kejutan elektrik.
7. **Alat kuasa dapat menghasilkan medan elektromagnet yang tidak berbahaya bagi pengguna.** Walau bagaimanapun, pengguna perentak jantung dan peranti perubatan lain yang serupa harus menghubungi pembuat dan/atau doktor untuk mendapatkan nasihat sebelum mengendalikan alat kuasa ini.

Keselamatan diri

1. **Sentiasa berwaspada, perhatikan apa yang anda lakukan dan guna akal budi semasa mengendalikan alat kuasa. Jangan gunakan alat kuasa semasa anda letih atau di bawah pengaruh dadah, alkohol atau ubat.** Kelalaian seketika semasa mengendalikan alat kuasa boleh menyebabkan kecederaan diri yang serius.
2. **Gunakan peralatan pelindung diri. Sentiasa pakai pelindung mata.** Peralatan pelindung seperti topeng debu, pusat keselamatan atau pelindung pendengaran yang digunakan untuk keadaan yang sesuai akan mengurangkan kecederaan diri.
3. **Elakkan permulaan yang tidak disengajakan. Pastikan suis pada kedudukan TUTUP sebelum menyambung kepada sumber kuasa dan/atau pek bateri, semasa mengangkat atau membawa alat.** Membawa alat kuasa dengan jari anda pada suis atau mentenagakan alat kuasa dengan suis pada kedudukan BUKA mengundang kemalangan.
4. **Tanggalkan sebarang kunci atau sepana pelaras sebelum menghidupkan alat kuasa.** Sepana atau kunci yang ditinggalkan pada bahagian berputar alat kuasa boleh menyebabkan kecederaan diri.
5. **Jangan lampau jangka. Jaga pijakan dan keseimbangan yang betul setiap masa.** Ini membolehkan kawalan alat kuasa yang lebih baik dalam keadaan yang tidak dijangka.

- Berpakaian dengan betul. Jangan pakai pakaian yang longgar atau barang kemas. Jauhkan rambut, pakaian, dan sarung tangan anda daripada bahagian yang bergerak. Pakaian longgar, barang kemas atau rambut yang panjang boleh terperangkap dalam bahagian yang bergerak.
- Jika peranti disediakan untuk sambungan kemudahan pengekstrakan dan pengumpulan habuk, pastikan ia disambung dan digunakan dengan betul. Pengumpulan habuk boleh mengurangkan bahaya berkaitan habuk.
- Jangan biarkan keakraban yang diperolehi daripada penggunaan alat yang kerap membuat anda berpuas hati dengan diri dan mengabaikan prinsip keselamatan alat. Tindakan cuai boleh menyebabkan kecederaan teruk dalam masa sesaat.
- Sentiasa pakai gogal untuk melindungi mata anda daripada kecederaan semasa menggunakan alat kuasa. Gogal mesti memenuhi piawaian ANSI Z87.1 di AS, EN 166 di Eropah, atau AS/NZS 1336 di Australia/New Zealand. Pemakaian pelindung muka diharuskan juga di Australia/New Zealand untuk melindungi wajah anda.

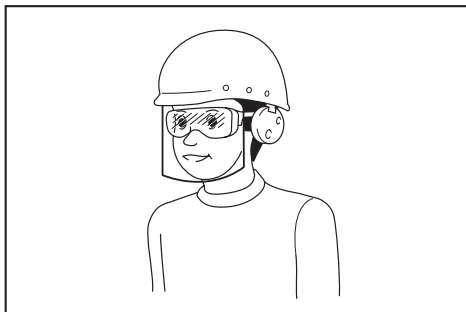

Majikan bertanggungjawab untuk menegakkan penggunaan peralatan pelindung keselamatan yang sesuai oleh pengendali alat dan oleh orang lain di kawasan kerja terdekat.

Penggunaan dan penjagaan alat kuasa

- Jangan gunakan alat kuasa dengan kasar. Gunakan alat kuasa yang betul untuk penggunaan anda. Alat kuasa yang betul akan melakukan tugas dengan lebih baik dan lebih selamat pada kadar yang dirancang.
 - Jangan gunakan alat kuasa jika suis tidak berfungsi untuk menghidupkan dan mematikannya. Alat kuasa yang tidak dapat dikawal dengan suis adalah berbahaya dan mesti dibaiki.
 - Cabut palam dari sumber kuasa dan/atau keluarkan pek bateri dari alat kuasa (jika boleh) sebelum penyesuaian, penukaran aksesori, atau penyimpanan alat kuasa. Langkah-langkah keselamatan pencegahan sedemikian mengurangkan risiko memulakan alat kuasa secara tidak sengaja.
 - Simpan alat kuasa yang tidak digunakan jauh daripada jangkauan kanak-kanak dan jangan biarkan orang yang tidak biasa dengan alat kuasa atau arahan ini untuk mengendalikan alat kuasa. Alat kuasa adalah berbahaya di tangan pengguna yang tidak terlatih.
- Selenggara alat kuasa dan aksesori. Periksa ketidakajaran atau ikatan bahagian yang bergerak, kerosakan bahagian dan keadaan lain yang mungkin memberi kesan kepada operasi alat kuasa. Jika rosak, pastikan alat kuasa dibaiki sebelum digunakan. Banyak kemalangan disebabkan oleh alat kuasa yang tidak diselenggara dengan baik.
 - Pastikan alat pemotong sentiasa tajam dan bersih. Alat pemotong yang dijaga dengan betul dengan hujung pemotong yang tajam sukar terikat dan lebih mudah dikawal.
 - Gunakan alat kuasa, aksesori dan alat bit dan sebagainya mengikut arahan ini, dengan mengambil kira keadaan kerja dan kerja yang perlu dilaksanakan. Penggunaan alat kuasa untuk operasi yang berbeza daripada yang dimaksudkan boleh menyebabkan keadaan berbahaya.
 - Pastikan pemegang dan permukaan mencengkam kering, bersih dan bebas daripada minyak dan gris. Pemegang dan permukaan mencengkam yang licin tidak memungkinkan pengendalian dan kawalan alat yang selamat dalam keadaan yang tidak dijangka.
 - Jangan pakai sarung tangan kerja kain yang mungkin tersangkut semasa menggunakan alat. Sarung tangan kerja kain tersangkut pada bahagian yang bergerak boleh mengakibatkan kecederaan diri.

Penggunaan dan penjagaan alat bateri

- Cas semula dengan pengecas yang ditentukan oleh pengeluar sahaja. Pengecas yang sesuai untuk satu jenis pek bateri mungkin menimbulkan risiko kebakaran apabila digunakan dengan pek bateri lain.
- Gunakan alat kuasa dengan pek bateri yang ditentukan secara khusus sahaja. Penggunaan mana-mana pek bateri lain mungkin menimbulkan risiko kecederaan dan kebakaran.
- Apabila pek bateri tidak digunakan, jauhkannya daripada objek logam lain, seperti klip kertas, duit syiling, kunci, paku, skru atau objek logam kecil lain, yang boleh membuat sambungan dari satu terminal ke terminal yang lain. Memintas terminal bateri bersama-sama mungkin menyebabkan lecuran atau kebakaran.
- Di bawah keadaan kasar, cecair mungkin terkeluar daripada bateri; elakkan sentuhan. Jika tersentuh secara tidak sengaja, siram dengan air. Jika cecair terkena mata, dapatkan bantuan perubatan di samping siraman air. Cecair yang terkeluar dari bateri mungkin menyebabkan kegatalan atau lecuran.
- Jangan gunakan pek bateri atau alat yang rosak atau diubah suai. Bateri yang rosak atau diubah suai mungkin menunjukkan perilaku yang tidak dijangka menyebabkan kebakaran, letupan atau risiko kecederaan.
- Jangan dedahkan pek bateri atau alat kepada api atau suhu yang berlebihan. Pendedahan kepada api atau suhu melebihi 130 °C mungkin menyebabkan letupan.
- Ikut semua arahan pengecasan dan jangan cas pek bateri atau alat di luar julat suhu yang ditetapkan dalam arahan. Mengecas dengan tidak betul atau pada suhu di luar julat yang dinyatakan mungkin merosakkan bateri dan meningkatkan risiko kebakaran.

Servis

1. Pastikan alat kuasa anda diservis oleh orang yang berkelayakan dengan hanya menggunakan alat ganti yang sama. Ini akan memastikan keselamatan alat kuasa dapat dikekalkan.
2. Jangan servis pek bateri yang telah rosak. Servis pek bateri hanya boleh dilakukan oleh pengeluar atau penyedia servis yang sah.
3. Ikut arahan untuk melincirkan dan mengganti aksesori.

Amaran Keselamatan Penyembur Taman Tanpa Kord

⚠️AMARAN: Risiko kebakaran atau letupan. Jangan sembur cecair yang mudah terbakar seperti gasolin. Cari rujukan simbol ini pada bekas.

⚠️AMARAN: Sebilangan semburan yang dihasilkan dari produk yang digunakan dalam penyembur mengandungi bahan kimia yang diketahui menyebabkan barah, bahaya pembiakan seperti cacat lahir.

Beberapa contoh bahan kimia ini adalah:

- sebatian dalam baja.
- sebatian dalam racun serangga, racun rumpai, dan racun perosak;
- Arsenik dan kromium dari kayu yang dirawat secara kimia. Ikut arahan pada bekas setiap produk tersebut. Untuk mengurangkan pendedahan anda kepada bahan kimia ini, pakai alat keselamatan yang diluluskan seperti topeng muka yang direka khas untuk menyaring semburan, sarung tangan, dan peralatan pelindung lain yang sesuai.

- Sebelum menggunakan racun perosak atau bahan penyemburan lain dalam penyembur ini, baca label pada bekas asalnya dengan teliti dan ikut arahnya. Beberapa bahan semburan adalah berbahaya dan tidak boleh digunakan dalam penyembur ini, kerana bahan tersebut dapat merosakkan penyembur dan menyebabkan kecederaan badan atau kerosakan harta benda yang serius.
- Bahaya kejutan elektrik. Jangan menyembur alur keluar elektrik.
- Jangan gunakan bahan kimia kelas komersial atau bahan kimia untuk tujuan komersial atau perindustrian. Gunakan hanya bahan kimia halaman dan kebun berbasis air kelas pengguna.
- Jangan tuangkan cecair yang panas atau mendidih ke dalam tangki. Ini boleh melemahkan atau merosakkan selang atau tangki.
- Kawasan penyemburan mesti mempunyai pengudaraan yang baik.
- Elakkan menyembur pada hari berangin. Semburan mungkin diletupkan secara tidak sengaja ke tumbuh-tumbuhan atau objek yang tidak boleh disembur.
- Simpan penyembur di tempat dalam rumah yang selamat dan mempunyai pengudaraan yang baik dengan tangki cecair kosong.
- Jangan gunakan cecair pemanasan sendiri

- kaustik (alkali) atau cecair yang mengakis (asid) dalam penyembur ini. Ini boleh mengakis bahagian logam atau melemahkan tangki dan hos.
- Pakai pelindung pernafasan dan pakaian pelindung yang sesuai. Jauhkan daripada orang lain ketika menyembur.
- Ketahui kandungan bahan kimia yang disembur. Baca semua Helaian Data Keselamatan Bahan (MSDS) dan label bekas yang disertakan bersama bahan kimia. Ikut arahan keselamatan pengeluar bahan kimia.
- Jangan tinggalkan sisa atau bahan semburan di dalam tangki setelah penggunaan penyembur. Bersihkannya selepas setiap penggunaan.
- Jangan merokok atau sembur tempat berpercikan api atau nyala api semasa menggunakan penyembur.
- Jangan suntikan. Jangan langsung lepaskan terhadap kulit.
- Jangan masukkan penyembur ke dalam air atau cecair lain agar mengurangkan risiko kejutan elektrik. Jangan letakkan atau simpan penyembur di tempat yang mungkin terjatuh atau tertarik ke dalam tab mandi atau sink.
- Selenggara produk ini. Periksa bahagian dalam dan luar penyembur dengan teliti dan periksa komponennya sebelum setiap penggunaan. Periksa apakah terjadi keretakan dan kerosakan hos, kebocoran, ketersumbatan muncung, dan kehilangan atau kerosakan bahagian. Jika rosak, pastikan produk tersebut dibaiki sebelum digunakan. Banyak kemalangan disebabkan oleh produk yang tidak diselenggara dengan baik.
- Keluarkan bateri dari alat sebelum menguras, membersihkan, atau menyimpan penyembur. Langkah-langkah keselamatan pencegahan sedemikian mengurangkan risiko menghidupkan alat secara tidak sengaja.
- Sentiasa pakai pelindung mata dengan pelindung samping atau goggles yang ditandai dengan mememuhi piawaian ANSI Z87.1. Jika tidak, itu boleh mengakibatkan cairan masuk ke mata anda sehingga mengakibatkan cedera serius.
- Lindungi paru-paru anda. Pakai topeng muka atau topeng habuk semasa menggunakan penyembur. Mengikuti peraturan ini dapat mengurangkan risiko kecederaan peribadi yang serius.
- Alat bateri tidak perlu dipasang ke alur keluar, atau alat akan sentiasa dalam keadaan operasi. Waspada terhadap bahaya yang mungkin muncul apabila tidak menggunakan alat bateri atau mengganti aksesori. Keluarkan pek bateri apabila alat tidak digunakan. Mengikuti peraturan ini akan mengurangkan risiko kejutan elektrik, kebakaran, atau kecederaan peribadi yang serius.
- Jangan letakkan alat bateri atau baterinya di dekat api atau sumber haba. Ini akan mengurangkan risiko letupan dan kemungkinan kecederaan.
- Jangan hancurkan, jatuhkan atau rosakkan pek bateri. Jangan gunakan pek bateri atau pengecas yang pernah dijatuhkan atau terkena pukulan yang kuat. Bateri yang rosak mungkin akan meletup. Buang bateri yang jatuh atau rosak dengan betul.

- **Bateri boleh meletup dengan adanya sumber pencucuhan seperti api pandu.** Untuk mengurangkan risiko kecederaan peribadi yang serius, jangan gunakan produk tanpa kord dengan terdedah kepada api terbuka. Bateri yang meletup akan menghasilkan serpihan dan bahan kimia. Jika meletup, segera bilas dengan air.
 - **Jangan mengemas alat bateri di tempat yang lembap atau basah.** Mengikut peraturan ini akan mengurangkan risiko kejutan elektrik.
 - **Alat bateri anda harus dicas di lokasi di mana suhunya melebihi 10 °C (50 °F) tetapi kurang daripada 40 °C (104 °F) untuk mendapat hasil yang terbaik.** Untuk mengurangkan risiko kecederaan peribadi yang serius, jangan simpan alat di luar rumah atau di dalam kenderaan.
 - **Kebocoran bateri mungkin terjadi dalam keadaan penggunaan atau suhu ekstrem. Sekiranya kulit anda terkena cecairnya, segera cuci dengan sabun dan air. Sekiranya cecair masuk ke mata anda, bilas dengan air bersih sekurang-kurangnya 10 minit, kemudian segera dapatkan rawatan perubatan.** Mengikut peraturan ini dapat mengurangkan risiko kecederaan peribadi yang serius.
 - **Jangan gunakan alat kendalian bateri semasa hujan.**
 - **Berhati-hatilah saat menangani bateri agar tidak mengakibatkan litar pintas pada bateri dengan bahan pengalir seperti cincin, gelang, dan kunci.** Bateri atau pengalir boleh menjadi terlalu panas dan menyebabkan luka bakar.
 - **Jangan hapuskan bateri dengan membakarnya.** Sel mungkin meletup. Periksa dengan kod tempatan untuk kemungkinan arahan pelupusan khas.
 - **Jangan buka atau merosakkan bateri.** Elektrolit yang dibebaskan adalah menghakis dan boleh menyebabkan kerosakan kepada mata atau kulit. Ia mungkin toksik jika tertelan.
 - **Elakkan Persekitaran Berbahaya** - Jangan gunakan alat di tempat yang lembap atau basah.
 - **Gunakan Alat yang Betul** - Jangan gunakan alat untuk pekerjaan apa pun kecuali pekerjaan yang dimaksudkan.
 - **Jangan Gunakan Alat Secara Paksa** - Ia akan melakukan pekerjaan dengan lebih baik pada kadar yang dirancang dan dengan kemungkinan risiko kecederaan yang lebih kecil.
 - **Simpan Alat Di Dalam Rumah Jika Tidak Digunakan** - Apabila tidak digunakan, alat harus disimpan di dalam rumah di tempat yang kering, tinggi dan terkunci, agar di luar jangkauan kanak-kanak.
 - **Selenggara Alat dengan Baik** - Jaga alat sentiasa bersih untuk prestasi terbaik dan untuk mengurangkan risiko kecederaan. Ikut arahan untuk mengganti aksesori. Periksa kord alat, jika rosak, dibaiki di pusat servis yang sah. Pastikan pemegang kering, bersih, dan bebas daripada minyak dan gris.
 - **Periksa Bahagian yang Rosak** - Sebelum penggunaan alat lebih lanjut, pelindung atau bahagian lain yang rosak harus diperiksa dengan teliti untuk menentukan bahawa alat ini masih dapat beroperasi dengan baik dan menjalankan fungsi yang dimaksudkannya. Periksa penjajaran dan pengikatan bahagian yang bergerak, pemecahan bahagian, pemasangan, dan keadaan lain yang mungkin mempengaruhi operasi alat. Pelindung atau bahagian lain yang rosak harus dibaiki atau diganti di pusat servis yang sah kecuali dinyatakan di tempat lain dalam manual ini.
 - **Jangan miringkan tangki yang diisi penuh untuk mengelakkan kebocoran sekiranya tudung tangki tidak diletakkan.**
- Risiko sisa**
Risiko sisa tertentu tidak dapat dihapuskan walaupun anda menggunakan alat kuasa elektrik ini sesuai dengan arahan. Bahaya-bahaya berikut mungkin timbul kerana struktur dan susun atur alat:
1. Kerosakan paru-paru jika tidak pakai topeng pelindung yang sesuai.
 2. Terkena bahan berbahaya. Bahan semburan boleh membahayakan jika disedut atau ditelan atau terkena kulit atau mata. Ikut arahan dan pakai alat pelindung yang sesuai.

Arahan keselamatan penting untuk kartrij bateri

1. Sebelum menggunakan kartrij bateri, baca semua arahan dan tanda amaran pada (1) pengecas bateri, (2) bateri, dan (3) produk menggunakan bateri.
 2. Jangan menyahhimpun atau menghentak kartrij bateri. Ia boleh mengakibatkan kebakaran, suhu berlebihan atau letupan.
 3. Jika masa operasi menjadi sangat pendek, berhenti operasi serta merta. Ia mungkin menyebabkan risiko pemanasan lampau, melecur bahkan letupan.
 4. Jika elektrolit masuk ke dalam mata anda, bilas mata dengan air jernih dan dapatkan rawatan perubatan serta merta. Ia mungkin menyebabkan kehilangan penglihatan.
 5. Jangan pintaskan kartrij bateri:
 - (1) Jangan sentuh terminal dengan bahan berkonduksi.
 - (2) Elakkan menyimpan kartrij bateri dalam bekas bersama-sama objek logam lain seperti paku, duit syiling dan sebagainya.
 - (3) Jangan dedahkan kartrij bateri kepada air atau hujan.
- Pintasan bateri boleh menyebabkan aliran kuasa yang besar, pemanasan lampau, kemungkinan melecur dan juga kerosakan.
6. Jangan simpan dan gunakan alat dan kartrij bateri di lokasi yang suhunya boleh mencapai atau melebihi 50 °C (122 °F).
 7. Jangan bakar kartrij bateri walaupun jika ia rosak teruk atau haus sepenuhnya. Kartrij bateri boleh meletup dalam kebakaran.
 8. Jangan memaku, memotong, menghancurkan, membuang, menjatuhkan kartrij bateri atau memukul objek keras pada kartrij bateri. Perbuatan sedemikian boleh mengakibatkan kebakaran, suhu berlebihan, atau letupan.
 9. Jangan gunakan bateri yang rosak.
 10. **Bateri litium-ion yang terkandung adalah tertakluk kepada keperluan Perundangan Barangan Berbahaya.**

Bagi pengangkutan komersial, cth, oleh pihak ketiga, ejen penghantar, keperluan khas pada pembungkusan dan pelabelan mestilah dipatuhi. Bagi penyediaan item yang dihantar, rundingan dengan pakar bagi bahan berbahaya adalah diperlukan. Sila ambil perhatian juga tentang peraturan negara yang lebih terperinci. Lekatkan atau balut bahagian terbuka dan bungkus bateri supaya ia tidak bergerak dalam pembungkusan.
 11. Apabila melupuskan kartrij bateri, keluarkan ia daripada alat dan lupuskan ia di tempat selamat. Ikut peraturan tempatan anda mengenai pelupusan bateri.
 12. Gunakan bateri hanya dengan produk yang ditentukan oleh Makita. Memasang bateri kepada produk yang tidak patuh mungkin menyebabkan kebakaran, pemanasan lampau, atau kebocoran elektrolit.
 13. Jika alat tidak digunakan untuk tempoh masa yang lama, bateri mesti dikeluarkan daripada alat.
 14. Semasa dan selepas digunakan, kartrij bateri mungkin menjadi panas yang boleh menyebabkan luka terbakar atau luka terbakar pada suhu rendah. Ambil perhatian terhadap pengendalian kartrij bateri panas.
 15. Jangan sentuh terminal alat sebaik sahaja digunakan kerana ia boleh mencapai kepanasan yang boleh menyebabkan luka terbakar.
 16. Jangan biarkan serpihan, habuk, atau tanah tersekat di dalam terminal, lubang dan alur kartrij bateri. Ini boleh mengakibatkan prestasi yang buruk atau kerosakan alat atau kartrij bateri.
 17. Jangan gunakan kartrij bateri berhampiran talian kuasa elektrik voltan tinggi melainkan alat ini menyokong penggunaan talian kuasa elektrik voltan tinggi. Ia boleh mengakibatkan pincang tugas atau kerosakan alat atau kartrij bateri.
 18. Jauhkan bateri daripada kanak-kanak.

SIMPAN ARAHAN INI.

⚠PERHATIAN: Hanya gunakan bateri asli Makita. Penggunaan bateri tidak asli Makita, atau bateri yang telah diubah suai, mungkin menyebabkan bateri meletup menyebabkan kebakaran, kecederaan diri dan kerosakan. Ia juga membatalkan jaminan Makita untuk alat Makita dan pengecas.

Petua untuk mengekalkan hayat bateri maksimum

1. Cas kartrij bateri sebelum ternyata cas sepenuhnya. Sentiasa hentikan operasi alat dan cas kartrij bateri apabila anda menyedari kurang kuasa alat.
2. Jangan cas semula kartrij bateri yang dicas sepenuhnya. Terlebih cas memendekkan hayat servis bateri.
3. Cas kartrij bateri dengan suhu bilik pada 10 °C - 40 °C (50 °F - 104 °F). Biarkan kartrij bateri yang panas menyejuk sebelum pengecasnya.
4. Apabila tidak menggunakan kartrij bateri, tanggalkan daripada alat atau pengecas.
5. Cas kartrij bateri jika anda tidak menggunakannya untuk tempoh yang lama (lebih daripada enam bulan).

PENGUNAAN DAN PENJAGAAN PENYEMBUR TAMAN TANPA KORD

1. Penyembur taman tanpa kord boleh berfungsi dengan kartrij bateri ion litium Makita. Penggunaan bateri lain mungkin menyebabkan risiko kebakaran. Cas semula bateri hanya dengan pengecas yang ditentukan. Pengecas yang hanya sesuai untuk sejenis pek bateri mungkin menimbulkan risiko kebakaran apabila digunakan dengan pek bateri lain.
2. Selalu letakkan penyembur taman tanpa kord di permukaan yang rata dan stabil semasa memasukkan mengeluarkan bateri.
3. Jangan gunakan bateri, alat tambah atau aksesori yang tidak disyorkan oleh pengeluar. Penggunaan bateri, alat tambah atau aksesori yang tidak disyorkan boleh mengakibatkan kecederaan peribadi yang serius.

Tujuan penggunaan

Penyembur tekanan ini direka khas untuk menyemburkan bahan berikut di luar rumah dan di rumah hijau yang berventilasi baik.

- Air
- Racun perosak
- Racun rumpai
- Minyak semula jadi larut air (mis. minyak neem, minyak biji sesawi).
- Baja larut air.

Cecair yang akan disembur harus mempunyai kekonsistenan seperti air, terutama minyak semula jadi yang larut dalam air. Cecair yang mempunyai kelikatan yang lebih tinggi tidak dapat disembur, atau hanya disembur dengan kuasa yang lebih rendah.

Hanya baja cecair, racun rumpai dan racun perosak yang disetujui oleh pihak berkuasa tempatan yang berkaitan dengan sektor perlesenan boleh disembur. Pada masa pembuatan, tidak diketahui ada kesan berbahaya dari zat atau minyak semula jadi larut air yang disetujui ini akan berdampak pada bahan yang digunakan. Baja, racun perosak dan racun rumpai hanya dapat disembur dengan kepekatan yang ditentukan oleh pengeluar larutan semburan. Sekiranya anda mempunyai sebarang pertanyaan, sila hubungi pengeluar yang berkenaan.

Penyembur tekanan ini tidak direka untuk digunakan dengan bahan makanan atau untuk menyembur cecair yang melebihi suhu operasi maksimum yang dibenarkan (iaitu 40 °C). Begitu juga, cecair bersifat asid, kaustik dan mudah terbakar yang takat kilatnya di bawah 55 °C, serta ejen impregnasi, pembasmi kuman, cat, varnis, gris, sepuh dan minyak buatan sintetik dilarang digunakan.



Penting! Cecair mudah terbakar yang diatomkan dengan takat kilat melebihi 55 °C juga mempunyai kebolehbakaran yang tinggi.

Jangan sekali-kali gunakan penyembur tekanan ini

- Sebagai pemantik api.
- untuk menyimpan cecair.
- untuk bahan yang tidak diketahui risikonya.

Alat ini hanya boleh digunakan untuk tujuan yang ditetapkan. Sebarang penggunaan lain dianggap sebagai penyalahgunaan. Pengguna/operator tapi bukan pengeluar akan bertanggungjawab atas kerosakan atau kecederaan apa pun yang disebabkan oleh penggunaan tersebut.

PEMASANGAN

⚠ PERHATIAN:

Sentiasa pastikan bahawa alat dimatikan dan kartrij bateri dikeluarkan sebelum menangani alat.

⚠ PERHATIAN:

Pastikan semua bahagian dipasang dengan ketat-ketat agar kebocoran cecair tidak terjadi semasa mengendalikan alat.

Pemasangan tongkat penyembur

NOTA: Barang-barang seperti muncung dan cawan disertakan dalam tangki.

1. Tanggalkan penutup daripada pemegang.
2. Pastikan cincin berbentuk "O" berada di tempatnya, kemudian pasang tongkat penyembur ke pemegang dan ketatkan dengan kuat. Sila rujuk Gambar 1.

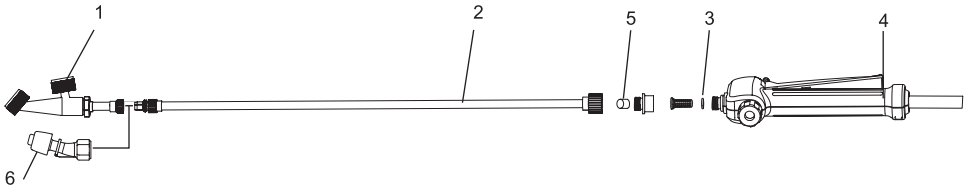

1	Muncung kepala ganda jenis tegak	2	Tongkat penyembur	3	Cicin berbentuk "O"
4	Pemegang	5	Penutup	6	Muncung racun rumpai

Gambar 1

Tali pembawa

Pasang tali pembawa ke penyangkut alat dan kencangkan cangkuk pengikat pada tempatnya.

Letakkan tali ke atas bahu dan sesuaikan panjangnya. Selepas itu, kencangkan tali supaya anda dapat bekerja tanpa letih.

Untuk penyesuaian panjang tali, tarik pada kedua hujung tali untuk memendekkannya atau pada kedua mekanisme lepas tali untuk memanjangkannya. Sila rujuk Gambar 2.

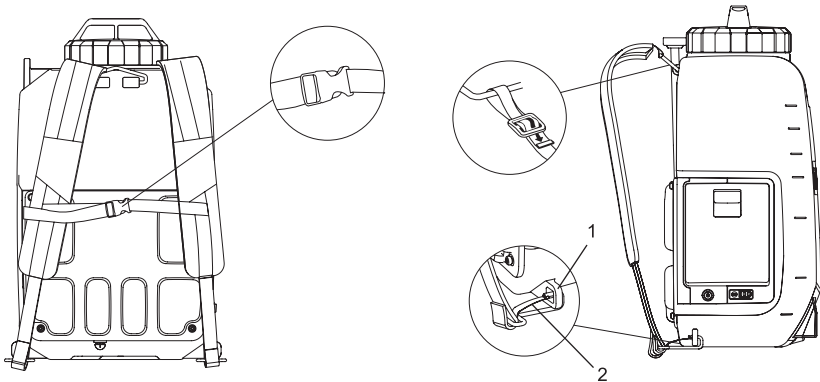

1	Penyangkut	2	Cangkuk pengikat
---	------------	---	------------------

Gambar 2

KETERANGAN FUNGSI

⚠ PERHATIAN:

Sentiasa pastikan bahawa alat dimatikan dan kartrij bateri ditanggalkan sebelum melaraskan atau menyemak fungsi alat.

Memasang atau mengeluarkan kartrij bateri

⚠ PERHATIAN:

- Matikan alat sebelum mengeluarkan kartrij bateri.
- Pegang alat dan kartrij bateri dengan kukuh apabila memasang atau mengeluarkan kartrij bateri. Gagal untuk memegang alat dan kartrij bateri dengan kukuh mungkin menyebabkan ia terlepas dari tangan anda dan mengakibatkan kerosakan alat dan kartrij bateri serta kecederaan peribadi.
- Jangan gunakan kekerasan semasa memasang kartrij bateri. Jika kartrij tidak meluncur dengan mudah, ia tidak dimasukkan dengan betul.
- Sentiasa pasang kartrij bateri sepenuhnya sehingga penunjuk merah tidak boleh dilihat. Jika tidak, ia mungkin jatuh daripada alat, menyebabkan kecederaan kepada anda atau seseorang di sekeliling anda.
- Hati-hati jangan sampai jari terjepit semasa membuka atau menutup penutup bateri.

Tarik tuil pengunci ke bawah, kemudian buka penutup bateri untuk memasang kartrij bateri. Sejajarkan lidah pada kartrij bateri dengan alur pada perumah dan selitkan ia ke tempatnya. Masukkan ia sepenuhnya sehingga ia terkunci di tempatnya dengan bunyi klik. Sila rujuk Gambar 3.

Luncurkan kartrij bateri daripada alat sambil menekan butang untuk mengeluarkannya. Sila rujuk Gambar 4.



Gambar 3

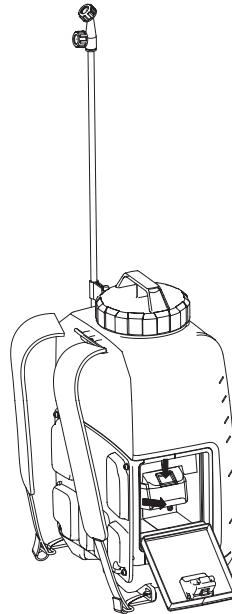

Gambar 4

Menunjukkan baki kapasiti bateri

Tekan butang semak pada kartrij bateri untuk menunjukkan baki kapasiti bateri. Lampu penunjuk menyala untuk beberapa saat. Sila rujuk Gambar 5.

Lampu penunjuk		Baki kapasiti bateri
Menyala	Mati	
■ ■ ■		50 % hingga 100 %
■ ■ □		30 % hingga 50 %
■ □ □		0 % hingga 30 %

NOTA:

- Bergantung kepada keadaan penggunaan dan suhu persekitaran, petunjuk mungkin berbeza sedikit daripada kapasiti sebenar.

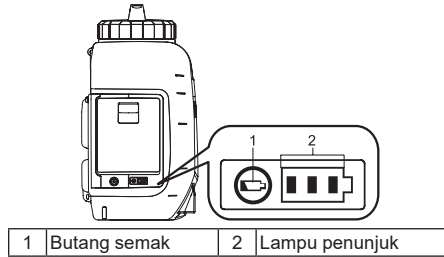

Gambar 5

Sistem perlindungan alat/bateri

Alat ini dilengkapi dengan sistem perlindungan. Sistem ini boleh secara automatik memotong kuasa motor untuk memanjangkan jangka hayat alat dan bateri. Alat ini akan berhenti secara automatik semasa operasi sekiranya ia atau baterinya diletakkan di bawah salah satu keadaan berikut.

- Perlindungan beban lebih: Apabila alat dikendalikan dengan cara yang menyebabkan arus tinggi yang tidak normal, alat akan berhenti operasi secara automatik tanpa sebarang petunjuk. Dalam keadaan ini, sila matikan alat dan hentikan aplikasi yang menyebabkan alat berbeban lebih. Kemudian hidupkan alat semula.
- Perlindungan nyahcas lebih: Apabila kapasiti bateri turun menjadi rendah, alat akan berhenti secara automatik. Sekiranya alat tidak beroperasi walaupun suis dikendalikan, keluarkan kartrij bateri dari alat dan casnya.





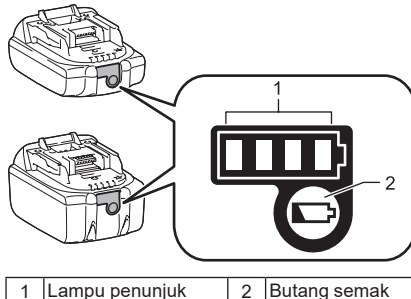





Menunjukkan kapasiti bateri yang tinggal

Hanya untuk kartrij bateri dengan penunjuk



Gambar 6

Tekan butang semak pada kartrij bateri untuk menunjukkan kapasiti bateri yang tinggal. Lampu penunjuk menyala untuk beberapa saat.

Lampu penunjuk			Kapasiti yang tinggal
 Menyala	 Mati	 Berkelip	
			75 % hingga 100 %
			50 % hingga 75 %
			25 % hingga 50 %
			0 % hingga 25 %
			Cas bateri.
	 		Bateri mungkin telah pincang tugas.

NOTA: Bergantung kepada keadaan penggunaan dan suhu persekitaran, petunjuk mungkin berbeza sedikit daripada kapasiti sebenar.

NOTA: Lampu penunjuk pertama (paling kiri) akan berkelip apabila sistem perlindungan bateri berfungsi.

Campuran



AMARAN! Sentiasa ikut arahan pengeluar bahan kimia yang dicetak pada label produknya untuk penggunaan, pembersihan dan penyimpanan. Bersihkan alat dengan teliti selepas setiap penggunaan ikut arahan di bahagian Penyelenggaraan dan Pembersihan manual ini. Bahan kimia harus disimpan di luar jangkauan kanak-kanak. Kegagalan untuk mematuhi boleh mengakibatkan kecederaan peribadi yang serius.



AMARAN! PRODUK INI DIREKA UNTUK MENYEMBUR BAHAN KIMIA RUMAH TANGGA DAN TAMAN KELAS PENGGUNA SEPERTI RACUN RUMPAI, FUNGISID, RACUN SERANGGA, DAN BAJA.



PERHATIAN! Pastikan tiada sisa bahan kimia ditinggalkan di dalam tangki. Jika ada, tindak balas kimia mungkin berlaku sehingga menghasilkan gas berbahaya.



NOTIS! Jangan isi tangki secara berlebihan. Jika tidak, alat mungkin rosak.



NOTIS! Cecair yang hendak disemur mesti cair seperti air. Cecair pekat tidak boleh disemur dengan betul.

1. Keluarkan bateri sebelum mengisi cecair kimia ke dalam tangki.
2. Tanggalkan tudung tangki. Sila rujuk Gambar 7.
3. Ukur cecair yang disyorkan. Cawan ini boleh digunakan untuk mengukur paling banyak 200ml (8 oz). Sila rujuk Gambar 8.
4. Dengan hati-hati tuang cecair ke dalam tangki dengan cawan sukat melalui bukaan tangki. Anda juga boleh melarutkan cecair kimia dengan air dalam bekas yang terpisah, kemudian mencurahkanya ke dalam tangki. Pastikan saringan tangki berada di tempatnya. Sila rujuk Gambar 9.
5. Ketatkan tudung tangki. Sila rujuk Gambar 10.
6. Bilas cawan sukat dengan air bersih.

* Tidak termasuk bekas.

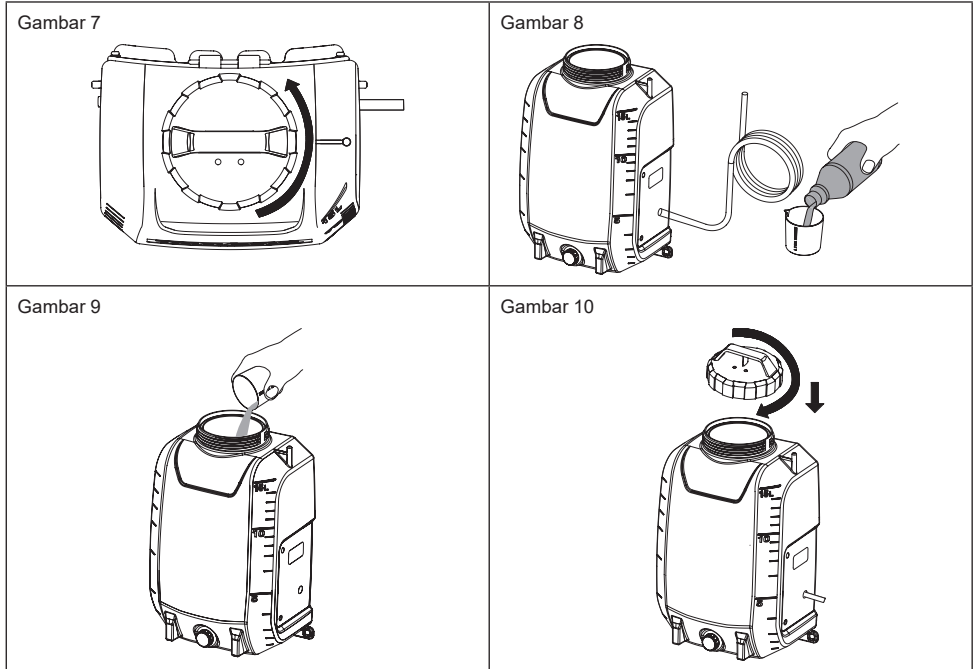

OPERASI



AMARAN! Risiko kebakaran atau letupan. Kawasan penyemburan mesti mempunyai pengudaraan yang baik dan jauh daripada percikan api atau nyala api.



AMARAN! Nat lubang keluar mesti diketatkan dengan baik sepanjang operasi.



AMARAN! Pastikan tali pembawa tidak longgar atau terlepas sebelum operasi.

⚠ PERHATIAN:

Semasa mengoperasikan mesin, pastikan tali pembawa telah dikencangkan dengan kuat.

Buka/tutup alat.

1. Pakai goggles and other protective equipment before operating the tool.
2. Press the OPEN/CLOSE switch to start the machine.
3. Press and hold the tool downwards to start spraying. Refer to Gambar 11.
4. Release the tool to stop spraying.
5. Press the OPEN/CLOSE switch to stop the machine.

Penguncian

The locking feature is easy to use for continuous spraying or spraying a large area.

1. Press the tool downwards and pull the lock key to the back, then release the tool for locking. Refer to Gambar 12.
2. Press the tool and push the lock key forward for release.

Note: Ensure the tool is not in the locked position before inserting the battery into the tool.

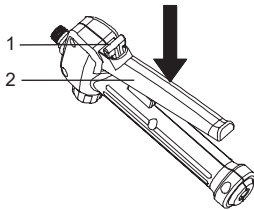

1	Butang kunci	2	Tuil
---	--------------	---	------

Gambar 11

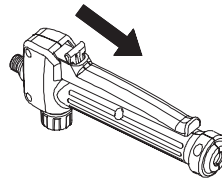

Gambar 12

Memasang muncung

There are two nozzles provided for cordless garden sprayer. Attach the nozzle to the spray wand. Use the original replacement nozzle.

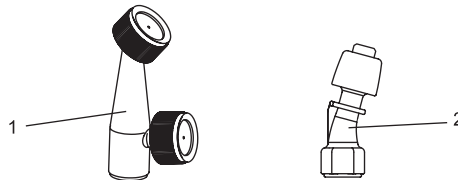

1	Muncung kepala ganda jenis tegak	2	Muncung racun rumpai
---	----------------------------------	---	----------------------

Gambar 13

Penyemburan



AMARAN! Jangan letakkan alat ini di atas tanah semasa penggunaan. Sentiasa elakkan alat dan bateri menjadi basah. Jangan sembur di dekat atau langsung pada alat.

1. Arahkan muncung penyembur terus ke tumbuhan atau objek yang ingin anda sembur.
2. Jangan arahkan hujung tongkat penyembur kepada diri sendiri atau orang lain.
3. Berhati-hati dengan percikan terbalik, berdiri cukup jauh daripada objek yang disembur untuk mengelakkan semburan kembali ke arah anda.
4. Jangan menyembur ke arah orang atau haiwan; sentiasa menyembur ikut arah angin.
5. Elakkan menyembur pada hari berangin. Semburan mungkin diletupkan secara tidak sengaja ke tumbuh-tumbuhan atau objek yang tidak boleh disembur.
6. Perhatikan kadar penggunaan isipadu dan periksa isipadu cecair dalam tangki dari semasa ke semasa.

PENYELENGGARAAN DAN PEMBERSIHAN



PERHATIAN:

Sentiasa pastikan alat dimatikan dan kartrij bateri ditanggalkan sebelum anda cuba melakukan pemeriksaan atau penyelenggaraan.

Untuk mengekalkan KESELAMATAN dan KEBOLEHPERCAYAAN produk, pembaikan, apa-apa penyelenggaraan atau penyesuaian lain perlu dilakukan oleh Kilang atau Pusat Servis Makita yang Diiktiraf, sentiasa gunakan alat ganti Makita.

PENYELENGGARAAN



AMARAN! Untuk mengelakkan kecederaan peribadi yang serius, selalu keluarkan pek bateri dari alat sebelum pembersihan atau penyelenggaraan.



AMARAN! Sentiasa pakai pelindung mata dengan pelindung samping atau goggles yang ditandai dengan mememuhi piawaian ANSI Z87.1. Jika tidak, itu boleh mengakibatkan cairan masuk ke mata anda sehingga mengakibatkan cedera serius.



AMARAN! Gunakan hanya alat ganti yang sama semasa melakukan servis. Penggunaan bahagian lain boleh menimbulkan bahaya atau menyebabkan kerosakan produk.



AMARAN! Jangan biarkan cairan rem, gasolin, minyak penembusan dan sebagainya terkena bahagian plastik. Bahan kimia boleh merosakkan, melemahkan, atau memusnahkan plastik sehingga mengakibatkan kecederaan peribadi yang serius.



NOTIS: Periksa seluruh produk secara berkala untuk bahagian yang rosak, hilang, atau longgar seperti skru, mur, bolt, penutup, dll. Ketatkan semua pengikat dan penutup dengan teliti dan jangan gunakan produk ini sehingga semua bahagian yang hilang atau rosak diganti. Sila hubungi pusat khidmat pelanggan atau pusat servis yang berkeelayakan untuk mendapatkan bantuan.



NOTIS: Jangan gunakan gasolin, benzin, pencair, alkohol atau bahan yang serupa. Ia boleh menyebabkan perubahan warna, bentuk atau keretakan.

PENYELENGGARAAN UMUM: Elakkan menggunakan pelarut semasa membersihkan bahagian plastik. Kebanyakan plastik mudah dirosakkan oleh pelbagai jenis pelarut komersial dan mungkin dirosakkan akibat penggunaannya. Gunakan kain bersih untuk menghilangkan kotoran, debu, minyak, gris, dan lain-lain. Kecuali ditentukan lain, pemeriksaan oleh juruteknik yang berkeelayakan disyorkan sekali setiap 2 tahun.

MEMBERSIHKAN ALAT



AMARAN! Sentiasa simpan dan buang bahan kimia dengan betul. Pembuangan air bekas yang tercemar harus dilakukan sesuai dengan peraturan setempat dan undang-undang.

MENGERINGKAN TANGKI

Seandainya ada cecair yang tersisa di dalam tangki selepas penyemburan, tangki harus dikosongkan sebelum pembersihan.

- Keluarkan pek bateri.
- Kosongkan kandungannya melalui bukaan pengisian dan lubang keluar.

NOTA: Pastikan cincin berbentuk "O" di dalam penutup itu berada di tempatnya.

NOTA: Alirkan cecair kembali ke dalam bekas yang asal. Jangan simpan cecair kimia di dalam tangki.

MEMBERSIHKAN TANGKI

- Isi tangki kira-kira satu pertiga penuh dengan air bersih. Sebilangan kecil bahan pencuci rumah tangga yang sederhana boleh ditambah.

NOTA: Jangan gunakan bahan kimia yang mudah terbakar atau agen pembersih yang kasar untuk membersihkan tangki.

- Lap bahagian luar tangki dengan kain yang bersih dan kering.
- Pasang kembali pek bateri. Sembur sehingga tangki dikosongkan. Pastikan mengarahkan semburan ke kawasan yang tidak akan dirosakkan oleh larutan semburan.
- Isi semula dan ulangi prosedur tersebut dengan air bersih. Pembilasan tangki mungkin perlu lebih dari sekali, kemudian mengosongkan lagi air di dalamnya seperti yang disebutkan di atas.
- Biarkan semua bahagian menjadi kering sepenuhnya sebelum pemasangan kembali dan penyimpanan alat.

MEMBERSIHKAN MUNCUNG

Ikut langkah-langkah pembersihan berikut jika muncung tersumbat.

- Keluarkan pek bateri.
- Longgarkan dan lepaskan muncung dari tongkat penyembur.
- Lewati wayar yang halus melalui lubang yang terdedah untuk membersihkan serpihan. Kemudian bilas dengan air bersih. Sila rujuk Gambar 14.

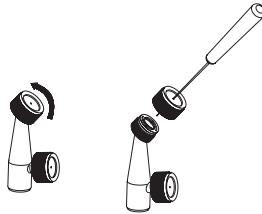

Gambar 14

MEMBERSIHKAN PAM

Jika penyembur tidak dapat mengeluarkan cecair dari tangki atau tidak dapat menyemburkan cecair pada penggunaan pertama atau setelah penyimpanan jangka panjang. Ikuti prosedur di bawah untuk membersihkan pam:

1. Matikan alat dan tanggalkan bateri.
2. Tanggalkan tongkat penyembur dari pemegang.
3. Kosongkan sisa cecair atau simpannya di bekas lain untuk memastikan tangki kosong.
4. Buka penutup yang merah untuk membuka lubang masuk air, dan kemudian sambungkan lubang ke keran air. Pastikan cincin berbentuk "O" diletakkan di dalam penutup merah. Sila rujuk Gambar 15.
5. Buka keran air dengan perlahan-lahan dan tekan tuil pada masa yang sama untuk membilas serpihan yang melekat pada pam dengan air. Sila rujuk Gambar 16.
6. Lepaskan dari keran air dan ketatkan semula penutup merah. Pastikan cincin berbentuk "O" di dalam penutup itu berada di tempatnya.

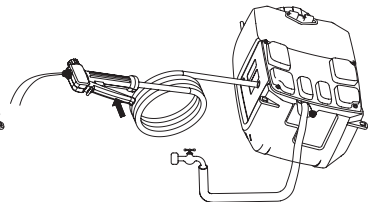
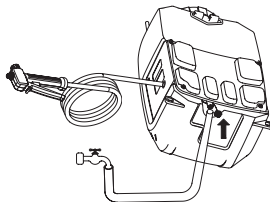
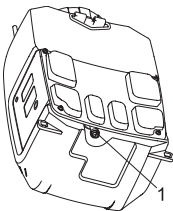

1	Penutup merah	2	Cicin berbentuk "O"
---	---------------	---	---------------------

Gambar 15

Gambar 16

AKSESORI PILIHAN

PERHATIAN:

Aksesori atau alat tambah ini disyorkan untuk digunakan bersama dengan produk Makita anda yang dinyatakan dalam manual ini. Penggunaan mana-mana aksesori atau alat tambahan lain mungkin mengakibatkan risiko kecederaan kepada orang. Hanya gunakan aksesori atau alat tambahan untuk tujuan yang dinyatakan.

Jika anda memerlukan bantuan untuk butiran lanjut berkenaan aksesori ini, tanya Pusat Servis Makita tempatan anda.

- Bateri dan pengecas asli Makita.

NOTA:

- Beberapa item dalam senarai mungkin disertakan dalam pakej produk sebagai aksesori standard. Item mungkin berbeza mengikut negara.

Tiếng Việt (Hướng dẫn gốc)

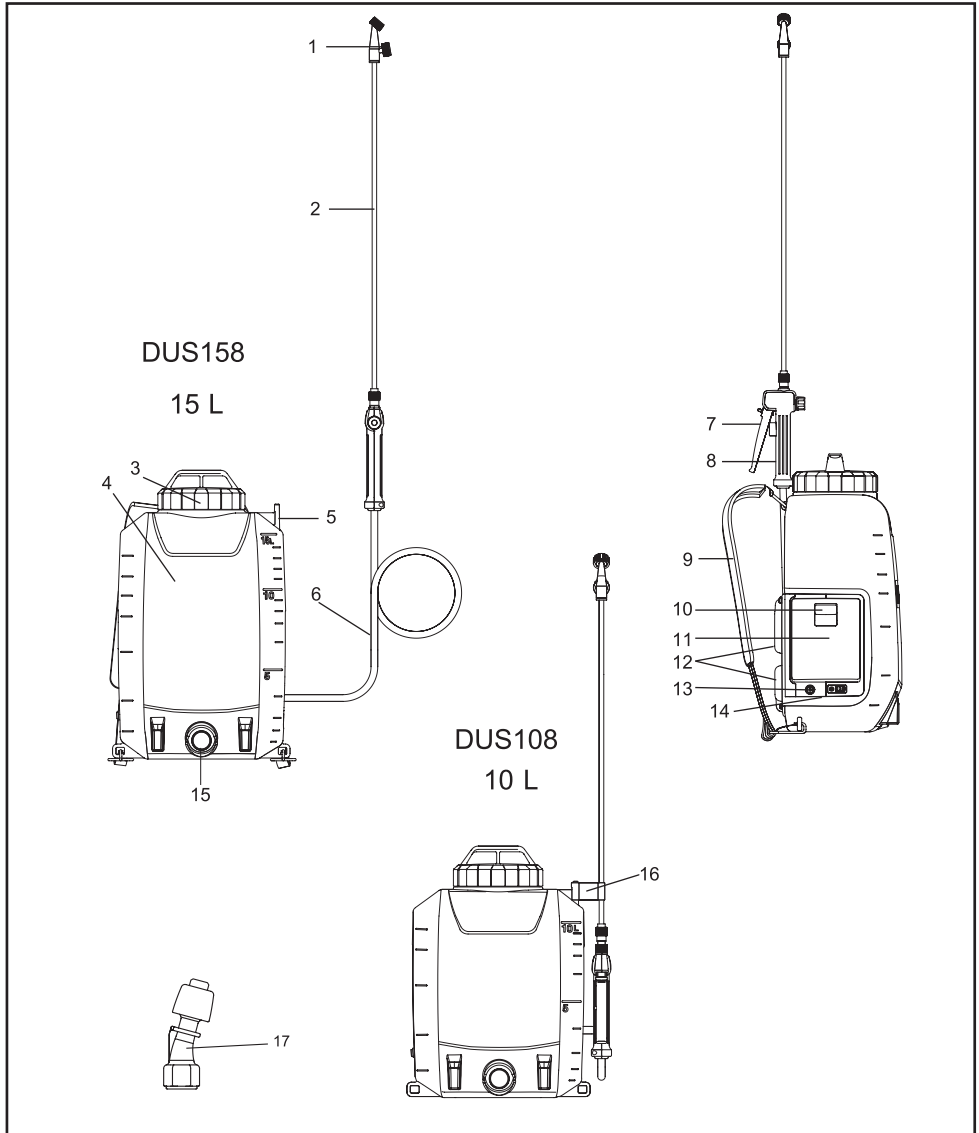

1	Vòi phun 2 đầu loại thẳng	2	Cần phun	3	Nắp đậy bình chứa	4	Bình chứa (10 L/15 L)
5	Bộ kẹp cần phun	6	Ống mềm phun	7	Gạt tay	8	Tay cầm
9	Dây đeo	10	Khóa gạt tay	11	Nắp ngăn pin	12	Miếng đệm sau
13	Công tắc bật/tắt	14	Đèn báo	15	Đầu ra chất lỏng	16	Móc (gắn cần phun)
17	Vòi phun thuốc diệt cỏ	-	-	-	-	-	-

THÔNG SỐ KỸ THUẬT

Mẫu máy	DUS108	DUS158
Điện áp định mức	D.C. 18 V	
Dung tích bình chứa	10 L	15 L
Chiều dài ống mềm	1,7 m	
Độ dài cần phun	60 cm	
Áp suất làm việc tối đa	0,5 MPa	
Áp suất làm việc của vòi phun 2 đầu loại thẳng	Xấp xỉ 0,34 MPa	
Tốc độ dòng chảy của vòi phun 2 đầu loại thẳng	Xấp xỉ 0,90 L/phút	
Áp suất làm việc của vòi phun thuốc diệt cỏ	Xấp xỉ 0,12 MPa	
Tốc độ dòng chảy của vòi phun thuốc diệt cỏ	Xấp xỉ 1,70 L/phút	
Vít lắp vòi phun	G 1/4"	
Tổng dư lưu lượng kỹ thuật	≤ 200 ml	
Kích thước (D × R × C)	317 × 237 × 437 mm	317 × 237 × 517 mm
Trọng lượng lúc rỗng	5,6 - 5,9 kg	5,9 - 6,2 kg
Trọng lượng lúc đầy	15,6 - 15,9 kg	20,9 - 21,2 kg

- Do chương trình nghiên cứu và phát triển liên tục của chúng tôi, các thông số kỹ thuật ở đây có thể thay đổi mà không cần thông báo trước.
- Các thông số kỹ thuật có thể thay đổi tùy theo từng quốc gia.
- Trọng lượng có thể khác nhau tùy thuộc vào (các) phụ kiện đi kèm, bao gồm cả băng pin. Tổ hợp nhẹ nhất và nặng nhất, theo Quy trình 01/2014 của EPTA, được trình bày trong bảng.

Băng pin phù hợp và bộ sạc

Băng pin	BL1820B / BL1830B / BL1840B / BL1850B / BL1860B
Bộ sạc	DC18RC / DC18RD / DC18RE / DC18SD / DC18SE / DC18SF / DC18SH

- Một số băng pin và bộ sạc được liệt kê ở bên trên có thể không có sẵn tùy thuộc vào khu vực mà bạn cư trú.

⚠ CẢNH BÁO: Chỉ được sử dụng các loại băng pin và bộ sạc được liệt kê ở trên. Bạn có thể bị thương và/hoặc gây ra hỏa hoạn nếu sử dụng bất kỳ loại băng pin và bộ sạc nào khác.

⚠ CẢNH BÁO: Máy này không sử dụng nguồn điện có dây chần hạn như bộ chuyển đổi pin hoặc bộ nguồn di động. Cấp cấp nguồn như vậy có thể cản trở vận hành và gây ra thương tích cá nhân.

Các biểu tượng

Bên dưới là các biểu tượng được sử dụng cho thiết bị. Đảm bảo rằng bạn hiểu rõ ý nghĩa của các biểu tượng sau đây trước khi sử dụng thiết bị.

	Đeo thiết bị bảo hộ tai.		Cảnh báo
	Đeo mặt nạ phòng độc.		Đeo thiết bị bảo hộ mắt.
	Mang giày bảo hộ.		Đeo găng tay bảo hộ.
	Không sử dụng khi trời mưa hoặc để máy phun ngoài trời khi đang mưa.		
	Hãy đọc tài liệu hướng dẫn sử dụng.		
	Đảm bảo rằng không có người ở gần khi xịt.		



Chỉ dành cho các nước EU

Do chứa thành phần nguy hại trong thiết bị, chất thải điện và điện tử, ắc quy và pin có thể ảnh hưởng tiêu cực đến môi trường và sức khỏe con người. Không để thiết bị điện và điện tử hoặc pin cùng với rác thải sinh hoạt!

Theo Chỉ thị Châu Âu về rác thải điện và điện tử, rác thải pin, ắc quy cũng như sự phù hợp với luật quốc gia, rác thải điện, điện tử và pin, ắc quy phải được lưu trữ riêng và vận chuyển đến điểm thu gom riêng đối với rác thải đô thị, hoạt động tuân thủ theo quy định về bảo vệ môi trường.

Điều này được thể hiện bằng biểu tượng dấu gạch chéo ngang thùng rác có bánh xe trên thiết bị.

CÔNG DỤNG THEO THIẾT KẾ

Máy này sử dụng để phun

CẢNH BÁO

Thiết bị này có thể được sử dụng với trẻ em từ 8 tuổi trở lên và những người bị khiếm khuyết về thể chất, giác quan hoặc tinh thần hoặc thiếu kinh nghiệm và kiến thức đảm bảo họ đã được giám sát hoặc hướng dẫn về cách sử dụng an toàn thiết bị và hiểu sự độc hại liên quan. Trẻ em không được chơi với thiết bị này. Nếu không có sự giám sát trẻ em sẽ không được lau chùi và bảo trì.

Cảnh báo an toàn thiết bị điện chung

⚠ CẢNH BÁO: Đọc tất cả cảnh báo, hướng dẫn, hình minh họa và thông số kỹ thuật an toàn được cung cấp đi cùng với thiết bị điện này. Việc không thực hiện theo hướng dẫn được liệt kê bên dưới có thể dẫn đến điện giật, hỏa hoạn và/hoặc thương tích nghiêm trọng.

Lưu giữ tất cả cảnh báo và hướng dẫn để tham khảo sau này.

Thuật ngữ “thiết bị điện” trong các cảnh báo đề cập đến thiết bị điện (có dây) được vận hành bằng nguồn điện chính hoặc thiết bị điện (không dây) được vận hành bằng pin của bạn.

Nơi làm việc an toàn

1. **Giữ nơi làm việc sạch sẽ và có đủ ánh sáng.** Nơi làm việc bừa bộn hoặc tối thường dễ gây ra tai nạn.
2. **Không vận hành thiết bị điện trong môi trường cháy nổ, ví dụ như môi trường có sự hiện diện của các chất lỏng, khí hoặc bụi dễ cháy.** Các thiết bị điện tạo tia lửa điện có thể làm bụi hoặc khí bốc cháy.
3. **Giữ trẻ em và người ngoài tránh xa khi đang vận hành thiết bị điện.** Sự xao lãng có thể khiến bạn mất kiểm soát.

An toàn về điện

1. **Phích cắm của thiết bị điện phải khớp với ổ cắm. Không được sửa đổi phích cắm theo bất kỳ cách nào. Không sử dụng bất kỳ phích chuyên đổi nào khi thiết bị điện được nối đất (tiếp địa).** Các phích cắm còn nguyên vẹn và ổ cắm phù hợp sẽ giảm nguy cơ điện giật.
2. **Tránh để cơ thể tiếp xúc với các bề mặt nối đất hoặc tiếp địa như đường ống, bộ tản nhiệt, bếp ga và tủ lạnh.** Nguy cơ bị điện giật sẽ tăng lên nếu cơ thể bạn được nối đất hoặc tiếp địa.
3. **Không để thiết bị điện tiếp xúc với mưa hoặc trong điều kiện ẩm ướt.** Nước lọt vào thiết bị điện sẽ tăng nguy cơ điện giật.
4. **Không lạm dụng dây điện. Không được phép sử dụng dây để mang, kéo hoặc tháo phích cắm thiết bị điện. Giữ dây tránh xa nguồn nhiệt, dầu, các mép sắc hoặc các bộ phận chuyển động.** Dây bị hư hại hoặc bị rối sẽ làm tăng nguy cơ điện giật.
5. **Khi vận hành thiết bị điện ngoài trời, hãy sử dụng dây nối dài phù hợp cho việc sử dụng ngoài trời.** Việc dùng dây phù hợp cho việc sử dụng ngoài trời sẽ giảm nguy cơ điện giật.
6. **Nếu bắt buộc phải vận hành thiết bị điện ở nơi ẩm ướt, hãy sử dụng nguồn cấp điện được bảo vệ bằng thiết bị chống dòng rò (RCD).** Việc sử dụng RCD sẽ làm giảm nguy cơ điện giật.
7. **Thiết bị điện có thể sinh ra điện từ trường (EMF) không gây hại cho người sử dụng.** Tuy nhiên, những người sử dụng máy tạo nhịp tim và các thiết bị y tế tương tự khác nên liên hệ với nhà sản xuất thiết bị và/hoặc bác sĩ để được cho lời khuyên trước khi vận hành thiết bị điện này.

An toàn cá nhân

1. **Luôn tỉnh táo, quan sát những việc bạn đang làm và sử dụng khả năng phán đoán khi vận hành thiết bị điện. Không sử dụng thiết bị điện khi bạn đang mệt mỏi hoặc chịu ảnh hưởng của ma túy, rượu hay thuốc.** Chỉ một khoảnh khắc không tập trung khi đang vận hành thiết bị điện cũng có thể dẫn đến thương tích cá nhân nghiêm trọng.
2. **Sử dụng thiết bị bảo vệ cá nhân. Luôn đeo thiết bị bảo vệ mắt.** Các thiết bị bảo vệ như mặt nạ chống bụi, giày bảo hộ chống trượt, mũ bảo hộ hay thiết bị bảo vệ thính giác được sử dụng ở điều kiện thích hợp sẽ giúp giảm thương tích cá nhân.
3. **Tránh vô tình khởi động thiết bị. Đảm bảo công tắc ở vị trí tắt trước khi kết nối với nguồn điện hoặc/và bộ pin, nhắc lên hoặc mang vác dụng cụ.** Tai nạn có thể xảy ra nếu bạn đi chuyển thiết bị điện trong khi để ngón tay trên công tắc, hoặc cung cấp năng lượng cho thiết bị điện trong khi công tắc đang bật.
4. **Tháo tất cả các khóa hoặc cờ lê điều chỉnh trước khi bật thiết bị.** Việc cờ lê hoặc khóa vẫn còn gắn vào bộ phận quay của thiết bị điện có thể dẫn đến thương tích cá nhân.
5. **Không với quá cao. Luôn giữ thăng bằng tốt và đặt chân phù hợp.** Điều này cho phép điều khiển thiết bị điện tốt hơn trong những tình huống bất ngờ.

6. **Ăn mặc phù hợp. Không mặc quần áo rộng hay đeo đồ trang sức. Giữ cho tóc, quần áo tránh xa các bộ phận chuyển động.** Quần áo rộng, đồ trang sức hay tóc dài có thể mắc vào các bộ phận chuyển động.
7. **Nếu các thiết bị được cung cấp để kết nối các thiết bị thu gom và hút bụi, hãy đảm bảo chúng được kết nối và sử dụng hợp lý.** Việc sử dụng thu gom bụi có thể làm giảm những mối nguy hiểm liên quan đến bụi.
8. **Đừng để việc quen sử dụng thiết bị thường xuyên dẫn đến bạn trở nên tự mãn và bỏ qua các nguyên tắc an toàn thiết bị.** Hành động bất cẩn có thể gây ra thương tích nghiêm trọng trong nháy mắt.
9. **Luôn đeo kính bảo hộ để bảo vệ mắt khỏi bị tổn thương khi sử dụng các thiết bị điện.** Kính bảo hộ phải tuân thủ ANSI Z87.1 ở Hoa Kỳ, EN 166 ở Châu Âu hoặc AS / NZS 1336 ở Úc / New Zealand. Ở Úc / New Zealand, luật pháp cũng bắt buộc bạn phải đeo tấm che mặt để bảo vệ khuôn mặt của mình.
5. **Bảo dưỡng thiết bị điện và phụ tùng.** Kiểm tra tình trạng lệch trục hoặc sự dính kết của các bộ phận chuyển động, hiện tượng nứt vỡ của các bộ phận và những điều kiện khác có thể ảnh hưởng đến hoạt động của thiết bị điện. Nếu có hỏng hóc, hãy sửa chữa thiết bị điện trước khi sử dụng. Nhiều tai nạn xảy ra là do không bảo quản tốt thiết bị điện.
6. **Luôn giữ cho dụng cụ cắt được sắc bén và sạch sẽ.** Những dụng cụ cắt được bảo quản tốt có mép cắt sắc sẽ ít bị dính kết hơn và dễ điều khiển hơn.
7. **Sử dụng thiết bị điện, phụ tùng và mũi dụng cụ, v.v. theo các hướng dẫn này, tính đến điều kiện làm việc và công việc cần được thực hiện.** Việc sử dụng thiết bị điện cho vận hành khác với dự định có thể gây ra tình huống nguy hiểm.
8. **Giữ tay cầm và bề mặt tay cầm khô ráo, sạch sẽ và không dính dầu mỡ.** Tay cầm và bề mặt tay cầm trơn không được phép cầm và điều khiển dụng cụ để tránh các trường hợp không mong muốn.
9. **Khi sử dụng thiết bị, không đeo găng tay làm việc bằng vải có thể bị vướng víu.** Việc vướng víu găng tay làm việc bằng vải đối với bộ phận chuyển động có thể dẫn đến thương tích cao nhân.

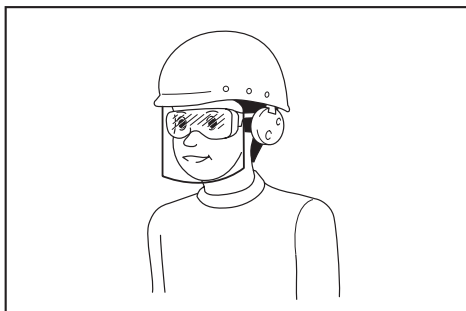

Người sử dụng lao động có trách nhiệm bắt buộc người vận hành thiết bị và những người khác sử dụng thiết bị bảo hộ an toàn thích hợp trong khu vực làm việc trực tiếp.

Sử dụng và bảo quản thiết bị điện

1. **Không bắt ép thiết bị điện. Sử dụng đúng thiết bị điện cho công việc của bạn.** Sử dụng đúng thiết bị điện sẽ giúp thực hiện công việc tốt hơn và an toàn hơn theo định mức đã thiết kế.
2. **Không sử dụng thiết bị điện nếu công tắc không bật và tắt được thiết bị điện đó.** Mọi thiết bị điện không thể điều khiển được bằng công tắc đều rất nguy hiểm và phải được sửa chữa.
3. **Ngắt kết nối phích cắm khỏi nguồn điện và/hoặc tháo bộ pin, nếu có thể tháo rời khỏi thiết bị điện trước khi thực hiện bất kỳ điều chỉnh, thay đổi phụ tùng hoặc cắt giữ thiết bị điện.** Những biện pháp an toàn phòng ngừa này sẽ giảm nguy cơ vô tình khởi động thiết bị điện.
4. **Bảo quản thiết bị điện không sử dụng ngoài tầm với của trẻ em và không cho phép bất kỳ người nào không hiểu biết về thiết bị điện hoặc hướng dẫn này vận hành thiết bị điện.** Thiết bị điện sẽ rất nguy hiểm nếu được sử dụng bởi những người dùng chưa qua đào tạo.

Sử dụng và bảo quản dụng cụ pin

1. **Chỉ sạc lại bằng bộ sạc được nhà sản xuất chỉ định.** Một bộ sạc phù hợp với một loại bộ pin có thể gây ra rủi ro cháy khi được sử dụng với một bộ pin khác.
2. **Chỉ sử dụng thiết bị điện với các bộ pin đã được chỉ định cụ thể.** Bạn có thể có nguy cơ bị thương và gây ra hỏa hoạn nếu sử dụng bất kỳ bộ pin nào khác.
3. **Khi không sử dụng bộ pin, để nó cách xa các vật kim loại khác như: kẹp giấy, đồng xu, chìa khóa, đinh, vít, hoặc những vật kim loại nhỏ có thể kết nối từ điện cực này sang điện cực khác.** Làm đoản mạch các điện cực của pin có thể gây bỏng hoặc hỏa hoạn.
4. **Trong những điều kiện lạnh đọng, chất lỏng có thể rỉ ra từ pin; hãy tránh tiếp xúc với nó.** Nếu vô tình tiếp xúc, hãy xả với nước. Nếu chất lỏng tiếp xúc với mắt, ngoài ra còn phải tìm sự giúp đỡ y tế. Chất lỏng chảy ra từ pin có thể gây kích ứng hoặc bỏng.
5. **Không sử dụng bộ pin hoặc dụng cụ đã bị hư hỏng hoặc bị biến đổi.** Pin bị hỏng hoặc bị sửa đổi có thể thể hiện hoạt động không thể đoán trước, dẫn đến cháy, nổ hoặc nguy cơ bị thương.
6. **Không để bộ pin hoặc dụng cụ tiếp xúc với lửa hoặc các vật nóng quá cao.** Tiếp xúc với lửa hoặc nhiệt độ trên 130 °C có thể gây nổ.
7. **Làm theo tất cả các hướng dẫn sạc và không sạc bộ pin hoặc dụng cụ ngoài phạm vi nhiệt độ được chỉ định trong hướng dẫn.** Sạc không đúng cách hoặc ở nhiệt độ ngoài phạm vi quy định có thể làm hỏng pin và tăng nguy cơ hỏa hoạn.

Bảo dưỡng

1. **Đề nhân viên sửa chữa đủ năng lực bảo dưỡng thiết bị điện của bạn và chỉ sử dụng các bộ phận thay thế đồng nhất.** Việc này sẽ đảm bảo duy trì an toàn cho thiết bị điện.
2. **Không sửa chữa bộ pin bị hỏng.** Sửa chữa pin chỉ nên được thực hiện bởi nhà sản xuất hoặc các nhà cung cấp dịch vụ bảo hành được ủy quyền.
3. **Thực hiện theo hướng dẫn bôi trơn và thay phụ tùng.**

Cảnh báo an toàn Máy phun thuốc bảo vệ thực vật đeo vai hoạt động bằng pin

⚠CẢNH BÁO: Nguy cơ cháy nổ. Không phun chất lỏng dễ gây cháy như xăng. Tìm kiếm biểu tượng tham khảo này trên hộp đựng.

⚠CẢNH BÁO: Khi sử dụng máy phun một số chất phun có chứa các hóa chất gây ung thư, dị tật bẩm sinh ảnh hưởng đến sinh sản khác.

Các hóa chất này ví dụ là:

- các hợp chất trong phân bón.
- các hợp chất trong thuốc trừ sâu, thuốc diệt cỏ và thuốc bảo vệ thực vật;
- chất asen và crom từ gỗ đã xử lý hóa học. Thực hiện theo hướng dẫn trên hộp đựng của sản phẩm. Để giảm tiếp xúc với các chất hóa học này, hãy đeo thiết bị bảo hộ đã được thông qua như khẩu trang được thiết kế đặc biệt để lọc chất độc, găng tay và các thiết bị bảo hộ thích hợp khác.

- **Trước khi sử dụng bất kỳ loại thuốc trừ sâu hoặc thuốc phun nào, hãy đọc kỹ nhãn hướng dẫn trên hộp đựng và thực hiện theo hướng dẫn của nó.** Một số thuốc phun rất nguy hiểm và không nên sử dụng với máy phun này, vì chúng có thể làm hỏng máy phun và gây thương tích nghiêm trọng cho cơ thể hoặc gây thiệt hại tài sản.
- **Nguy cơ điện giật.** Không được phun hướng về phía ổ cắm điện.
- **Không sử dụng hóa chất cấp thương mại hoặc hóa chất cho mục đích công nghiệp hoặc mục đích thương mại** Chỉ sử dụng các loại hóa chất bảo vệ thực vật và cỏ nền nước cho mục đích cá nhân của người tiêu dùng.
- **Không đổ chất lỏng nóng hoặc đun sôi vào bình chứa.** Điều này có thể làm giảm yếu hoặc làm hỏng ống mềm hoặc bình chứa.
- **Khu vực phun phải được thông gió tốt.**
- **Tránh phun vào những ngày có gió.** Tia phun có thể vô tình bị thổi vào thực vật hoặc vật không nên phun.
- **Bảo quản máy phun ở không gian an toàn, thông gió tốt trong nhà với bình chứa không còn chất lỏng.**
- **Không sử dụng chất lỏng ăn da (kiềm) tự đun nóng hoặc chất lỏng ăn mòn (axit) trong máy phun này.** Điều này có thể ăn mòn bộ phận kim loại hoặc làm giảm yếu bình chứa và ống mềm.
- **Mặc quần áo bảo vệ đường hô hấp và quần áo bảo hộ thích hợp.** Đảm bảo rằng không có người ở gần khi xịt.

- **Biết thành phần của hóa chất được phun.** Đọc tất cả các Bảng chỉ dẫn an toàn hóa chất (MSDS) và nhãn hóa chất trên hộp đựng được cung cấp. Thực hiện theo hướng dẫn an toàn của nhà sản xuất hóa chất.
- **Không để lại cặn hoặc thuốc phun trong bình sau khi sử dụng.** Vệ sinh sạch sẽ sau mỗi lần sử dụng.
- **Không hút thuốc khi sử dụng máy phun,** hoặc phun ở nơi có tia lửa hoặc ngọn lửa.
- **Nguy cơ phun.** Không phun trực tiếp vào da.
- **Để giảm nguy cơ bị điện giật, không đặt máy phun trong nước hoặc chất lỏng khác.** Không đặt hoặc bảo quản máy phun ở nơi có thể rơi hoặc rớt vào bồn tắm hoặc bồn rửa bát.
- **Bảo dưỡng sản phẩm này.** Kiểm tra kỹ cả bên trong và bên ngoài của máy phun và kiểm tra các bộ phận trước mỗi lần sử dụng. Kiểm tra ống mềm bị nứt và bị hỏng, rò rỉ, đầu phun bị tắc, và các bộ phận bị thiếu hoặc bị hư hỏng. Nếu bị hỏng hóc, hãy sửa chữa sản phẩm trước khi sử dụng. Nhiều tai nạn xảy ra là do không bảo quản tốt sản phẩm.
- **Ngắt kết nối pin khỏi thiết bị trước khi xả nước, vệ sinh hoặc bảo quản máy phun.** Những biện pháp an toàn phòng ngừa như vậy sẽ giảm nguy cơ khi ở động thiết bị ngấu ngiên.
- **Luôn đeo kính bảo vệ mắt có tấm chắn bên hoặc kính bảo hộ được đánh dấu tuân thủ ANSI Z87.1.** Việc không làm vậy có thể gây ra chất lỏng xâm nhập vào mắt dẫn đến chấn thương nghiêm trọng.
- **Bảo vệ phổi của bạn.** Đeo khẩu trang hoặc mặt nạ chống bụi khi sử dụng máy phun. Thực hiện theo quy tắc này sẽ giảm nguy cơ thương tích cá nhân nghiêm trọng.
- **Dùng cụ pin không cần phải cắm vào ổ cắm điện; do đó, chúng luôn trong điều kiện hoạt động.** Lưu ý những nguy cơ có thể xảy ra khi không sử dụng dụng cụ pin hoặc khi thay phụ tùng. Tháo bộ pin khi không sử dụng dụng cụ. Thực hiện theo quy tắc này sẽ giảm nguy cơ điện giật, cháy hoặc thương tích cá nhân nghiêm trọng.
- **Không đặt dụng cụ pin hoặc pin gần lửa hoặc nơi có nhiệt.** Điều này sẽ làm giảm nguy cơ nổ và khả năng gây ra thương tích.
- **Không đè ép, làm rơi hoặc làm hỏng bộ pin.** Không sử dụng bộ pin hoặc bộ sạc đã bị rơi hoặc bị va đập mạnh. Pin bị hỏng có thể gây nổ. Vứt đi pin bị rơi hoặc hỏng đúng cách ngay lập tức.
- **Pin có thể phát nổ khi có nguồn đánh lửa, chẳng hạn như đèn chong.** Để giảm nguy cơ thương tích cá nhân nghiêm trọng, không được sử dụng bất kỳ sản phẩm không dây nào khi bật lửa. Pin bị nổ có thể văng ra các mảnh vỡ và hóa chất. Nếu tiếp xúc, hãy xả sạch bằng nước ngay lập tức.
- **Không sạc dụng cụ pin ở nơi ẩm thấp hoặc ẩm ướt.** Thực hiện theo quy tắc này sẽ làm giảm nguy cơ điện giật.
- **Đề có kết quả tốt nhất, dụng cụ pin của bạn nên được sạc ở nơi có nhiệt độ trên 10 °C (50 °F) nhưng nhỏ hơn 40 °C (104 °F).** Để giảm nguy cơ thương tích cá nhân nghiêm trọng, không bảo quản bên ngoài hoặc bên trong xe.

Hướng dẫn an toàn quan trọng cho băng pin

- Trong điều kiện sử dụng hoặc điều kiện nhiệt độ khắc nghiệt, pin có thể bị rò rỉ. Nếu chất lỏng tiếp xúc với da của bạn, hãy rửa ngay bằng xà phòng và nước. Nếu chất lỏng dính vào mắt, hãy xả bằng nước sạch ít nhất 10 phút, sau đó đi khám ngay lập tức. Thực hiện theo quy tắc này sẽ giảm nguy cơ thương tích cá nhân nghiêm trọng.
- Không sử dụng thiết bị vận hành băng pin dưới trời mưa.
- Thận trọng trong việc xử lý pin để không bị chập pin với vật liệu dẫn điện như nhôm, vòng tay và chìa khóa. Pin hoặc dây dẫn có thể quá nóng và gây bỏng.
- Không vứt (các) pin vào lửa. Pin có thể phát nổ. Kiểm tra quy định của địa phương để biết hướng dẫn xử lý đặc biệt có thể có.
- Không mở hoặc làm biến dạng (các) pin. Chất điện phân được giải phóng có tính ăn mòn và có thể gây tổn thương cho mắt hoặc da. Nó có thể độc hại nếu nuốt vào.
- Tránh Môi trường nguy hiểm - Không sử dụng thiết bị ở những nơi ẩm thấp và ẩm ướt.
- Sử dụng Thiết bị đúng cách- Không sử dụng thiết bị cho bất kỳ công việc nào ngoài dự định.
- Không ép buộc thiết bị- Thiết bị sẽ thực hiện công việc tốt hơn và ít xảy ra thương tích hơn với định mức đã được thiết kế.
- Bảo quản thiết bị không hoạt động trong nhà - Khi không sử dụng, thiết bị nên được bảo quản trong nhà ở nơi khô ráo, cao hoặc nơi có thể khóa kín – tránh xa tầm tay của trẻ em.
- Bảo dưỡng Thiết bị cẩn thận - Giữ vệ sinh để có hiệu suất tốt nhất và giảm nguy cơ thương tích. Thực hiện theo hướng dẫn để thay phụ tùng. Kiểm tra dây thiết bị và nếu bị hỏng, hãy nhờ cơ sở bảo hành được ủy quyền sửa chữa. Giữ cho tay cầm khô, sạch sẽ và không dính dầu mỡ.
- Kiểm tra bộ phận bị hư hỏng - Trước khi sử dụng tiếp thiết bị cần kiểm tra cẩn thận thiết bị bảo vệ hoặc bộ phận bị hư hỏng khác để xác định rằng nó sẽ hoạt động bình thường và thực hiện chức năng dự định. Kiểm tra sự thẳng trục của các bộ phận chuyển động, sự dính kết của các bộ phận chuyển động, chỗ nứt vỡ của các bộ phận, cách lắp ráp và bất kỳ điều kiện nào khác có thể ảnh hưởng đến hoạt động của máy. Thiết bị bảo vệ hoặc bộ phận bị hư hỏng khác phải được sửa chữa hoặc thay thế phù hợp bởi trung tâm dịch vụ được ủy quyền trừ khi được chỉ dẫn ở nơi khác trong sách hướng dẫn này.
- Không đổ đầy bình chứa để tránh bị rò rỉ trong trường hợp nắp đầy bình chứa không được vận chặt.

Rủi ro dư lượng

Ngay cả khi bạn sử dụng công cụ điện này theo đúng hướng dẫn, cũng không thể loại trừ một số rủi ro dư lượng nhất định. Độc hại bên dưới có thể phát sinh liên quan đến cấu trúc và cách bố trí của thiết bị:

1. Nếu không sử dụng mặt nạ bảo vệ phù hợp có thể tổn thương phổi.
2. Tiếp xúc với chất độc hại. Vật liệu phun có thể gây hại nếu hít hoặc nuốt hoặc tiếp xúc với da hoặc mắt. Làm theo hướng dẫn và đeo thiết bị bảo hộ phù hợp.

1. Trước khi sử dụng băng pin, hãy đọc tất cả các hướng dẫn và nhãn cảnh báo về (1) độ sạch pin, (2) pin và (3) sản phẩm sử dụng pin.
2. Không tháo rời hoặc làm xáo trộn băng pin. Làm vậy có thể gây ra hỏa hoạn, nhiệt độ quá cao hoặc nổ.
3. Nếu thời gian vận hành của băng pin còn quá ít, hãy ngưng vận hành ngay lập tức. Thời gian vận hành của băng pin còn quá ít có thể dẫn đến nguy cơ băng pin trở nên quá nóng, có thể khiến bạn bị bỏng và thậm chí gây nổ.
4. Nếu chất điện phân vào trong mắt bạn, hãy xóa rửa chúng ra khỏi mắt với nước sạch và tìm sự chăm sóc y tế ngay lập tức. Nó có thể gây mất thị giác.
5. Không làm đoàn mạch băng pin:
 - (1) Không chạm các điện cực với bất kỳ chất liệu truyền dẫn nào.
 - (2) Tránh lửa trừ băng pin trong một hộp đựng với những vật dụng kim loại khác như đinh, đồng xu, v.v.
 - (3) Không để băng pin tiếp xúc với nước hoặc mưa.

Đoàn mạch pin có thể tạo ra một dòng điện lớn, gây quá tải nhiệt, có khả năng gây bỏng và thậm chí là hư hỏng.

6. Không bảo quản và dùng dụng cụ và băng pin ở những nơi có nhiệt độ có thể lên đến hoặc vượt quá 50 °C (122 °F).
7. Không đốt băng pin kể cả khi nó bị hư hỏng nghiêm trọng hoặc đã hao mòn hoàn toàn. Băng pin có thể nổ khi tiếp xúc với lửa.
8. Không đóng đinh, cắt, nghiền, ném, làm rơi băng pin hoặc va vật cứng vào băng pin. Hành vi như vậy có thể gây ra hỏa hoạn, nhiệt độ quá cao hoặc nổ.
9. Không sử dụng pin đã hư hỏng.
10. Các pin có chứa lithium-ion phải được xử lý theo các yêu cầu của Quy định về hàng hóa nguy hiểm.

Khi được vận chuyển thương mại, ví dụ như bởi bên thứ ba, các đại lý giao nhận, phải tuân thủ yêu cầu đặc biệt về bao bì và nhãn dán.

Trước khi vận chuyển sản phẩm, cần phải có sự tư vấn của chuyên gia về vật liệu nguy hiểm. Đồng thời, vui lòng tuân thủ các quy định quốc gia có thể chi tiết hơn.

Dán băng dính hoặc che phủ các bề mặt hở và đóng gói pin sao cho nó không bị xô đẩy trong bao bì.

11. Khi thái bỏ băng pin, hãy tháo nó ra khỏi thiết bị và thái bỏ nó ở nơi an toàn. Tuân thủ các quy định của địa phương bạn về việc thái bỏ pin.
12. Chỉ sử dụng pin với các sản phẩm được chỉ định bởi Makita. Sử dụng pin cho các sản phẩm không được chỉ định có thể dẫn đến hỏa hoạn, nhiệt độ quá cao, nổ hoặc rò rỉ chất điện phân.
13. Tháo pin ra khỏi thiết bị nếu không sử dụng thiết bị trong một thời gian dài.
14. Trong và sau khi sử dụng, băng pin có thể bị nóng và gây bỏng hoặc bỏng ở nhiệt độ thấp. Hãy chú ý đến việc xử lý các băng pin nóng.
15. Không chạm vào điện cực của dụng cụ ngay sau khi sử dụng vì nó có thể đủ nóng để gây bỏng.
16. Không để mảnh vỡ, bụi hoặc đất dính vào các điện cực, lỗ và rãnh của băng pin. Nó có thể dẫn đến hiệu suất kém hoặc làm hư hỏng dụng cụ hoặc băng pin.
17. Trừ khi dụng cụ hỗ trợ việc sử dụng gần các đường dây điện cao thế, không sử dụng băng pin gần đường dây điện cao thế. Nó có thể dẫn sự cố hoặc làm hư hỏng dụng cụ hoặc băng pin.
18. Giữ pin tránh xa trẻ em.

HÃY LƯU LẠI NHỮNG HƯỚNG DẪN.

⚠ THẬN TRỌNG: Chỉ sử dụng pin Makita chính hãng. Việc sử dụng pin Makita không chính hãng hoặc pin đã bị sửa đổi có thể khiến pin bị vỡ, gây ra hỏa hoạn, thương tích cá nhân và hư hỏng. Điều đó cũng sẽ làm mất hiệu lực bảo hành của Makita đối với thiết bị và bộ sạc Makita.

Mẹo để duy trì tuổi thọ pin tối đa

1. Sạc băng pin trước khi xả pin hoàn toàn. Luôn dừng hoạt động của dụng cụ và sạc băng pin khi bạn nhận thấy dụng cụ có ít điện năng hơn.
2. Không bao giờ sạc lại một băng pin đã được sạc đầy. Sạc quá thời gian khiến tuổi thọ pin giảm.
3. Sạc băng pin với nhiệt độ phòng ở 10 °C - 40 °C (50 °F - 104 °F). Để một băng pin nóng nguội bớt trước khi sạc nó.
4. Khi không sử dụng băng pin, hãy tháo nó ra khỏi dụng cụ hoặc bộ sạc.
5. Sạc băng pin nếu bạn không sử dụng nó trong một thời gian dài (hơn sáu tháng).

BẢO DƯỠNG VÀ SỬ DỤNG MÁY PHUN THUỐC BẢO VỆ THỰC VẬT ĐEO VAI HOẠT ĐỘNG BẰNG PIN

1. Máy phun thuốc bảo vệ thực vật đeo vai hoạt động bằng pin có thể sử dụng bằng pin lithium-ion của Makita. Sử dụng pin khác có thể tạo ra rủi ro cháy. Chỉ sạc lại pin bằng bộ sạc đã được chỉ định. Một bộ sạc có thể phù hợp cho một loại pin có thể gây ra nguy cơ cháy khi được sử dụng với một loại pin khác.
2. Khi lắp tháo pin, luôn đặt máy phun thuốc bảo vệ thực vật đeo vai hoạt động bằng pin trên bề mặt bằng phẳng và ổn định.
3. Không sử dụng bất kỳ pin, phụ tùng hoặc phụ kiện khác không được khuyến nghị của nhà sản xuất thiết bị. Sử dụng pin, phụ tùng hoặc phụ kiện không được khuyến nghị có thể gây ra thương tích cá nhân nghiêm trọng.

CÔNG DỤNG THEO THIẾT KẾ

Máy phun áp suất này được thiết kế dùng để phun các dung dịch sau đây ở ngoài trời và trong nhà kính thông thoáng.

- Nước
- Thuốc trừ sâu
- Thuốc diệt cỏ
- Dầu tự nhiên hòa tan trong nước (ví dụ dầu neem, dầu hạt cải).
- Phân bón hòa tan trong nước.

Chất lỏng được phun, cụ thể là dầu tự nhiên hòa tan trong nước, phải có nồng độ tương tự như nước. Không phun chất lỏng có độ nhớt cao hơn, hoặc chỉ sử dụng công suất nhỏ.

Chỉ phun phân bón lỏng, thuốc diệt cỏ và thuốc trừ sâu đã được cơ quan địa phương của nước sở tại chấp thuận. Tại thời điểm sản xuất, không có tác hại lên vật liệu được sử dụng đã được biết gây ra bởi các chất đã được phê duyệt hoặc dầu tự nhiên hòa tan trong nước. Phân bón, thuốc trừ sâu và thuốc diệt cỏ chỉ được phép phun theo nồng độ do nhà sản xuất quy định. Nếu có bất kỳ vấn đề, vui lòng liên hệ nhà sản xuất liên quan.

Máy phun áp suất không thiết kế để sử dụng cho thực phẩm hoặc chất lỏng có nhiệt độ phun vượt quá nhiệt độ hoạt động tối đa cho phép là 40 °C. Tương tự, không được xịt các chất lỏng có tính axit, ăn mòn và dễ cháy có điểm flash dưới 55 °C, cũng như chất ngâm tẩm, chất khử trùng, sơn, vecni, dầu mỡ, men và dầu tổng hợp.



Quan trọng! Chất lỏng dễ cháy nguyên tử có điểm flash trên 55 °C cũng rất dễ cháy.

Không bao giờ sử dụng máy phun áp suất

- làm súng phun lửa.
- để lưu trữ chất lỏng.
- để sử dụng cho các chất có nguy cơ không xác định.

Thiết bị này chỉ được sử dụng cho mục đích chỉ định của nó. Bất kỳ việc sử dụng nào khác sẽ được coi là sử dụng sai. Người dùng / người vận hành và nhà phi sản xuất sẽ không chịu trách nhiệm về bất kỳ thiệt hại hoặc thương tích cá nhân nào gây ra.

LẮP RÁP

⚠ THẬN TRỌNG:

Luôn chắc chắn rằng máy đã được tắt và tháo băng pin trước khi thực hiện bất kỳ công việc nào trên máy.

⚠ THẬN TRỌNG:

Chắc chắn rằng tất cả bộ phận được lắp ráp kiên cố để chất lỏng không bị rò rỉ khi máy hoạt động.

Lắp ráp cần phun

CHÚ Ý: Các vật dụng như vòi và cốc được bao gồm trong bể.

1. Tháo nắp khỏi tay cầm.
2. Chắc chắn rằng vòng hình chữ O ở đúng vị trí, sau đó lắp cần phun vào tay cầm và siết chặt cần. Tham khảo Hình 1.

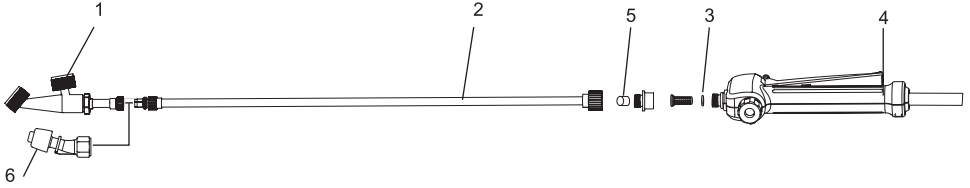

1	Vòi phun 2 đầu loại thẳng	2	Cần phun	3	vòng hình chữ O
4	Tay cầm	5	Nắp	6	Vòi phun thuốc diệt cỏ

Hình 1

Dây đeo

Gắn dây đeo với móc treo của thiết bị và thắt chặt móc cố định của dây đeo vào đúng vị trí.

Trượt dây qua vai và điều chỉnh độ dài của dây. Sau đó, thắt chặt dây để bạn có thể làm việc mà không bị mỏi.

Để điều chỉnh độ dài của dây, kéo cả hai đầu của dây để thu ngắn hoặc thả cơ cấu để kéo dài. Tham khảo Hình 2.

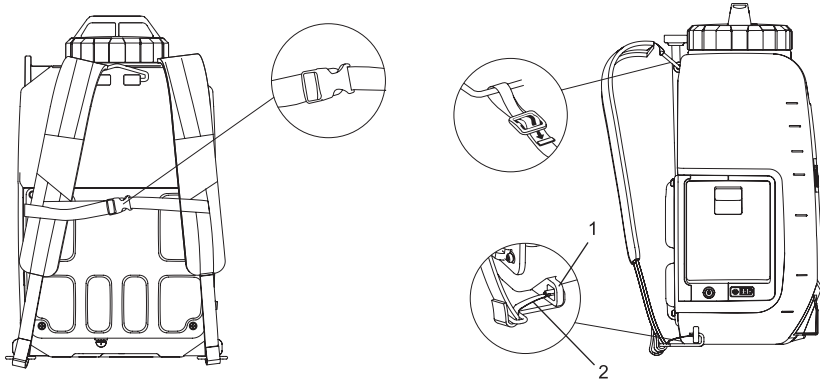

1	Móc treo	2	Chốt cố định
---	----------	---	--------------

Hình 2

MÔ TẢ CHỨC NĂNG

⚠ THẬN TRỌNG:

Luôn chắc chắn rằng máy đã được tắt và tháo băng pin trước khi điều chỉnh hoặc kiểm tra chức năng trên máy.

Lắp đặt hoặc tháo băng pin

⚠ THẬN TRỌNG:

- Luôn tắt máy trước khi lắp đặt hoặc tháo băng pin.
- Giữ chặt máy và băng pin khi lắp hoặc tháo băng pin. Việc không giữ chặt máy và băng pin có thể khiến chúng tuột khỏi tay bạn và dẫn đến hư hỏng máy và băng pin và gây thương tích cá nhân.
- Không sử dụng lực khi lắp băng pin. Nếu băng pin không trượt vào dễ dàng tức nó đã không được lắp đúng cách.
- Luôn lắp băng pin hoàn chỉnh cho đến khi đèn báo màu đỏ biến mất. Nếu không, nó có thể vô tình rơi ra khỏi dụng cụ, gây thương tích cho bạn hoặc ai đó xung quanh bạn.
- Cần thận để không kẹp ngón tay của bạn khi mở hoặc đóng nắp pin.

Để lắp băng pin, kéo gạt tay khóa xuống, sau đó mở nắp ngăn pin. Căn đường gân trên băng pin vào đường rãnh trên vỏ thiết bị và trượt nó vào vị trí. Luôn chèn hết vào cho đến khi nó được khóa đúng vị trí với tiếng cách nhỏ.

Tham khảo Hình 3.

Để tháo băng pin, trượt nó khỏi máy đồng thời nhấn nút. Tham khảo Hình 4.

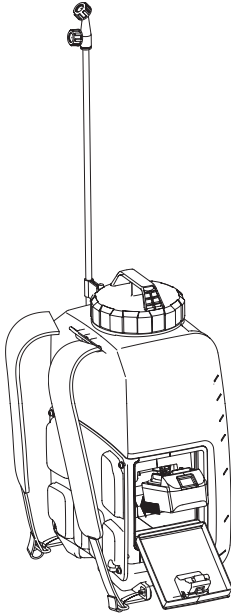





Hình 3



Hình 4

Bảo dung lượng pin còn thừa

Nhấn nút kiểm tra trên máy để xem dung lượng pin còn thừa. Các đèn báo bật sáng trong vài giây. Tham khảo Hình 5.

Đèn báo		Dung lượng pin còn lại
 Sáng	 Tắt	
		50 % đến 100 %
		30 % đến 50 %
		0 % đến 30 %

CHÚ Ý:

- Phụ thuộc vào các điều kiện sử dụng và nhiệt độ môi trường, đèn báo có thể hơi sai khác so với dung lượng thực tế.

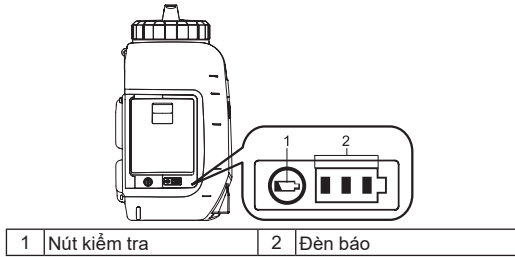

Hình 5

Hệ thống bảo vệ pin/máy

Máy được trang bị cùng với hệ thống bảo vệ. Hệ thống này ngắt nguồn điện chạy vào động cơ một cách tự động để kéo dài tuổi thọ pin và máy. Máy sẽ dừng tự động trong suốt thời gian hoạt động nếu máy hoặc pin gặp một trong các điều kiện sau.

- Bảo vệ quá tải: Khi máy hoạt động gây ra dòng điện cao bất thường, máy sẽ tự động dừng mà không có bất kỳ báo hiệu nào. Trong trường hợp này, hãy tắt máy và dừng ứng dụng gây cho máy bị quá tải. Sau đó bật khởi động lại máy.
- Bảo vệ xả hết pin: Khi dung lượng pin yếu, máy sẽ tự động dừng. Nếu máy không hoạt động ngay cả khi các công tắc đã được bật, hãy tháo bình pin ra khỏi máy và sạc pin.





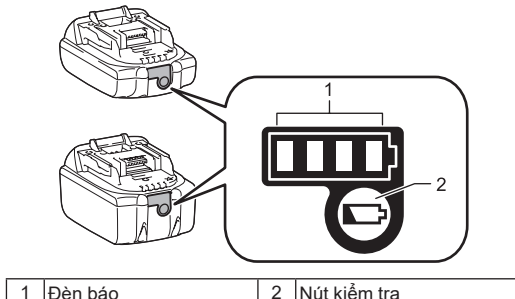



Bảo dung lượng pin còn lại

Chỉ dành cho bình pin có đèn chỉ báo



Hình 6

Nhấn nút kiểm tra trên bảng pin để xem dung lượng pin còn lại. Đèn chỉ báo sáng lên trong vài giây.

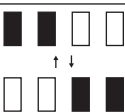
Đèn báo			Dung lượng pin còn lại
 Sáng	 Tắt	 Nhấp nháy	
			75 % đến 100 %
			50 % đến 75 %
			25 % đến 50 %
			0 % đến 25 %
			Sạc pin.
			Pin có thể đã hư hỏng.

CHÚ Ý: Phụ thuộc vào các điều kiện sử dụng và nhiệt độ môi trường, đèn báo có thể hơi sai khác so với dung lượng thực tế.

CHÚ Ý: Đèn báo đầu tiên (ngoài cùng bên trái) sẽ bật sáng khi hệ thống bảo vệ pin hoạt động.

Pha trộn



CẢNH BÁO! Phải luôn thực hiện theo hướng dẫn của nhà sản xuất hóa chất đã được in trên nhãn sản phẩm để sử dụng, làm sạch và bảo quản. Vệ sinh sạch sẽ sau mỗi lần sử dụng, thực hiện theo hướng dẫn trong phần Bảo trì và vệ sinh. Hóa chất nên được bảo quản tránh xa tầm với của trẻ em. Việc không làm như vậy có thể dẫn đến thương tích cá nhân nghiêm trọng.



CẢNH BÁO! SẢN PHẨM ĐƯỢC THIẾT KẾ ĐỂ PHUN THUỐC BẢO VỆ THỰC VẬT VÀ SỬ DỤNG CHO MỤC ĐÍCH GIA ĐÌNH CỦA NGƯỜI TIỂU DÙNG NHƯ THUỐC DIỆT CỎ ĐẠI, THUỐC DIỆT NẤM, CÔN TRÙNG VÀ PHÂN BÓN.



THẬN TRỌNG: Đảm bảo rằng không còn hóa chất đã sử dụng trong bình chứa. Nếu có, phản ứng hóa học có tạo ra khí độc.



LƯU Ý: Không đổ đầy bình chứa. Làm như vậy có thể hỏng máy phun.



LƯU Ý: Chất lỏng được phun phải loãng như nước. Chất lỏng đặc sẽ phun không đúng cách.

1. Tháo pin trước khi thêm chất lỏng hóa học vào bình chứa.
2. Tháo nắp đậy bình chứa. Tham khảo Hình 7.
3. Đo lường chất lỏng như được khuyến nghị. Cốc có thể được sử dụng để đo lường lên đến 200 ml (8 oz). Tham khảo Hình 8.
4. Đổ chất lỏng cẩn thận vào bình chứa cùng với cốc đo lường qua lỗ rót đã mở của bình. Bạn cũng có thể hòa tan hoàn toàn chất lỏng hóa học trong nước ở một hộp đựng riêng và sau đó đổ vào bình chứa. Chắc chắn rằng lưới lọc ở ổ đổ chất lỏng đã được đặt đúng vị trí. Tham khảo Hình 9.
5. Vặn nắp đậy bình chứa. Tham khảo Hình 10.
6. Súc cốc đo lường bằng nước sạch.

* Không bao gồm hộp đựng.

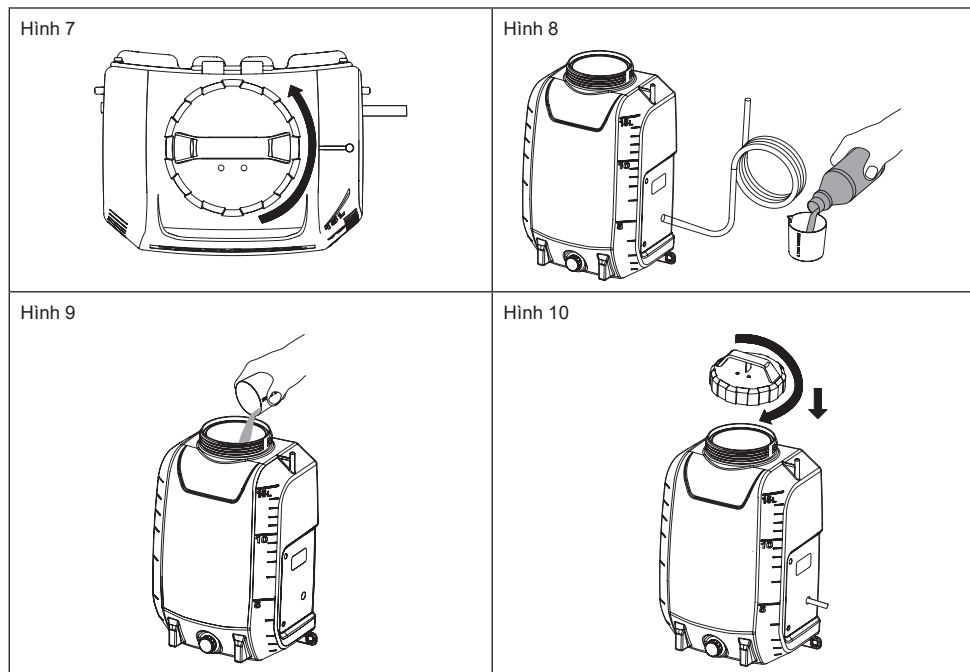

VẬN HÀNH



CẢNH BÁO! Nguy cơ cháy nổ. Khu vực phun phải thông gió tốt và tránh xa tia lửa hoặc ngọn lửa.



CẢNH BÁO! Đai ốc đầu ra chất lỏng phải được siết chặt một cách an toàn trong suốt quá trình vận hành.



CẢNH BÁO! Trước khi thao tác, chắc chắn rằng dây đeo không bị lỏng hoặc bị tháo rời ra.

THẬN TRỌNG:

Khi vận hành máy, đảm bảo rằng đã đeo dây đai lên vai một cách chắc chắn.

Bật/tắt máy

1. Trước khi máy hoạt động, hãy đeo kính bảo hộ và các thiết bị bảo hộ khác.
2. Nhấn công tắc Bật/tắt để khởi động máy.
3. Nhấn và giữ gạt tay xuống để bắt đầu phun. Tham khảo Hình 11.
4. Nhả gạt tay để ngừng phun.
5. Nhấn vào Công tắc bật/tắt để tắt thiết bị.

Bật khóa

Tính năng bật khóa thuận lợi khi phun liên tục hoặc khi phun trải ra trên diện tích rộng.

1. Để bật khóa, nhấn gạt tay xuống và kéo nút khóa về phía sau, sau đó nhả gạt tay ra. Tham khảo Hình 12.
2. Để thả bật khóa, nhấn vào gạt tay và đẩy nút khóa lên phía trước.

Chú ý: Chắc chắn rằng gạt tay không ở vị trí khóa trước khi lắp bộ pin vào máy.

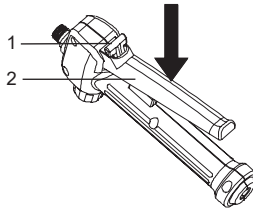

1	Nút khóa	2	Gạt tay
---	----------	---	---------

Hình 11

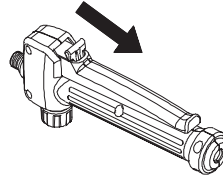

Hình 12

Lắp đặt vòi phun

Máy phun thuốc bảo vệ thực vật đeo vai hoạt động bằng pin được trang bị hai vòi phun. Vặn vòi phun vào cuối cần phun. Vui lòng chỉ sử dụng vòi phun thay thế vòi phun gốc.

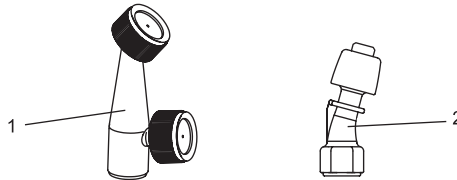

1	Vòi phun 2 đầu loại thẳng	2	Vòi phun thuốc diệt cỏ
---	---------------------------	---	------------------------

Hình 13

Phun



CẢNH BÁO! Không được đặt thiết bị trên mặt đất trong suốt thời gian sử dụng. Tránh để máy và pin bị ướt bất cứ thời gian nào. Không phun gần hoặc trực tiếp vào thiết bị.

1. Hướng trực tiếp vòi phun của máy phun vào thực vật hoặc đồ vật mà bạn muốn phun.
2. Không được hướng phần cuối của cần phun vào mình hoặc người khác.
3. Hãy lưu ý tránh tia nước bắn ngược trở lại, đứng đủ xa vật thể bị phun để ngăn tia nước bắn ngược vào người.
4. Không được phun theo hướng người hoặc động vật; luôn phun theo hướng xuôi gió.
5. Tránh phun vào những ngày có gió. Tia phun có thể vô tình bị thổi vào thực vật hoặc vật không nên phun.
6. Chú ý đến tỷ lệ sử dụng thể tích và kiểm tra thể tích trong bình chứa theo thời gian.

BẢO TRÌ VÀ VỆ SINH

THẬN TRỌNG:

Luôn chắc chắn rằng máy đã được tắt và băng pin đã được tháo ra trước khi cố gắng thực hiện kiểm tra hoặc bảo trì.

Để duy trì ĐỘ AN TOÀN và TIN CẬY của sản phẩm, các hoạt động sửa chữa, bảo trì hoặc điều chỉnh phải được thực hiện bởi Trung tâm được Ủy quyền hoặc Trung tâm Dịch vụ Nhà máy của Makita, luôn sử dụng các bộ phận thay thế của Makita.

BẢO TRÌ



CẢNH BÁO! Để tránh thương tích cá nhân nghiêm trọng, luôn tháo bộ pin ra khỏi máy khi vệ sinh hoặc thực hiện bất kỳ công việc bảo trì.



CẢNH BÁO! Luôn đeo kính bảo vệ mắt có tấm chắn bên hoặc kính bảo hộ được đánh dấu tuân thủ ANSI Z87.1. Việc không làm vậy có thể gây ra chất lỏng xâm nhập vào mắt dẫn đến chấn thương nghiêm trọng.



CẢNH BÁO! Khi bảo dưỡng, chỉ sử dụng những bộ phận thay thế giống nhau. Sử dụng bất kỳ bộ phận khác nhau có thể gây nguy hiểm hoặc gây hư hỏng sản phẩm.



CẢNH BÁO! Không được để dầu phanh, xăng, dầu thẩm thấu, v.v. tiếp xúc với các bộ phận bằng nhựa bất cứ lúc nào. Hóa chất có thể làm hỏng, làm giảm yếu hoặc phá hủy nhựa điều này có thể gây ra thương tích cá nhân nghiêm trọng.



LƯU Ý: Kiểm tra định kỳ toàn bộ sản phẩm để tìm ra các bộ phận bị hư hỏng, bị thiếu hoặc bị lỏng như vít, khớp nối, bu lông, nắp, v.v. ... Vận chắc tất cả các chốt và nắp và không vận hành sản phẩm này cho đến khi tất cả các bộ phận bị hư hỏng, bị thiếu được thay thế. Vui lòng liên hệ với bộ phận chăm sóc khách hàng hoặc trung tâm dịch vụ đủ tiêu chuẩn để được hỗ trợ.



LƯU Ý: Không bao giờ sử dụng xăng, ét-xăng, chất pha loãng, cồn hoặc các chất tương tự. Việc đó có thể dẫn đến thiết bị đổi màu, biến dạng hoặc có các vết nứt.

BẢO TRÌ CHUNG: Tránh vệ sinh các bộ phận bằng nhựa bằng cách sử dụng dung môi. Hầu hết các loại nhựa dễ bị hư hỏng từ các loại đa dạng của dung môi thương mại và có thể bị hư hỏng do sử dụng chúng. Sử dụng quần áo sạch để loại bỏ các chất bẩn, bụi, dầu, mỡ, v.v. Trừ khi có quy định khác, chúng tôi kiến nghị nên sắp xếp để kỹ thuật viên có trình độ chuyên môn kiểm tra thiết bị 2 năm một lần.

VỆ SINH THIẾT BỊ



CẢNH BÁO! Luôn bảo quản và vứt hóa chất đúng cách. Việc bỏ đi nước súc bị ô nhiễm phải được thực hiện theo các quy định của địa phương và pháp luật.

XẢ NƯỚC TRONG BÌNH CHỨA

Nếu có bất kỳ chất lỏng nào còn sót lại trong bình chứa sau khi phun, bình chứa cần được xả hết nước trước khi làm sạch.

- Tháo bộ pin.
- Xả nước qua lỗ đổ Dầu ra chất lỏng và đầu ra chất lỏng.

CHÚ Ý: Chắc chắn rằng vòng hình chữ O bên trong nắp đầu ra chất lỏng được đặt đúng vị trí.

CHÚ Ý: Xả chất lỏng trở lại hộp đựng ban đầu. Không lưu trữ chất lỏng hóa học trong bình chứa.

VỆ SINH BÌNH CHỨA

• Đổ nước sạch vào đầy khoảng một phần ba bình. Đổ thêm một lượng nhỏ chất tẩy rửa gia dụng nhẹ.

CHÚ Ý: Không được sử dụng hóa chất dễ cháy hoặc chất tẩy rửa ăn mòn để làm sạch bình chứa.

- Lau bên ngoài bình chứa bằng vải khô và sạch.
- Lắp lại bộ pin. Phun cho đến khi hết bình. Chắc chắn rằng vòi phun hướng về khu vực không bị ảnh hưởng bởi dung dịch phun.
- Đổ đầy lại và lặp lại quy trình cùng nước sạch. Có thể phải rửa bình chứa nhiều lần, sau đó xả nước lại theo hướng dẫn ở trên.
- Trước khi lắp lại các bộ phận và cất giữ thiết bị cần phải khô hoàn toàn tất cả các bộ phận.

VỆ SINH ĐẦU PHUN

Nếu đầu phun bị tắc, hãy làm theo các bước dưới đây để thông đầu phun.

- Tháo bộ pin.
- Nới và tháo vòi phun trên cần phun.
- Xuyên một sợi dây nhỏ qua các lỗ để loại bỏ các mảnh vụn. Sau đó xả lại bằng nước sạch. Tham khảo Hình 14.

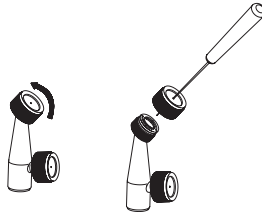

Hình 14

VỆ SINH MÁY BƠM

Nếu máy bơm không thể hút chất lỏng từ bình chứa hoặc không thể phun chất lỏng ra ngoài trong lần sử dụng đầu tiên hoặc sau khi bảo quản trong thời gian dài. Thực hiện theo quy trình dưới đây để làm sạch máy bơm:

1. Tắt máy và tháo pin.
2. Tháo cần phun khỏi tay cầm.
3. Xả hết chất lỏng còn lại hoặc chất lỏng dư sang hộp đựng khác để chắc chắn rằng bình chứa rỗng.
4. Vận mở nắp màu đỏ để mở lỗ nạp vào của nước, sau đó nối lỗ với vòi nước. Chắc chắn rằng vòng hình chữ O được đặt bên trong nắp màu đỏ. Tham khảo Hình 15.
5. Mở vòi nước chậm chậm và nhấn gạt tay xuống đồng thời để nước xả trôi hết cặn bám vào máy bơm. Tham khảo Hình 16.
6. Ngắt kết nối với vòi nước và vận chặt lại nắp màu đỏ. Chắc chắn rằng vòng hình chữ O bên trong nắp được đặt đúng vị trí.

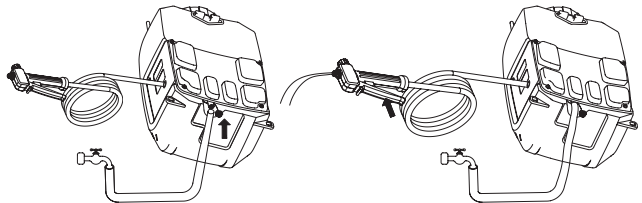
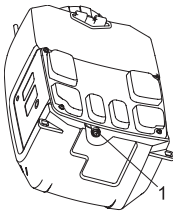

1	Nắp màu đỏ	2	vòng hình chữ O
---	------------	---	-----------------

Hình 15

Hình 16

PHỤ KIỆN TÙY CHỌN

THẬN TRỌNG:

Các phụ tùng hoặc phụ kiện được khuyến nghị sử dụng cùng với sản phẩm được chỉ định của Makita trong hướng dẫn sử dụng này. Việc sử dụng bất kỳ phụ kiện hoặc linh kiện nào khác có thể gây nguy cơ thương tích cho người. Chỉ sử dụng phụ kiện hoặc linh kiện cho mục đích được chỉ định của phụ kiện hoặc linh kiện đó.

Nếu bạn cần trợ giúp để biết thêm chi tiết về các phụ kiện này, hãy hỏi Trung tâm Dịch vụ Makita ở địa phương của bạn.

- Pin và bộ sạc chính hãng Makita.

CHÚ Ý:

- Một số hạng mục trong danh sách có thể được bao gồm trong gói sản phẩm dưới dạng phụ tùng tiêu chuẩn. Các mặt hàng này có thể thay đổi tùy theo từng quốc gia.

ภาษาไทย (คำแนะนำเดิม)

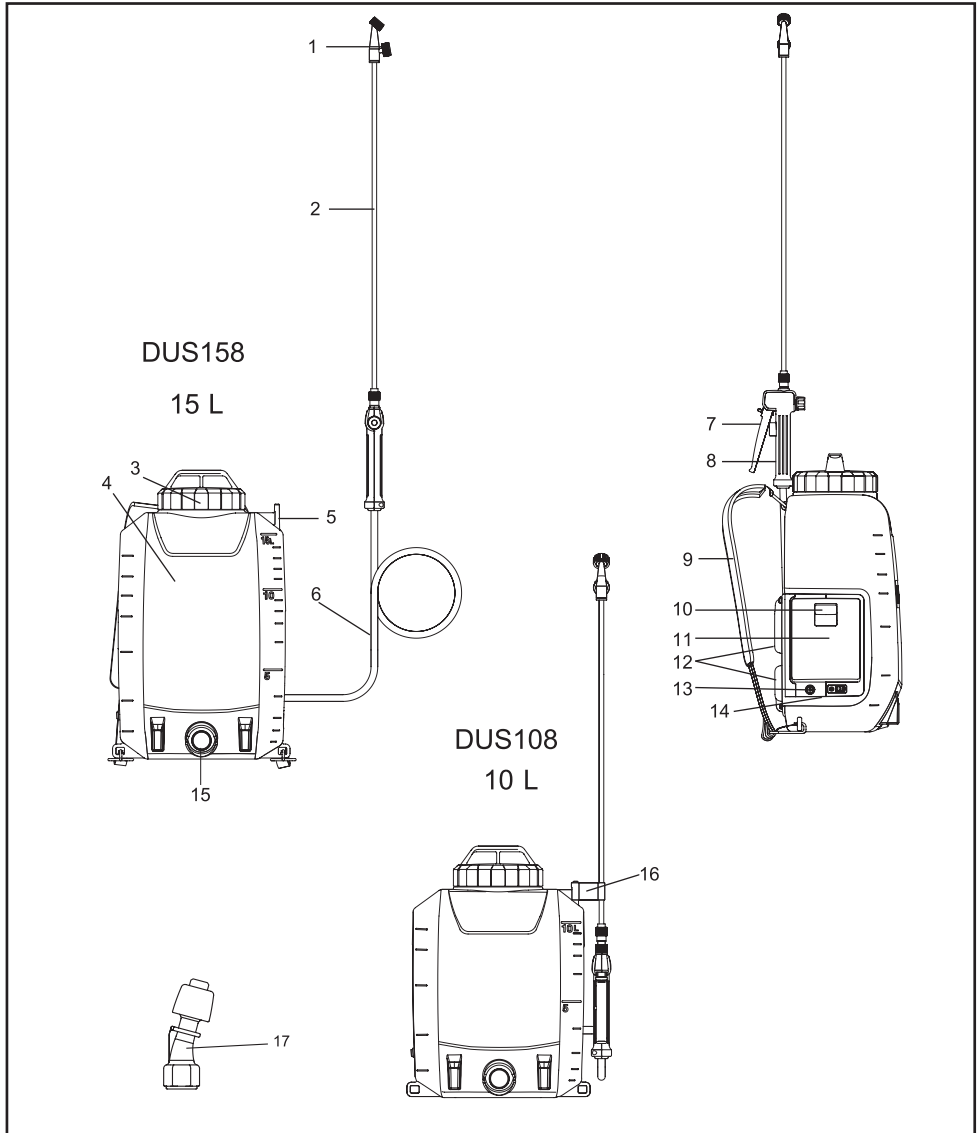

1	2 หัวฉีด แบบตั้ง	2	ท่อฉีดพ่น	3	ฝาปิดตัวถัง	4	ตัวถัง (10 ลิตร/15 ลิตร)
5	ตัวจับท่อฉีดพ่น	6	สายฉีดยาง	7	ชะแลง	8	มือจับ
9	สายสะพาย	10	ลิ้อคคันโยก	11	ฝาคกรอบแบตเตอรี่	12	แผ่นรองหลัง
13	สวิตช์ปิด/เปิด	14	ไฟแสดงสถานะ	15	รูระบายของเหลว	16	ตะขอเกี่ยว (สำหรับยึดติดท่อฉีดพ่น)
17	หัวฉีดยาฆ่าวัชพืช	-	-	-	-	-	-

คุณลักษณะ

รุ่น	DUS108	DUS158
แรงดันไฟฟ้า	D.C. 18 โวลต์	
ความจุถัง	10 L	15 L
ความยาวของท่อยาง	1.7 m	
ความยาวของท่อฉีด	60 cm	
ความดันสูงสุด	0.5 เมกะพาสคาล	
แรงกดดันการทำงานด้วย 2 หัวฉีดแบบตั้ง	ประมาณ 0.34 ปาสคาล	
อัตราการไหลของ 2 หัวฉีดแบบตั้ง	ประมาณ 0.90 ลิตร/นาที	
แรงกดดันการทำงานพร้อมหัวฉีดแก้ววิชพีช	ประมาณ 0.12 ปาสคาล	
อัตราการไหลพร้อมหัวฉีดแก้ววิชพีช	ประมาณ 1.70 ลิตร/นาที	
สกรูล็อคหัวฉีดพ่น	G 1/4"	
เทคนิค ปริมาณสารตกค้างรวม	≤ 200 ml	
ขนาด (ยาว × กว้าง × สูง)	317 × 237 × 437 mm	317 × 237 × 517 mm
น้ำหนักขณะถังว่าง	5.6 - 5.9 กก.	5.9 - 6.2 กก.
น้ำหนักขณะถังเต็ม	15.6 - 15.9 กก.	20.9 - 21.2 กก.

- เนื่องจากโครงการวิจัยและพัฒนาที่กำลังดำเนินการอยู่ของเรา อาจมีการเปลี่ยนแปลงคุณลักษณะในขั้นนี้โดยไม่ต้องแจ้งให้ทราบล่วงหน้า
- คุณลักษณะอาจแตกต่างกันไปในแต่ละประเทศ
- น้ำหนักอาจแตกต่างกันออกไปโดยขึ้นอยู่กับอุปกรณ์ต่อพ่วง รวมถึงด้ามจับแบตเตอรี่ ส่วนประกอบที่เบาและหนักที่สุดตาม EPTA-Procedure 01/2014 แสดงอยู่ในตาราง

ด้ามจับแบตเตอรี่และตัวชาร์จแบตเตอรี่ที่ใช้ได้

ด้ามจับแบตเตอรี่	BL1820B / BL1830B / BL1840B / BL1850B / BL1860B
ตัวชาร์จแบตเตอรี่	DC18RC / DC18RD / DC18RE / DC18SD / DC18SE / DC18SF / DC18SH

- ด้ามจับแบตเตอรี่และตัวชาร์จบางรายการที่ระบุข้างต้นอาจไม่พร้อมให้บริการทั้งนี้ขึ้นอยู่กับประเทศที่คุณอยู่

คำเตือน: ใช้ด้ามจับแบตเตอรี่และตัวชาร์จตามที่ระบุไว้ข้างต้นเท่านั้น การใช้ด้ามจับแบตเตอรี่และตัวชาร์จแบตเตอรี่นอกเหนือจากที่ระบุไว้อาจทำให้เกิดการบาดเจ็บและ/หรือไฟไหม้

คำเตือน: ห้ามใช้แหล่งไฟฟ้ามืด สาย เช่น เครื่องแปลงแบตเตอรี่ หรือพลังงานแบบพกพาที่เชื่อมกับสายไฟของแหล่งไฟฟ้าดังกล่าวอาจเป็นอุปสรรคในการทำงานและมีผลทำให้ได้รับบาดเจ็บส่วนบุคคลได้

สัญลักษณ์

ข้อมูลต่อไปนี้แสดงสัญลักษณ์ที่ใช้สำหรับอุปกรณ์ชิ้นนี้ ตรวจสอบให้แน่ใจว่าคุณเข้าใจความหมายของสัญลักษณ์เหล่านี้ก่อนการใช้งาน

	สวมใส่อุปกรณ์ปกป้องหู		คำเตือน	 <p>สำหรับประเทศในสหภาพยุโรปเท่านั้น</p> <p>เนื่องจากเป็นส่วนอันตรายในอุปกรณ์เครื่องมือ ในเครื่องใช้ไฟฟ้าและอุปกรณ์เครื่องใช้ไฟฟ้าที่ไม่ใช้งาน ในที่เก็บพลังงานและแบตเตอรี่ อาจจะมีผลกระทบเสียหายต่อสภาพแวดล้อมและสุขภาพของมนุษย์ได้</p> <p>อย่าทิ้งเครื่องใช้ไฟฟ้าและอุปกรณ์เครื่องใช้ไฟฟ้าหรือแบตเตอรี่รวมกับขยะในตามระเบียบของยุโรปเกี่ยวกับการทิ้งเครื่องใช้ไฟฟ้ากับอุปกรณ์เครื่องใช้ไฟฟ้าและระเบียบเกี่ยวกับที่เก็บพลังงานกับแบตเตอรี่ และการทิ้งที่เก็บพลังงานกับแบตเตอรี่ รวมถึงระเบียบที่สอดคล้องกับกฎหมายนานาชาติ การทิ้งอุปกรณ์เครื่องใช้ไฟฟ้า แบตเตอรี่ และที่เก็บพลังงาน ควรจะแยกต่างหากและส่งไปยังจุดเก็บคัดแยกขยะในเมืองเพื่อดำเนินการตามกฎระเบียบการป้องกันด้านสภาพแวดล้อม</p> <p>ซึ่งจะแสดงเป็นสัญลักษณ์รูปถังขยะติดล้อที่ถูกกากบาทบนเครื่องมืออุปกรณ์</p>
	สวมใส่หน้ากากกั้นตา		สวมใส่อุปกรณ์ป้องกันดวงตา	
	สวมใส่รองเท้าป้องกันความปลอดภัย		สวมใส่ถุงมือป้องกัน	
	ห้ามใช้ขณะฝนตก หรือ ทิ้งตัวฉีดพ่นไว้ด้านนอก ระหว่างที่ฝนตก			
	อ่านคู่มือการใช้งาน			
	ทิ้งระยะห่างจากผู้ครอบครองขณะที่ทำการฉีดพ่น			

วัตถุประสงค์การใช้งาน

เครื่องนี้ใช้สำหรับการฉีดยา

คำเตือน

เด็กอายุตั้งแต่ 8 ปีขึ้นไป รวมถึงบุคคลทุพพลภาพ ผู้มีภาวะทางประสาทสัมผัสหรือทางจิต หรือผู้ที่ขาดประสบการณ์และความรู้ สามารถใช้อุปกรณ์นี้ได้ แต่บุคคลดังกล่าวจะต้องได้รับคำชี้แนะหรือแนะนำวิธีการใช้งานอย่างปลอดภัย และทำความเข้าใจถึงความเสี่ยงที่เกี่ยวข้อง ไม่ควรถูกให้เด็กเล่นกับเครื่องมือนี้ ไม่ควรให้เด็กทำความสะอาดและดูแลรักษาโดยไม่มีผู้กำกับดูแล

คำเตือนความปลอดภัยอุปกรณ์ไฟฟ้าทั่วไป

คำเตือน: อ่านคำเตือนเพื่อความปลอดภัย รูปภาพประกอบ และรายละเอียดของอุปกรณ์ไฟฟ้านี้ทั้งหมด การไม่ปฏิบัติตามคำแนะนำทั้งหมดที่ระบุไว้ด้านล่างอาจเป็นผลให้เกิดไฟฟ้าช็อต ไฟไหม้ และ/หรือได้รับบาดเจ็บสาหัส

บันทึกคำเตือนและคำแนะนำทั้งหมดสำหรับการอ้างอิงในอนาคต

คำว่า "เครื่องมือไฟฟ้า" ในคำเตือนหมายถึงเครื่องมือไฟฟ้าหลัก (มีสาย) หรือเครื่องมือไฟฟ้าที่ใช้แบตเตอรี่ (ไร้สาย) พื้นที่ทำงานปลอดภัย

1. รักษาพื้นที่ทำงานให้สะอาดและมีแสงสว่างเพียงพออยู่เสมอ พื้นที่รกหรือมืดอาจเกิดอุบัติเหตุได้
2. ห้ามใช้เครื่องมือไฟฟ้าในสภาพแวดล้อมที่อาจเกิดระเบิดได้ เช่น ในที่มีมีของเหลวไวไฟ ก๊าซหรือฝุ่น เนื่องจากเครื่องมือจะก่อประกายไฟ ซึ่งอาจทำให้ฝุ่นละอองในบริเวณนั้นติดไฟและลุกไหม้ขึ้นได้
3. ห่างไกลจากเด็กและบุคคลอื่นที่ไม่เกี่ยวข้องระหว่างที่ใช้ อุปกรณ์ไฟฟ้า สิ่งรบกวนอาจทำให้คุณสูญเสียการควบคุม

ความปลอดภัยทางไฟฟ้า

1. ปลั๊กของเครื่องมือไฟฟ้าต้องเข้ากันได้กับเต้ารับ ห้ามดัดแปลงปลั๊กในลักษณะใด ๆ เด็ดขาด ห้ามใช้ปลั๊กอะแดปเตอร์ใด ๆ กับเครื่องมือไฟฟ้าชนิดที่มีสายดิน (ต่อสายกราวด์) ปลั๊กที่ไม่ได้ดัดแปลงและเต้ารับที่เข้ากันได้จะช่วยลดความเสี่ยงจากการถูกไฟช็อต
2. หลีกเลี่ยงการสัมผัสกับพื้นผิวที่มีสายดินหรือต่อสายกราวด์ไว้ เช่น ท่อ เครื่องนำความร้อน เตา และตู้เย็น เพราะเมื่อร่างกายของคุณสัมผัสกับพื้น จะมีความเสี่ยงที่จะเกิดไฟฟ้าช็อตมากขึ้น
3. ห้ามให้เครื่องมือโดนฝนหรืออยู่ในสภาพเปียกชื้น น้ำที่เข้าสู่เครื่องมือไฟฟ้าจะ เพิ่มความเสี่ยงต่อการเกิดไฟฟ้าช็อต
4. ห้ามใช้สายไฟอย่างไม่ถูกต้อง ห้ามใช้สายไฟสำหรับถือ ดึงหรือถอดปลั๊กเครื่องมือไฟฟ้าเด็ดขาด เก็บสายไฟให้ห่างจากความร้อน น้ำมัน ขอบแหลมคม หรือชิ้นส่วนที่เคลื่อนที่ สายไฟที่ชำรุดหรือพันกันทำให้เสี่ยงต่อการเกิดไฟฟ้าช็อต
5. เมื่อใช้เครื่องมือไฟฟ้านอกอาคาร ควรใช้สายไฟต่อพ่วงที่เหมาะสมกับการใช้งานนอกอาคาร การใช้สายไฟที่เหมาะสมกับการใช้งานนอกอาคารช่วยลดความเสี่ยงจากการเกิดไฟฟ้าช็อต
6. หากไม่สามารถหลีกเลี่ยงการใช้เครื่องมือไฟฟ้าในสถานที่เปียกชื้นได้ ให้ใช้เครื่องตัดกระแสไฟ (RCD) เพื่อป้องกันไฟฟ้าช็อต การใช้ RCD ช่วยลดความเสี่ยงจากการเกิดไฟฟ้าช็อต
7. อุปกรณ์ไฟฟ้าสามารถสร้างสนามแม่เหล็กไฟฟ้า (EMF) ซึ่งไม่เป็นอันตรายต่อผู้ใช้ อย่างไรก็ตาม สำหรับผู้ใช้ที่ใช้เครื่องกระตุ้นหัวใจและอุปกรณ์ด้านการแพทย์ในประเภทเดียวกันควรจะสอบถามผู้ผลิตเครื่องมืออุปกรณ์ และ/หรือปรึกษาหมอมือเพื่อขอคำแนะนำก่อนใช้งานอุปกรณ์ไฟฟ้านี้

ความปลอดภัยส่วนบุคคล

1. มีสติ ระมัดระวังสิ่งที่คุณกำลังทำและใช้สามัญสำนึกเมื่อใช้เครื่องมือไฟฟ้า ห้ามใช้เครื่องมือไฟฟ้าในขณะที่คุณเหนื่อยหรืออยู่ภายใต้อิทธิพลของยาเสพติด แอลกอฮอล์ หรือยารักษาโรค การขาดสติชั่วขณะเมื่อใช้เครื่องมือไฟฟ้า อาจทำให้บุคคลบาดเจ็บสาหัส
2. ใช้อุปกรณ์ป้องกันส่วนตัว สวมอุปกรณ์ป้องกันดวงตาเสมอ ใช้อุปกรณ์ป้องกัน อย่างเช่น หน้ากากกันฝุ่น รองเท้าน้ำกันลื่น หมวกนิรภัย หรืออุปกรณ์ป้องกันเสียงทุกครั้งที่อยู่ในสภาวะที่เหมาะสมเพื่อลดการบาดเจ็บส่วนบุคคล
3. ป้องกันการเปิดใช้งานเครื่องมือโดยไม่ตั้งใจ ตรวจสอบให้แน่ใจว่าสวิตช์อยู่ในตำแหน่งปิดก่อนเชื่อมต่อกับแหล่งไฟฟ้า และ/หรือ แบตเตอรี่ รวมถึงก่อนหยิบและถืออุปกรณ์ การถืออุปกรณ์ไฟฟ้าโดยการวางนิ้วบนสวิตช์หรือถืออุปกรณ์จ่ายไฟฟ้าที่เปิดสวิตช์อยู่อาจทำให้เกิดอุบัติเหตุได้
4. ถอดประแจหรือจำปาชันออกก่อนเปิดใช้เครื่องมือไฟฟ้า การเสียบประแจหรือจำปาชันไว้กับเครื่องมือไฟฟ้าที่กำลังหมุนอาจก่อให้เกิดอันตรายต่อบุคคลได้
5. อย่าเอื้อมตัว ยืนให้มั่นคงและสมดุลตลอดเวลา สิ่งนี้ทำให้การควบคุมเครื่องมือไฟฟ้าดีขึ้นในสถานการณ์ที่เฝ้าค้ำฝืน

6. แต่งกายให้เหมาะสม ห้ามสวมใส่เสื้อผ้าหลวมหรือใส่เครื่องประดับ เก็บผมและเส้นผมของคุณให้ไกลจากส่วนที่กำลังหมุน เสื้อผ้าหลวม เครื่องประดับ หรือผมยาวอาจติดเข้าไปในส่วนที่กำลังหมุน
7. ถ้าอุปกรณ์ได้เตรียมไว้สำหรับตัดกับชุดตัดฝุ่นและอุปกรณ์เก็บฝุ่น โปรดตรวจสอบให้แน่ใจว่าได้ต่อและใช้งานอย่างถูกต้อง ใช้เครื่องเก็บฝุ่นสามารถลดอันตรายที่ติดมากับฝุ่นได้
8. อย่าทำให้ความเคยชินที่เกิดจากการใช้อุปกรณ์บ่อย ๆ ทำให้คุณเพิกเฉยและละเลยการใช้อุปกรณ์อย่างปลอดภัย ความประมาทเป็นเหตุให้เกิดอันตรายร้ายแรงภายในเสี้ยววินาทีได้
9. สวมใส่แว่นตาป้องกันเสมอเพื่อปกป้องดวงตาของคุณจากอันตรายระหว่างที่ใช้งานอุปกรณ์ไฟฟ้า แว่นตาป้องกันถูกต้องตามมาตรฐาน ANSI Z87.1 ในอเมริกา, EN 166 ในยุโรป หรือ AS/NZS 1336 ในออสเตรเลีย/นิวซีแลนด์ ในออสเตรเลีย/นิวซีแลนด์ กฎหมายบังคับให้ใส่ที่ครอบหน้าเพื่อป้องกันใบหน้าของคุณ

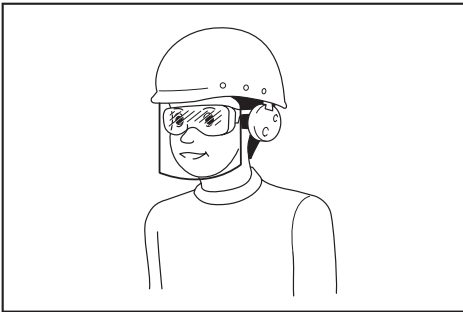

เป็นความรับผิดชอบของนายจ้างที่ต้องบังคับให้ใช้อุปกรณ์ป้องกันเพื่อความปลอดภัยอย่างเหมาะสม ทั้งผู้ที่ใช้อุปกรณ์และบุคคลอื่นในพื้นที่ทำงาน

การใช้และการดูแลเครื่องมือไฟฟ้า

1. อย่าใช้เครื่องมือไฟฟ้าโดยฝืนกำลัง ใช้เครื่องมือไฟฟ้าที่ถูกต้องตามการใช้งานของคุณ อุปกรณ์ไฟฟ้าที่ถูกต้องจะทำงานได้ดีกว่าและปลอดภัยกว่าในอัตราตามที่กำหนดไว้
 2. อย่าใช้เครื่องมือไฟฟ้า ถ้าสวิตช์เปิดและปิดไม่ได้ เครื่องมือไฟฟ้าใด ๆ ที่ไม่สามารถควบคุมได้ด้วยสวิตช์จะอันตรายและจะต้องได้รับการซ่อมแซม
 3. ถอดปลั๊กจากแหล่งพลังงาน และ/หรือ ถอดตัดับแบตเตอรี่ออกจากอุปกรณ์ไฟฟ้า หากว่าถอดได้ ก่อนจะทำกรปรับ เปลี่ยนอุปกรณ์เสริม หรือติดตั้งอุปกรณ์ไฟฟ้า มาตรการรักษาความปลอดภัยเชิงป้องกันดังกล่าวช่วยลดความเสี่ยงในการเริ่มต้นใช้งานเครื่องมือไฟฟ้าโดยไม่ได้ตั้งใจ
 4. เก็บอุปกรณ์ไฟฟ้าที่ไม่ได้ใช้งานให้พ้นจากมือเด็กและไม่อนุญาตให้บุคคลที่ไม่คุ้นเคยกับอุปกรณ์ไฟฟ้าหรือไม่คุ้นเคยกับคำแนะนำการใช้งานอุปกรณ์ไฟฟ้าเหล่านี้ เครื่องมือไฟฟ้าเป็นสิ่งอันตรายในมือของผู้ใช้ที่ไม่ได้รับการฝึกฝน
5. การรักษาสัญญาณไฟฟ้าและอุปกรณ์เสริม ตรวจสอบการวางแผนไม่ตรงหรือการติดของชิ้นส่วนที่เคลื่อนไหว การแยกของชิ้นส่วนและสภาพอื่น ๆ ที่อาจส่งผลต่อการทำงานของอุปกรณ์ไฟฟ้า ถ้าหากได้รับความเสียหาย ให้ซ่อมแซมเครื่องมือไฟฟ้าก่อนใช้งาน อุบัติเหตุจำนวนมากเกิดจากเครื่องมือไฟฟ้าที่ไม่ได้รับการบำรุงรักษาดีพอ
 6. รักษาเครื่องมือตัดให้คมและสะอาดอยู่เสมอ อุปกรณ์ตัดที่มีขอบตัดคมซึ่งได้รับการบำรุงรักษาอย่างถูกต้องมักจะไม่ติดขัดและควบคุมง่ายกว่า
 7. ใช้อุปกรณ์ไฟฟ้า อุปกรณ์เสริม และอุปกรณ์หัวส่วน หรืออื่น ๆ ตามคำแนะนำเหล่านี้ โดยคำนึงถึง สภาพการทำงานและงานที่ต้องทำ ใช้อุปกรณ์ไฟฟ้าสำหรับงานที่แตกต่างจากวัตถุประสงค์การใช้งานเป็นผลให้เกิดสถานการณ์ที่เป็นอันตรายได้
 8. รักษามือจับและพื้นผิวตัวหนีบให้แห้ง สะอาด และปลอดภัยจากน้ำมันและมันหกลื่น มือจับและพื้นผิวตัวหนีบที่ลื่น ไม่สอดคล้องกับการใช้งานอย่างปลอดภัย และการควบคุมอุปกรณ์ในเหตุการณ์ไม่คาดคิด
 9. ขณะที่ใช้อุปกรณ์ ห้ามใส่ถุงมือผ้าซึ่งอาจถูกเกี่ยวคดล็อกได้ การที่ถุงมือผ้าถูกเกี่ยวเข้าไปในส่วนที่กำลังเคลื่อนไหว อาจเป็นผลทำให้เกิดการบาดเจ็บส่วนบุคคลได้

การใช้งานและการดูแลรักษาแบตเตอรี่

1. ชาร์จแบตเตอรี่ด้วยเครื่องชาร์จผู้ผลิตระบุเท่านั้น เครื่องชาร์จที่เหมาะสมสำหรับชุดแบตเตอรี่ประเภทหนึ่งอาจสร้างความเสี่ยงต่อการเกิดไฟไหม้หากนำไปใช้กับชุดแบตเตอรี่อีกประเภท
2. ใช้อุปกรณ์ไฟฟ้าด้วยแบตเตอรี่ที่ถูกออกแบบมาโดยเฉพาะเท่านั้น การใช้ชุดแบตเตอรี่อื่นอาจสร้างความเสี่ยงต่อการบาดเจ็บหรือการเกิดไฟไหม้
3. เมื่อไม่ได้ใช้งานชุดแบตเตอรี่ ให้เก็บชุดแบตเตอรี่ให้ห่างจากวัตถุโลหะอื่น ๆ เช่นคลิปหนีบกระดาษ เหรียญ กุญแจ ตะปู สกรู หรือวัตถุโลหะขนาดเล็กอื่นๆ ที่สามารถเชื่อมต่อขั้วแบตเตอรี่ขั้วหนึ่งเข้ากับอีกขั้วหนึ่ง การลัดวงจรขั้วแบตเตอรี่พร้อมกันกันอาจทำให้เกิดการไหม้หรือไฟไหม้ได้
4. ภายใต้อิทธิพลของอุณหภูมิที่เย็นเกินไป อาจมีของเหลวไหลออกมาจากแบตเตอรี่ ให้หลีกเลี่ยงการสัมผัสกับของเหลวนั้น หากสัมผัสกับของเหลวดังกล่าวโดยไม่ตั้งใจ ให้ล้างออกด้วยน้ำ หากของเหลวเข้าตา ให้ติดต่อเพื่อรับความช่วยเหลือทางการแพทย์เพิ่มเติม ของเหลวที่ไหลออกมาจากแบตเตอรี่อาจก่อให้เกิดการระคายเคืองหรือการไหม้
5. ห้ามใช้แบตเตอรี่หรืออุปกรณ์ที่เสียหาย หรืออุปกรณ์ตั้งแบตเตอรี่ที่เสียหายหรือถูกดัดแปลงอาจมีพฤติกรรมที่ไม่สามารถคาดการณ์ได้ ซึ่งส่งผลให้เกิดเพลิงไหม้ การระเบิด หรือความเสี่ยงต่อการบาดเจ็บ
6. ห้ามนำแบตเตอรี่หรืออุปกรณ์สัมผัสกับไฟหรืออุณหภูมิสูง การสัมผัสกับไฟหรืออุณหภูมิที่สูงกว่า 130 องศา อาจทำให้เกิดการระเบิด
7. ปฏิบัติตามคำแนะนำในการชาร์จทั้งหมด และอย่าชาร์จแบตเตอรี่หรืออุปกรณ์ของคุณขณะอุณหภูมิที่ระบุไว้ในคำแนะนำ การชาร์จอย่างไม่เหมาะสมหรือการชาร์จนอกระยะอุณหภูมิที่ระบุไว้ อาจสร้างความเสียหายต่อแบตเตอรี่และเพิ่มความเสี่ยงในการเกิดไฟไหม้

บริการ

1. ข้อมูลอุปกรณ์ไฟฟ้าของคุณโดยช่างซ่อมที่มีคุณสมบัติโดยใช้ชิ้นส่วนอะไหล่ที่เหมือนกันแทนที่เท่านั้น สิ่งนี้จะทำให้มั่นใจว่าเครื่องมือไฟฟ้ายังคงมีความปลอดภัย
2. ไม่ซ่อมรีเลย์เบตเตอรี่ที่ได้รับการเสียหาย การซ่อมรีเลย์เบตเตอรี่ควรจะทำโดยโรงงานหรือผู้ให้บริการที่ได้รับอนุญาตเท่านั้น
3. ทำตามคำแนะนำในการทำการหล่อลื่นและเปลี่ยนอุปกรณ์เสริม

คำเตือนเพื่อความปลอดภัยสำหรับตัวฉนวนตัวฉนวนไร้สาย

⚠ คำเตือน: ความเสี่ยงในการเกิดเพลิงไหม้หรือระเบิด ห้ามฉีดพ่นของเหลวที่มีความไวไฟ เช่น แก๊สโซลีน มองหาสัญลักษณ์สำหรับอ้างอิงบนตัวหีบห่อบรรจุ

⚠ คำเตือน: สารฉีดพ่นบางตัวทำมาจากผลิตภัณฑ์ที่ใช้กับตัวฉนวนซึ่งประกอบด้วยสารเคมีที่รู้จักกันดีว่าเป็นสาเหตุของโรคเมเร็ง ข้อบกพร่องทางพันธุกรรม บางตัวอย่างของสารเคมีเหล่านี้คือ

- ส่วนประกอบในเปีย
- ส่วนประกอบในยาฆ่าแมลง สารกำจัดวัชพืช และยากำจัดแมลง
- สารหนู และโครเมียม จากเครื่องใช้ที่ทำจากไม้ซึ่งถูกเคลือบด้วยสารเคมี ทำตามคำแนะนำบนบรรจุภัณฑ์ของผลิตภัณฑ์แต่ละชิ้นทั้งหมด เพื่อลดการสัมผัสสารเคมีเหล่านี้ สวมใส่อุปกรณ์รักษาความปลอดภัยที่ได้มาตรฐาน เช่น หน้ากากที่ถูกต้องแบบขึ้นมาเป็นพิเศษเพื่อปกปิดร่องสารฉีดพ่น ถุงมือ และอุปกรณ์ป้องกันอื่น ๆ ตามความเหมาะสม

- ก่อนที่จะใช้ยาฆ่าแมลงหรือวัตถุฉนวนอื่น ๆ ในตัวฉนวนนี้ อ่านฉลากบนตัวสินค้าอย่างละเอียดและทำตามคำแนะนำอย่างเคร่งครัด วัตถุฉนวนบางชนิดมีอันตราย และไม่ควรใช้กับตัวฉนวนนี้ เพราะอาจสามารถทำให้ตัวฉนวนเสียหายและเป็นเหตุให้ร่างกายได้รับบาดเจ็บร้ายแรงหรือทรัพย์สินเสียหายได้
- อันตรายจากไฟฟ้าช็อต ห้ามฉีดพ่นปลั๊กไฟ
- ห้ามใช้เคมีภัณฑ์เชิงพาณิชย์หรือเคมีภัณฑ์สำหรับด้านพาณิชย์หรือด้านอุตสาหกรรม ใช้สำหรับรดน้ำในสนามหญ้าและเคมีภัณฑ์สำหรับสวนหญ้าเชิงผู้บริโภคเท่านั้น
- ห้ามเทของเหลวร้อนหรือเดือดลงในถัง เหล่านี้สามารถทำให้สายท่อและถังอ่อนตัวหรือเสียหายได้
- พื้นที่ฉนวนจะต้องมีอากาศถ่ายเทได้ดี
- หลีกเลี่ยงการฉีดพ่นในวันที่ลมแรง สารฉีดพ่นสามารถกระเซ็นไปที่พืชหรือวัตถุที่ไม่ต้องการจะฉีดพ่นได้
- เก็บตัวฉนวนไว้ในที่ปลอดภัย ในที่ร่มที่อากาศถ่ายเทได้ดี ขณะที่ไม่มีของเหลวในถัง
- ห้ามใช้ของเหลวกักร้อน (ต่าง) ที่สามารถสร้างความร้อนได้ด้วยตัวเองหรือของเหลวกักร้อน (กรด) กับตัวฉนวนนี้ เหล่านี้สามารถกักร้อนส่วนที่เป็นหลักและทำให้ถึงกับหอยางอ่อนตัวได้

- สวมใส่อุปกรณ์ป้องกันระบบทางเดินหายใจ และเครื่องแต่งกายสำหรับป้องกันอย่างเหมาะสม ทั้งระยะห่างจากผู้ครอบครองขณะที่ทำการฉีดพ่น
- ทราบข้อมูลของเคมีภัณฑ์ที่ทำการฉีดพ่น อ่านใบข้อมูลการใช้ข้อมูลอย่างปลอดภัย (MSDS) และฉลากบนสินค้าที่แนบมากับเคมีภัณฑ์ทั้งหมด ทำตามคำแนะนำเพื่อความปลอดภัยของโรงงานเคมีภัณฑ์
- ห้ามทิ้งสารส่วนที่เหลือหรือวัสดุฉนวนในถังหลังจากใช้ตัวฉนวน ทำความสะอาดทุกครั้งหลังใช้
- ห้ามสูบบุหรี่ขณะใช้ตัวฉนวน หรือฉีดพ่นในที่มีประกายไฟหรือเปลวไฟ
- ความเสี่ยงในการฉีด อย่าปล่อยให้โดนผิวหนังโดยตรง
- เพื่อลดความเสี่ยงจากไฟฟ้าช็อต อย่าวางตัวฉนวนในน้ำหรือของเหลวอื่น อย่าวางหรือเก็บตัวฉนวนในที่ ๆ สามารถร่วงหล่นหรือถูกดึงเข้าไปในอ่างอาบน้ำหรืออ่างล้างมือได้
- การบำรุงรักษาผลิตภัณฑ์นี้ ตรวจสอบตัวฉนวนทั้งด้านในและด้านนอกอย่างละเอียด และทดสอบชิ้นส่วนก่อนการใช้งานแต่ละครั้ง ตรวจสอบสายที่ว่ามีรอยแตกและเสียหายหรือไม่ ถ้าหากได้รับความเสียหาย ซ่อมแซมผลิตภัณฑ์ก่อนใช้งาน อุปกรณ์เหตุมามากมายมีสาเหตุจากผลิตภัณฑ์ที่ไม่ได้รับการบำรุงรักษาดีพอ
- ถอดเบตเตอรี่ออกจากเครื่องก่อนทำการระบาย ความสะอาด หรือเก็บรักษาตัวฉนวน มาตรการรักษาความปลอดภัยในเชิงป้องกันช่วยลดความเสี่ยงในการเปิดใช้งานโดยไม่ตั้งใจ
- สวมใส่ที่ป้องกันดวงตาที่มีปีกป้องกันด้านข้างหรือแว่นตาที่ถูกต้องตามมาตรฐาน ANSI Z87.1 เสมอ การไม่ทำตามจะเป็นผลให้ของเหลวเข้าตาคุณและอาจเป็นผลให้ได้รับบาดเจ็บรุนแรงได้
- ปกป้องปอดของคุณ สวมใส่หน้ากากหรือหน้ากากป้องกันฝุ่นระหว่างใช้ตัวฉนวน ทำตามกฎนี้จะเป็นการลดความเสี่ยงต่อการบาดเจ็บส่วนบุคคลที่ร้ายแรงได้
- อุปกรณ์เบตเตอรี่ไม่ต้องเสียบปลั๊กไฟ เพราะฉะนั้นอุปกรณ์เบตเตอรี่อยู่ในสถานะใช้งานตลอดเวลา ระเบิดหรืออันตรายที่อาจเกิดขึ้นได้ขณะที่ไม่ได้ใช้งานอุปกรณ์เบตเตอรี่ของคุณหรือขณะที่เปลี่ยนอุปกรณ์เสริม ถอดรีเลย์เบตเตอรี่ขณะที่ไม่ใช่ข้อมูลนี้ จะเป็นการลดความเสี่ยงไฟฟ้าช็อต ไฟไหม้ หรือเกิดการบาดเจ็บร้ายแรงส่วนบุคคล
- ห้ามวางเบตเตอรี่หรืออุปกรณ์เบตเตอรี่ใกล้ไฟหรือความร้อน สิ่งนี้จะเป็นการลดความเสี่ยงจากการระเบิดและเกิดการบาดเจ็บส่วนบุคคลได้

- ห้ามทำหัด ทำตก หรือทำให้รั้งแบตเตอรี่เสียหาย ห้ามใช้รั้งแบตเตอรี่หรือตัวชาร์จที่เคยทำตกหรือได้รับเคยได้รับการกระทบกระเทือนอย่างแรง แบตเตอรี่ที่เสียหายระเบิดได้ จัดการกับแบตเตอรี่ที่ทำตกหรือได้รับความเสียหายในทันทีอย่างเหมาะสม
- แบตเตอรี่สามารถระเบิดได้ในกรณีที่อยู่ใกล้แหล่งเชื้อเพลิง เช่น ไฟตัวนำ เพื่อลดความเสี่ยงในการเกิดการบาดเจ็บร้ายแรงส่วนบุคคล ห้ามใช้ผลิตภัณฑ์ที่ไร้สายในที่ ๆ มีไฟ แบตเตอรี่ที่ระเบิดสามารถผลิตคลื่นเศษชิ้นส่วนและสารเคมีได้ หากสัมผัสคลื่นนี้ให้ล้างออกด้วยน้ำทันที
- ห้ามชาร์จอุปกรณ์แบตเตอรี่ในที่เปียกหรือชื้น ทำตามกฎเกณฑ์นี้จะช่วยลดความเสี่ยงจากไฟฟ้าช็อตได้
- เพื่อให้ได้ผลที่ดีที่สุด อุปกรณ์แบตเตอรี่ของคุณควรจะถูกชาร์จในที่ ๆ มีอุณหภูมิเกินกว่า 10 °C (50 °F) แต่ไม่ยกว่า 40 °C (104 °F) เพื่อลดความเสี่ยงต่อการบาดเจ็บส่วนบุคคลที่ร้ายแรง อย่าเก็บไว้ในที่โล่งแจ้งหรือในยานพาหนะ
- ภายใต้การใช้งานอย่างรุนแรงหรือในอุณหภูมิที่เลวร้าย แบตเตอรี่อาจรั่วได้ หากของเหลวไหลโดนผิวของคุณ ล้างออกทันทีด้วยสบู่และน้ำ หากของเหลวเข้าตาคุณ ล้างตาด้วยน้ำสะอาดอย่างน้อย 10 นาที หลังจากนั้นไปพบแพทย์โดยด่วน ทำตามกฎนี้จะเป็นการลดความเสี่ยงต่อการบาดเจ็บส่วนบุคคลที่ร้ายแรงได้
- ห้ามใช้แบตเตอรี่ในสายฝน
- ระวังการรั่วของแบตเตอรี่อย่างถูกต้อง อย่าให้แบตเตอรี่ลัดวงจรเพราะโลหะตัวนำ เช่น แหวน สร้อยคอ และกุญแจ แบตเตอรี่หรือตัวนำอาจทำให้เกิดความร้อนสูงและเป็นเหตุให้เกิดการเผาไหม้ได้
- อย่าให้แบตเตอรี่สัมผัสกับไฟ เซลล์แบตเตอรี่อาจระเบิดได้ ตรวจสอบข้อบังคับในท้องถิ่นเกี่ยวกับการกำจัดแบตเตอรี่ด้วยวิธีพิเศษ
- อย่าเปิดหรือทำให้แบตเตอรี่เสียหาย อิเล็กโทรไลต์ที่ปล่อยออกมานั้นมีฤทธิ์กัดกร่อนและอาจทำให้ดวงตาหรือผิวหนังได้รับอันตราย อาจมีความเป็นพิษหากกลืนเข้าไป
- หลีกเลี่ยงสภาพแวดล้อมอันตราย — อย่าใช้เครื่องใช้ในสถานที่เปียกหรือชื้น
- ใช้เครื่องใช้อย่างถูกต้อง — อย่าใช้เครื่องใช้กับงานอื่น ยกเว้นงานที่เกี่ยวข้อง
- ห้ามดัดแปลงเครื่องใช้ — เครื่องใช้จะทำงานได้ดีกว่า และลดความเสี่ยงในการได้รับบาดเจ็บหากใช้งานตามที่ถูกต้องแบบไว้
- เก็บเครื่องใช้ที่ไม่ใช้งานในที่ร่ม — ขณะที่ไม่ใช้งาน เครื่องใช้ควรจะถูกเก็บในที่ร่มแห้ง และสูงหรือมิดชิด เด็กไม่สามารถเอื้อมถึง

- เก็บรักษาเครื่องใช้อย่างทะนุถนอม — รักษาความสะอาดเพื่อประสิทธิภาพการทำงานที่ดีที่สุด และลดความเสี่ยงจากการบาดเจ็บ ทำตามคำแนะนำการดูแล เปลี่ยนอุปกรณ์เสริม ตรวจสอบสายไฟเครื่องใช้ หากมีความเสียหาย ให้นำไปซ่อมกับหน่วยงานให้บริการซ่อมที่ได้รับอนุญาต รักษาเมื่อจับให้แห้ง สะอาด และปราศจากน้ำมันและน้ำมันหล่อลื่นเสมอ
- ตรวจสอบชิ้นส่วนว่าเสียหายหรือไม่ — ก่อนที่จะมีการใช้งาน ตัวครอบป้องกันหรือชิ้นส่วนอื่นที่ความเสียหายควรจะถูกตรวจสอบอย่างละเอียดเพื่อตัดสินว่าจะสามารถทำงานได้อย่างเหมาะสมและทำงานได้ตามหน้าที่ที่ควรจะเป็นหรือไม่ ตรวจสอบการทำงานร่วมกันของชิ้นส่วนที่เคลื่อนไหว จังหวะของชิ้นส่วนที่เคลื่อนไหว ความเสียหายของชิ้นส่วน กระชับชิ้นส่วน และภาวะอื่น ๆ ที่อาจมีผลกระทบต่อการทำงานของชิ้นส่วน ตัวครอบป้องกันหรือชิ้นส่วนอื่น ๆ ที่ได้รับความเสียหายควรได้รับการซ่อมแซมอย่างเหมาะสม หรือถูกเปลี่ยนใหม่โดยศูนย์บริการที่ได้รับอนุญาต นอกเสียจากจะเป็นอย่างอื่นในคู่มือฉบับนี้
- เพื่อหลีกเลี่ยงการรั่วไหลในกรณีที่ฝาปิดถึงปิดไม่สนิท ห้ามเอียงถึงที่ถูกบรรจุเพิ่มเติม

ความเสี่ยงตกค้าง

ถึงแม้ท่านจะใช้อุปกรณ์ไฟฟ้าขึ้นเนื้อมตามคำแนะนำแล้วก็ตาม แต่ไม่อาจนิ่งนอนใจต่อความเสี่ยงตกค้างได้ อันตรายอันนี้เนื่องมาจากโครงสร้างและสภาพของอุปกรณ์ที่อาจเกิดขึ้นได้มีดังต่อไปนี้

1. ปอดได้รับความเสียหาย ในกรณีที่ไม่ได้ใส่หน้ากากป้องกันที่เหมาะสม
2. สัมผัสกับสารที่มีอันตราย วัสดุผิดพ่นอาจก่อให้เกิดอันตรายได้ ในกรณีที่หายใจหรือกลืนกิน หรือในกรณีที่ปล่อยให้สัมผัสกับผิวหนังหรือดวงตา ทำตามคำแนะนำดังต่อไปนี้ และสวมใส่อุปกรณ์ป้องกันที่เหมาะสม

คำแนะนำด้านความปลอดภัยที่สำคัญสำหรับ ดัลล์แบตเตอรี่

1. ก่อนที่จะใช้ดัลล์แบตเตอรี่ ให้อ่านคำแนะนำและเครื่องหมายเตือนทั้งหมดที่ (1) เครื่องชาร์จแบตเตอรี่ (2) แบตเตอรี่ และ (3) ผลิตภัณฑ์ที่ใช้แบตเตอรี่
2. ห้ามถอดชิ้นส่วนหรือตัดแต่งดัลล์แบตเตอรี่ เพราะอาจทำให้เกิดไฟไหม้ ความร้อนสูงเกิน หรือระเบิดได้
3. หากระยะเวลาในการทำงานสั้นลงมาก ให้หยุดใช้งานทันที เนื่องจากอาจส่งผลให้เกิดความเสี่ยงจากการมีความร้อนสูงเกินไป การเผาไหม้ หรือแม้แต่การระเบิด
4. หากอิเล็กทรอนิกส์ชำรุด ให้ล้างออกด้วยน้ำสะอาดและไปพบแพทย์ทันที มิฉะนั้นอาจดวงตาของคุณอาจสูญเสียการมองเห็น
5. ห้ามลัดวงจรแบตเตอรี่
 - (1) ยื่อนำวัสดุที่เป็นสื่อไฟฟ้าใดๆ ไปสัมผัสกับขั้วแบตเตอรี่
 - (2) หลีกเลี่ยงการเก็บดัลล์แบตเตอรี่ไว้ในที่เก็บที่มีวัตถุโลหะอื่นๆ เช่นตะปู เหรียญ ชลข
 - (3) อย่าให้ดัลล์แบตเตอรี่โดนน้ำหรือฝน

แบตเตอรี่ที่ลัดวงจรสามารถก่อให้เกิดการไหลของกระแสไฟฟ้าขนาดใหญ่ การร่อนกินไป การเผาไหม้ และแม้แต่การชำรุดเสียหาย

6. อย่าจัดเก็บและใช้เครื่องมือและดัลล์แบตเตอรี่ไว้ในสถานที่อุณหภูมิอาจสูงถึงหรือเกินกว่า 50 °C (122 °F)
7. ห้ามเผาดัลล์แบตเตอรี่แม้ว่าจะได้รับความเสียหายอย่างรุนแรงหรือเสื่อมสภาพอย่างสมบูรณ์ ดัลล์แบตเตอรี่สามารถระเบิดได้ในกองไฟ
8. ห้ามตอกตะปู ตัด อัด ขว้าง ทำดัลล์แบตเตอรี่ตกหรือทุบตีดัลล์แบตเตอรี่ด้วยของแข็ง การทำเช่นนั้นอาจทำให้เกิดไฟไหม้ ความร้อนสูงเกิน หรือระเบิดได้
9. ห้ามใช้แบตเตอรี่ที่เสียหาย
10. แบตเตอรี่ลิเทียมไอออนที่ใช้ อยู่ภายใต้ข้อกำหนดของกฎหมายว่าด้วยสินค้าอันตราย สำหรับการขนส่งเชิงพาณิชย์เช่น โดยบุคคลที่สามตัวแทนในการส่งออก ต้องปฏิบัติตามข้อกำหนดพิเศษเกี่ยวกับบรรจุภัณฑ์และการติดฉลาก สำหรับการเตรียมการจัดส่ง จำเป็นต้องปรึกษาผู้เชี่ยวชาญถึงเรื่องวัสดุที่เป็นอันตราย โปรดศึกษาข้อบังคับของประเทศอย่างละเอียดมากขึ้น ติดเทปหรือปิดจุดสัมผัสที่เปิดอยู่ และและบรรจุแบตเตอรี่ในลักษณะที่ไม่สามารถเคลื่อนที่ไปมาได้บรรจุภัณฑ์
11. เมื่อจะทิ้งดัลล์แบตเตอรี่ ให้นำออกจากเครื่องมือและทิ้งในที่ปลอดภัย ปฏิบัติตามข้อบังคับในพื้นที่ของคุณเกี่ยวกับการทิ้งแบตเตอรี่

12. ใช้แบตเตอรี่เฉพาะกับผลิตภัณฑ์ที่ Makita กำหนดไว้เท่านั้น การติดตั้งแบตเตอรี่ลงในผลิตภัณฑ์ที่ไม่สอดคล้องกัน อาจทำให้เกิดไฟไหม้ ความร้อนสูงเกิน การระเบิด หรือการรั่วไหลของอิเล็กโทรไลต์
13. หากไม่ได้ใช้เครื่องมือเป็นระยะเวลานาน ต้องถอดแบตเตอรี่ออกจากเครื่องมือ
14. ระหว่างและหลังการใช้งาน ดัลล์แบตเตอรี่อาจมีความร้อนสูงซึ่งอาจทำให้เกิดแผลไหม้หรือการเผาไหม้ที่อุณหภูมิทำได้ ระวังเมื่อต้องสัมผัสกับดัลล์แบตเตอรี่ที่ร้อนจัด
15. ห้ามสัมผัสกับขั้วของเครื่องมือทันทีหลังการใช้งาน เพราะมันอาจร้อนมากพอจะทำให้เกิดแผลไหม้ได้
16. อย่าให้มือสะกด ฟันผุ หรือเศษดินติดอยู่ในขั้ว รู และร่องของดัลล์แบตเตอรี่ เพราะอาจทำให้เครื่องมือหรือดัลล์แบตเตอรี่เสียหายหรือไม่ประสิทธิภาพได้
17. อย่าใช้ดัลล์แบตเตอรี่กับสายไฟแรงดันสูง ยกเว้นหากเครื่องมือนี้รองรับการใช้กับสายไฟแรงดันสูง เพราะอาจทำให้เครื่องมือหรือดัลล์แบตเตอรี่เสียหายหรือทำงานผิดปกติได้
18. เก็บแบตเตอรี่ให้พ้นมือเด็ก

จดจำคำแนะนำเหล่านี้

⚠️ ข้อควรระวัง: ใช้แบตเตอรี่ของแท้จาก Makita เท่านั้น การใช้แบตเตอรี่ที่ไม่ใช่ของ Makita หรือแบตเตอรี่ที่ได้รับการดัดแปลง อาจส่งผลให้แบตเตอรี่ระเบิดและทำให้เกิดไฟไหม้ รวมถึงการบาดเจ็บและความเสียหายต่อบุคคลและยังทำให้การรับประกันสำหรับเครื่องมือและเครื่องชาร์จของ Makita สิ้นสุดลง

เคล็ดลับสำหรับการรักษาอายุการใช้งานสูงสุดของแบตเตอรี่

1. ชาร์จดัลล์แบตเตอรี่ก่อนที่แบตเตอรี่จะหมดโดยสมบูรณ์ หยุดการทำงานของเครื่องมือและชาร์จดัลล์แบตเตอรี่ทุกครั้งเมื่อคุณสังเกตเห็นว่ากำลังของเครื่องมือลดลง
2. ใช้น้ำดัลล์แบตเตอรี่ที่ชาร์จเต็มแล้วกลับไปชาร์จใหม่ การชาร์จมากเกินไปเป็นการทำให้อายุของแบตเตอรี่สั้นลง
3. ชาร์จดัลล์แบตเตอรี่ในอุณหภูมิห้องที่ 10 °C - 40 °C (50 °F - 104 °F) ที่ดัลล์แบตเตอรี่ที่ร้อนให้เย็นลงก่อนที่จะทำการชาร์จ
4. เมื่อไม่ใช้ดัลล์แบตเตอรี่ ให้ถอดออกจากเครื่องมือหรือที่ชาร์จ
5. เปลี่ยนดัลล์แบตเตอรี่หากคุณไม่ได้ใช้มาเป็นเวลานาน (มากกว่าหกเดือน)

การใช้และรักษาตัวฉีดพ่นสวนไร้สาย

1. ตัวฉีดพ่นสวนไร้สายสามารถทำงานกับถังแบตเตอรี่ลิเธียมไอออนของ Makita การใช้แบตเตอรี่อื่นอาจทำให้เกิดไฟไหม้ได้ รีชาร์จแบตเตอรี่กับตัวชาร์จที่เจาะจงเท่านั้น ตัวชาร์จอาจมีความเหมาะสมสำหรับแบตเตอรี่ประเภทเดียว ซึ่งอาจมีความเสี่ยงต่อการเกิดไฟไหม้เมื่อใช้กับแบตเตอรี่ประเภทอื่น
2. เมื่อสอดใส่/ปลดถอดแบตเตอรี่ วางตัวฉีดพ่นสวนไร้สายบนพื้นผิวที่ราบและมีความเสถียรเสมอ
3. ห้ามใช้แบตเตอรี่ ตัวแฉก หรืออุปกรณ์เสริมที่ไม่ได้รับการแนะนำให้ใช้จากโรงงานผู้ผลิตเครื่องใช้นี้ การใช้แบตเตอรี่ ตัวแฉก หรืออุปกรณ์เสริมที่ไม่ได้รับการแนะนำให้ใช้เป็นผลให้ได้รับบาดเจ็บสาหัสตัวอย่างรุนแรงได้

วัตถุประสงค์การใช้งาน

อุปกรณ์ฉีดแรงดันนี้ถูกออกแบบเป็นการเฉพาะสำหรับงานนอกสถานที่และโรงเรือนที่มีการระบายอากาศเป็นอย่างดีเพื่อใช้สำหรับฉีดพ่นสิ่งต่อไปนี้

- น้ำ
- ยาฆ่าแมลง
- ยาฆ่าวัชพืช
- น้ำมันธรรมชาติที่ละลายน้ำได้ (เช่น น้ำมันนึ่ง น้ำมันเรพซิด)
- ปุ๋ยที่ละลายน้ำได้

ของเหลวที่ทำการฉีดพ่น โดยเฉพาะอย่างยิ่งน้ำมันธรรมชาติที่ละลายน้ำได้ จะต้องมีความเข้มข้นเทียบเท่ากับน้ำ อย่าใช้ฉีดพ่นของเหลวที่มีความเหนียวหนืด หรือใช้แรงต่ำเท่านั้น

ฉีดพ่นเฉพาะปุ๋ยเหลว ยาฆ่าแมลง และยาฆ่าวัชพืชที่ได้รับการอนุมัติจากหน่วยงานของประเทศนั้น ๆ เท่านั้น ขณะที่ทำการผลิต ไม่ทราบวาลสารที่ได้รับการอนุมัติหรือน้ำมันธรรมชาติที่สามารถละลายน้ำได้เหล่านี้จะมีผลกระทบต่อวัสดุที่ใช้หรือไม่ อนุญาตให้ฉีดพ่นปุ๋ย ยาฆ่าแมลง และยาฆ่าวัชพืชภายใต้ความเข้มข้นที่ผู้ผลิตสารฉีดพ่นกำหนดเท่านั้น กรณีที่มีข้อสงสัย กรุณาติดต่อโรงงานผู้ผลิตที่เกี่ยวข้อง

อุปกรณ์ฉีดแรงดันนี้ไม่ได้ถูกออกแบบสำหรับใช้งานด้านอาหาร หรือเพื่อฉีดพ่นของเหลวที่มีอุณหภูมิสูงเกินกว่า 40 องศาเซลเซียส ในทางเดียวกัน ห้ามฉีดพ่นของเหลวที่มีฤทธิ์เป็นกรด มีฤทธิ์กัดกร่อน และติดไฟง่าย ซึ่งมีจุดติดไฟต่ำกว่า 55 องศาเซลเซียส รวมถึงน้ำยาแช่ น้ำยาฆ่าเชื้อ สีทาบ้าน น้ำมันเคลือบเงา จาระบี น้ำมันเคลือบ และน้ำมันสังเคราะห์



สำคัญ! ของเหลวไวไฟที่มีจุดติดไฟเกิน 55 องศาเซลเซียสเป็นของเหลวที่มีการเผาผลาญสูงเช่นกัน

ห้ามใช้ตัวฉีดพ่นแรงดัน

- มาทำเป็นปืนไฟ
- เป็นที่กักเก็บของเหลว
- กับสารที่ไม่ทราบความเสี่ยง

ใช้งานอุปกรณ์ตามจุดมุ่งหมายที่กำหนดเท่านั้น การใช้งานในลักษณะอื่นถือเป็นการใช้อย่างผิดวิธี ผู้ใช้งาน / ผู้ปฏิบัติการที่ไม่ใช่ผู้ผลิตจะต้องรับผิดชอบต่อความเสียหายหรืออันตรายจากการบาดเจ็บซึ่งเป็นผลของสิ่งนี้

การประกอบ

⚠️ ข้อควรระวัง:

ตรวจสอบให้แน่ใจเสมอว่าเครื่องปิดสวิตช์และดัลับแบตเตอรี่ถูกถอดออกก่อนนำเครื่องออกไปทำงาน

⚠️ ข้อควรระวัง:

มั่นใจว่าชิ้นส่วนทั้งหมดถูกประกอบอย่างปลอดภัย และของเหลวไม่ไหลรั่วระหว่างที่เครื่องทำงาน

การประกอบแท่นฉีดพ่น

หมายเหตุ: รายการต่างๆ เช่น หัวฉีดและถ้วยจะรวมอยู่ในแพ็คเกจ

1. ถอดหมวกจากมือจับ
2. มั่นใจว่า แหวน-O อยู่ในตำแหน่ง หลังจากนั้นผูกแท่นฉีดพ่นลงบนมือจับและผูกให้แน่นเพื่อความปลอดภัย อ้างถึงรูปที่ 1

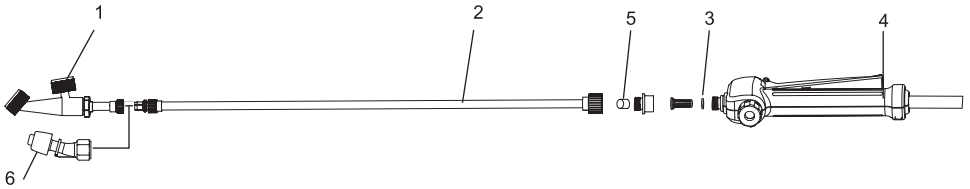

1	2 หัวฉีด แบบตั้ง	2	ท่อฉีดพ่น	3	แหวน-O
	มือจับ	5	หมวก	6	หัวฉีดยาฆ่าวัชพืช

รูปที่ 1

สายสะพาย

ติดสายสะพายกับที่ห้อยของตัวเครื่อง และกระชับตะขอกระชับเพื่อให้สายรัดอยู่ในตำแหน่ง

เลื่อนสายรัดเหนือหัวไหล่ และปรับความยาวของสายรัด หลังจากนั้น กระชับสายรัดให้แน่น เพื่อท่านสามารถทำงานได้โดยไม่รู้สึกรหนักเกินไป

เพื่อปรับความยาวของสายรัด ดึงปลายสายรัดทั้งสองข้างให้สั้นลง หรือปล่อยกลไกบนสายรัดทั้งสองเพื่อยืดออก อ้างถึงรูปที่ 2

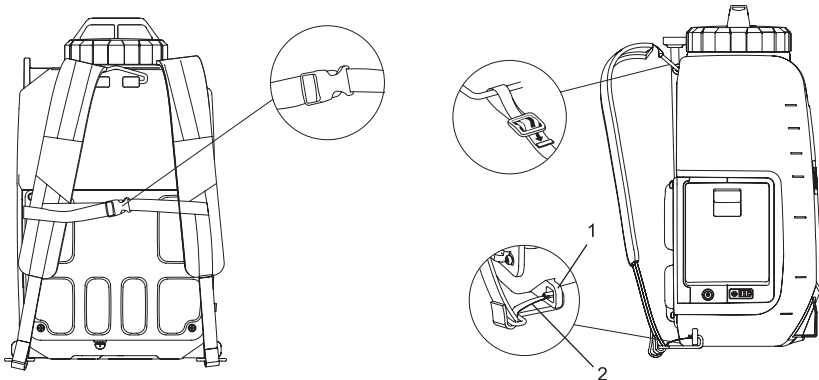

1	ตัวห้อย	2	ตะขอกระชับ
---	---------	---	------------

รูปที่ 2

⚠️ ข้อควรระวัง:

ตรวจสอบให้แน่ใจเสมอว่าเครื่องปิดสวิตช์อยู่และตั้บแบตเตอรี่ถูกถอดออกก่อนที่จะทำการปรับแต่งหรือตรวจสอบการทำงานของอุปกรณ์

การติดตั้งหรือถอดตั้บแบตเตอรี่

⚠️ ข้อควรระวัง:

- ปิดสวิตช์เครื่องเสมอก่อนที่จะทำการติดตั้งหรือถอดตั้บแบตเตอรี่
- ถือเครื่องและตั้บแบตเตอรี่ให้มันเมื่อทำการติดตั้งหรือถอดตั้บแบตเตอรี่ ถือเครื่องและตั้บแบตเตอรี่ให้มันอาจเป็นสาเหตุทำให้เครื่องและตั้บแบตเตอรี่หลุดมือได้และเป็นผลให้เกิดความเสียหายของตัวเครื่องและตั้บแบตเตอรี่และเกิดการบาดเจ็บของบุคคลได้
- ห้ามออกแรงกดระหว่างติดตั้งตั้บแบตเตอรี่ หากไม่สามารถเลื่อนตั้บได้อย่างง่ายดาย แสดงว่าใส่ตั้บไม่ถูกต้อง
- ติดตั้งตั้บแบตเตอรี่ให้สมบูรณ์จนกระทั่งมองไม่เห็นตัวบ่งชี้สีแดง หากไม่เป็นเช่นนั้น ตั้บแบตเตอรี่อาจร่วงออกจากเครื่องมือ และทำให้คุณหรือคนใกล้ตัวได้รับบาดเจ็บ
- ระวังนิ้วโดนหนีบขณะที่ทำการเปิดหรือปิดฝาครอบแบตเตอรี่

เพื่อติดตั้งตั้บแบตเตอรี่ ดึงตัวล็อกคั่นโยกลง หลังจากนั้นเปิดฝาครอบแบตเตอรี่ จัดลิ้นบนตั้บแบตเตอรี่ให้ตรงกับร่องในตัวเรือนและสอดให้เข้าที่ ใส่ตั้บแบตเตอรี่ทั้งหมดเสมอจนล็อกเข้าที่ด้วยการคลิกเพียงเล็กน้อย อ้างถึงรูปที่ 3 เพื่อถอดตั้บแบตเตอรี่ เลื่อนตั้บแบตเตอรี่ออกจากเครื่องขณะกดปุ่ม อ้างถึงรูปที่ 4

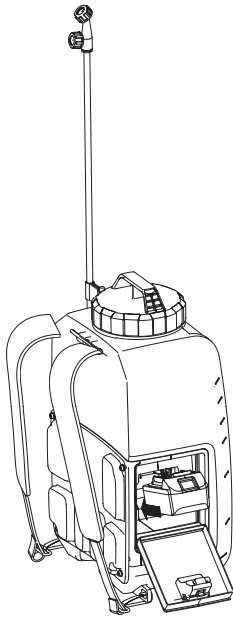

รูปที่ 3

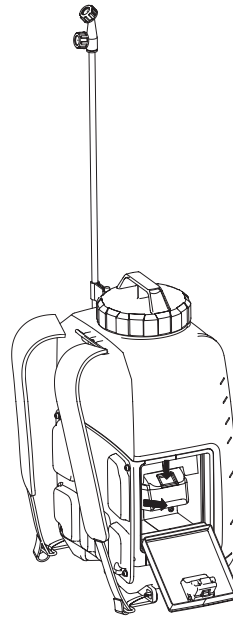

รูปที่ 4

แสดงความสามารถของแบตเตอรี่ที่เหลืออยู่

กดปุ่มตรวจสอบบนเครื่องเพื่อดูความสามารถของแบตเตอรี่ที่เหลือ ไฟแสดงสถานะจะติดสว่างเป็นเวลาสั้นๆ อ้างอิงรูปที่ 5

ไฟแสดงสถานะ		ความสามารถแบตเตอรี่ที่เหลือ
ติดสว่าง	ปิด	
■ ■ ■	□	50 % ถึง 100 %
■ ■ □	□	30 % ถึง 50 %
■ □ □	□	0 % ถึง 30 %

หมายเหตุ:

- ขึ้นอยู่กับเงื่อนไขการใช้งานและอุณหภูมิโดยรอบ ข้อมูลของตัวบ่งชี้้อาจแตกต่างจากความจริงเล็กน้อย

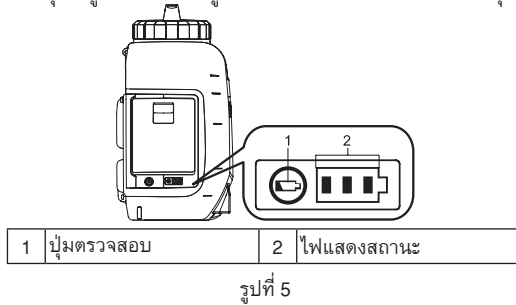

ระบบป้องกันเครื่อง/แบตเตอรี่

เครื่องถูกติดตั้งด้วยระบบป้องกัน ระบบนี้จะตัดไฟสู่มอเตอร์โดยอัตโนมัติเพื่อยืดอายุเครื่องและแบตเตอรี่ เครื่องจะหยุดโดยอัตโนมัติระหว่างทำงานหากว่าเครื่องหรือแบตเตอรี่อยู่ภายใต้เงื่อนไขหนึ่งดังต่อไปนี้







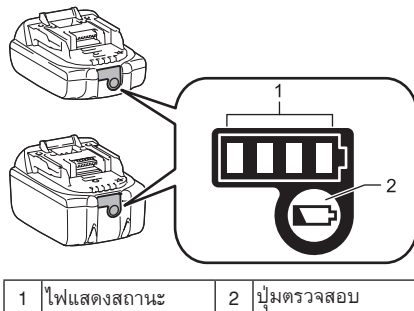

- ป้องกันการทำงานเกินกำลัง: เมื่อเครื่องทำงานในรูปแบบที่เป็นเหตุให้กระแสไฟฟ้าสูงผิดปกติ เครื่องจะหยุดทำงานโดยอัตโนมัติโดยปราศจากการเตือน ในสถานการณ์เช่นนี้ ปิดสวิตช์เครื่องและหยุดการทำงานที่เป็นเหตุให้เครื่องทำงานเกินกำลัง หลังจากนั้นเปิดสวิตช์เครื่องเพื่อทำงานอีกครั้ง
- ป้องกันการปล่อยกระแสไฟมากเกินไป: เมื่อความสามารถของแบตเตอรี่น้อยลง เครื่องจะหยุดทำงานโดยอัตโนมัติ เมื่อเครื่องไม่สามารถทำงานได้ถึงแม้จะสวิตช์ยังคงทำงานอยู่ก็ตาม ถอดกลับแบตเตอรี่ออกจากเครื่องและชาร์จแบตเตอรี่

การแสดงความสามารถของแบตเตอรี่ที่เหลืออยู่

สำหรับแบตเตอรี่ที่มีตัวบ่งชี้เท่านั้น

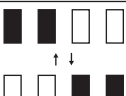

กดปุ่มตรวจสอบบนตลับแบตเตอรี่เพื่อดูความจุของแบตเตอรี่ที่เหลือ ไฟแสดงสถานะจะติดสว่างเป็นเวลา 2-3 วินาที

ไฟแสดงสถานะ			ความจุที่เหลือ
 ติดสว่าง	 ปิด	 กะพริบ	
			75 % ถึง 100 %
			50 % ถึง 75 %
			25 % ถึง 50 %
			0 % ถึง 25 %
			ชาร์จแบตเตอรี่
			แบตเตอรี่อาจชำรุด

หมายเหตุ: ขึ้นอยู่กับเงื่อนไขการใช้งานและอุณหภูมิโดยรอบ ข้อมูลของตัวบ่งชี้ อาจแตกต่างจากความจริงเล็กน้อย
หมายเหตุ: ไฟแสดงสถานะดวงแรก (ซ้ายไกล) จะกะพริบเมื่อระบบป้องกันแบตเตอรี่ทำงาน



คำเตือน ทำตามเอกสารคำแนะนำบนฉลากผลิตภัณฑ์ของโรงงานผู้ผลิตเคมีภัณฑ์ก่อนใช้งาน ต้องการทำความสะอาด และเก็บรักษาทุกครั้ง ทำความสะอาดอย่างถี่ถ้วนหลังจากการใช้งานในแต่ละครั้ง ทำตามคำแนะนำการบำรุงรักษาและทำความสะอาดตามระบุในคู่มือนี้ เคมีภัณฑ์ควรถูกจัดเก็บให้พ้นมือเด็ก การไม่ทำตามคำแนะนำอาจเป็นผลให้เกิดการบาดเจ็บที่รุนแรงสำหรับบุคคลได้



คำเตือน ผลิตภัณฑ์ถูกออกแบบมาสำหรับฉีดพ่นเคมีภัณฑ์ในระดับบ้านและสวน ยกตัวอย่างเช่น สารกำจัดวัชพืช ยาฆ่าเชื้อโรค ยาฆ่าแมลง และปุ๋ย



ข้อควรระวัง: ต้องมั่นใจว่าไม่มีเคมีภัณฑ์ที่ใช้ในครั้งก่อนหน้าเหลืออยู่ในถัง หากเป็นเช่นนั้น ปฏิบัติเคมีอาจเป็นเหตุให้เกิดแก๊สที่เป็นอันตรายได้



ข้อสังเกต: อย่าใส่เกินปริมาณที่กำหนด การใส่เกินปริมาณที่กำหนดอาจทำให้เครื่องเสียหายได้



ข้อสังเกต: ของเหลวที่ถูกฉีดพ่นจะต้องมีลักษณะเหมือนน้ำ ของเหลวเหนียวข้นจะไม่สามารถฉีดพ่นได้

1. ถอดแบตเตอรี่ออกก่อนที่จะเติมน้ำยาเคมีลงในถัง
2. ปลดฝาปิดตัวถังออก อ้างถึงรูปที่ 7
3. วัดดวงของเหลวที่แนะนำ ถ้วยตวงสามารถใช้วัดดวงของเหลวได้มากถึง 200 มล (8 ออนซ์) อ้างถึงรูปที่ 8
4. เทของเหลวลงในถังอย่างระมัดระวังโดยใช้ถ้วยตวง เทลงช่องเติมที่เปิดไว้ของตัวถังโดยตรง คุณสามารถกลายน้ำยาในน้ำอย่างสมบูรณ์แบบในภาชนะแยกและหลังจากนั้นเทลงถังได้เช่นกัน
มั่นใจว่าตัวกรองของถังอยู่ในตำแหน่ง อ้างถึงรูปที่ 9
5. ปิดฝาปิดตัวถังให้แน่น อ้างถึงรูปที่ 10
6. ล้างถ้วยตวงด้วยน้ำสะอาด

*ไม่รวมภาชนะ

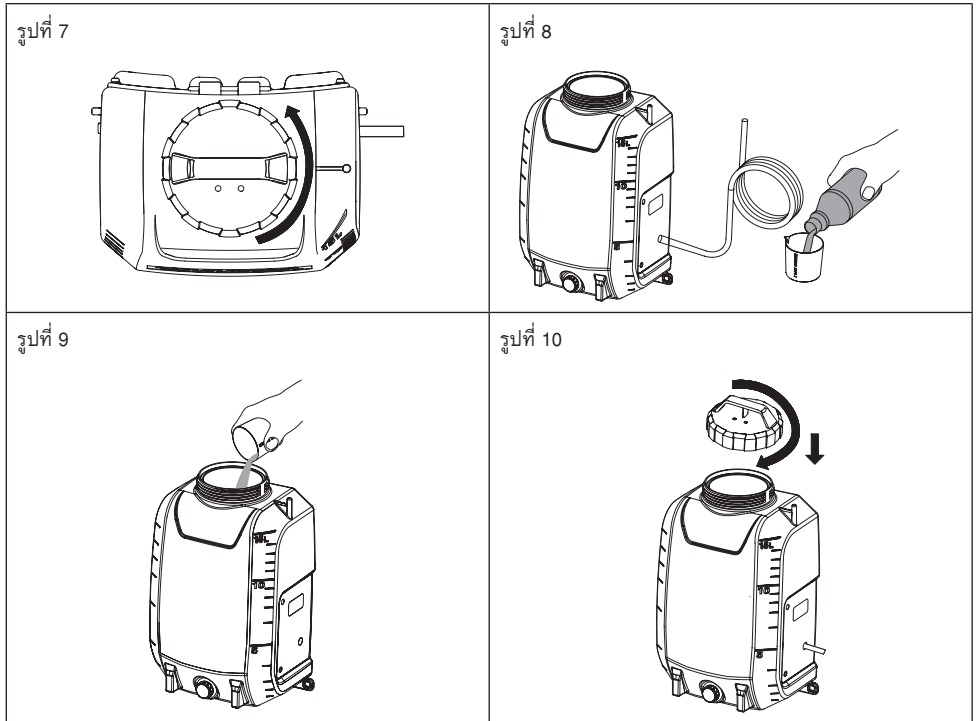

การใช้งาน



คำเตือน ความเสี่ยงในการเกิดเพลิงไหม้หรือระเบิด พื้นที่ฉีดพ่นจะต้องมีการถ่ายเทและห่างไกลจากสะเก็ดไฟหรือเปลวไฟ



คำเตือน เพื่อความปลอดภัยในช่วงเวลาทำงาน ต้องมั่นใจว่าจุกปิดรูระบายน้ำแน่นกระชับ



คำเตือน ให้แน่ใจว่าสายสะพานไม่หลวมหรือหลุดก่อนการดำเนินการ

⚠ ข้อควรระวัง:

ขณะที่เครื่องกำลังทำงาน ต้องมั่นใจว่ารัดสายสะพานกระชับแล้ว

เปิดสวิตช์ ปิด/เปิด ของเครื่อง

1. ก่อนที่เครื่องจะทำงาน สวมใส่แว่นตาป้องกันและอุปกรณ์เพื่อความปลอดภัยอื่น ๆ
2. กดสวิตช์ ปิด/เปิด เพื่อให้เครื่องทำงาน
3. กดและจับคันโยกกลางเพื่อเริ่มทำการฉีดพ่น อ้างอิงรูปที่ 11
4. ปลดคันโยกเพื่อหยุดทำการฉีดพ่น
5. กดสวิตช์ปิด/เปิด เพื่อปิดเครื่อง

ล๊อค

หมวดล๊อคเพื่อความสะดวกในการฉีดพ่นต่อเนื่องหรือเมื่อต้องฉีดพ่นในพื้นที่กว้าง

1. เพื่อทำการล๊อค กดคันโยกกลางและดึงปุ่มล๊อคไปด้านหลัง หลังจากนั้นปลดคันโยก อ้างอิงรูปที่ 12
2. เพื่อปลดล๊อค กดคันโยกและดันปุ่มล๊อคไปข้างหน้า

หมายเหตุ: มั่นใจว่าคันโยกไม่ได้อยู่ในตำแหน่งล๊อคก่อนที่จะใส่ตลับแบตเตอรี่เข้าไปในเครื่อง

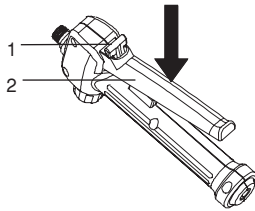

1	ปุ่มล๊อค	2	ชะแลง
---	----------	---	-------

รูปที่ 11

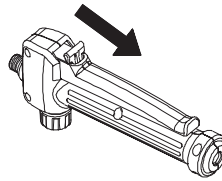

รูปที่ 12

ติดตั้งหัวฉีด

สองหัวฉีดถูกจัดมาพร้อมกับอุปกรณ์ฉีดสวนไร้สาย หมุนหัวฉีดเข้าไปในท่อฉีดพ่นจนสุด กรุณาใช้หัวฉีดสำรองของแท้เท่านั้น

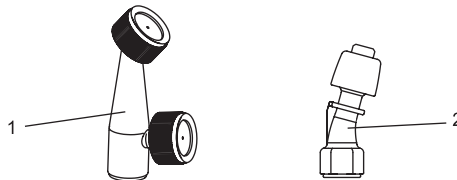

1	2 หัวฉีด แบบตั้ง	2	หัวฉีดยาฆ่าวัชพืช
---	------------------	---	-------------------

รูปที่ 13

การติดตั้ง



คำเตือน ไม่ตั้งบนพื้นระหว่างใช้ หลีกเลี่ยงไม่ให้เครื่องและแบตเตอรี่เปียก อย่าติดตั้งใกล้หรือติดพันตัวเครื่องโดยตรง

1. เล็งปากฉีดพ่นไปที่พืชหรือวัตถุที่คุณต้องการจะฉีดพ่นโดยตรง
2. ไม่ชี้ปลายท่อฉีดพ่นเข้าหาตัวคุณเองหรือคนอื่น
3. ระมัดระวังการกระเซ็น ยืนให้ห่างจากวัตถุที่ทำการฉีดพ่นอย่างพอเพียงเพื่อป้องกันการกระเซ็นย้อนกลับถึงตัวคุณ
4. ห้ามฉีดพ่นคนและสัตว์โดยตรง ฉีดพ่นได้ลมเสมอ
5. หลีกเลี่ยงการฉีดพ่นในวันที่ลมแรง สารฉีดพ่นสามารถกระเซ็นไปที่พืชหรือวัตถุที่ไม่ต้องการจะฉีดพ่นได้
6. คอยสังเกตอัตราการปริมาณของเหลวและตรวจเช็คปริมาณในถังอยู่ตลอดเวลา

การบำรุงรักษาและการทำความสะอาด

ข้อควรระวัง:

ตรวจสอบให้แน่ใจเสมอว่าเครื่องมือถูกปิดและตัดปลั๊กแบตเตอรี่ถูกถอดออกก่อนที่จะทำการตรวจสอบหรือบำรุงรักษา

เพื่อรักษาความปลอดภัยและความน่าเชื่อถือของผลิตภัณฑ์ การซ่อมแซม บำรุงรักษา หรือปรับแต่งควรดำเนินการโดยศูนย์บริการหรือโรงงานที่ได้รับอนุญาตจาก Makita เท่านั้น และใช้อะไหล่ของ Makita ทุกครั้ง

การบำรุงรักษา



คำเตือน เพื่อหลีกเลี่ยงอาการบาดเจ็บสำหรับบุคคล ถอดปลั๊กแบตเตอรี่ออกจากเครื่องเสมอเวลาทำความสะอาดหรือทำการบำรุงรักษา



คำเตือน สวมใส่ที่ป้องกันดวงตาที่มีปีกป้องกันด้านข้างหรือแว่นตาที่ถูกต้องตามมาตรฐาน ANSI Z87.1 เสมอ การไม่ทำตามจะเป็นผลให้ของเหลวเข้าตาคุณและอาจเป็นผลให้ได้รับบาดเจ็บรุนแรงได้



คำเตือน เมื่อทำการซ่อมแซม ใช้ชิ้นส่วนที่เหมือนกันแทนที่เท่านั้น การใช้ชิ้นส่วนอื่นอาจก่อให้เกิดอันตรายและเป็นสาเหตุให้ผลิตภัณฑ์เสียหายได้



คำเตือน อย่าให้น้ำมันเบรค แก๊สโซลีน น้ำมันละลาย และอื่น ๆ โดนชิ้นส่วนพลาสติก สารเคมีสามารถทำลายทำให้อ่อนตัว หรือทำให้พลาสติกเสียหายได้ ซึ่งอาจเป็นผลให้ได้รับบาดเจ็บส่วนบุคคล



ข้อสังเกต: ตรวจสอบผลิตภัณฑ์ทั้งหมดเป็นระยะว่ามีความเสียหาย หรือมีชิ้นส่วนเช่น สกรู น็อต หมวก หรืออื่น ๆ หายไปหรือไม่ กระชับทุกชิ้นส่วนให้แน่นและอย่าใช้ผลิตภัณฑ์นั้นจนกว่าชิ้นส่วนที่หายไปหรือได้รับความเสียหายถูกนำมาแทนที่แล้ว กรุณาติดต่อบริการลูกค้าหรือศูนย์บริการที่ได้มาตรฐานเพื่อขอคำแนะนำ



ข้อสังเกต: ห้ามใช้น้ำมันเบนซิน ทินเนอร์ แอลกอฮอล์ หรือสารใกล้เคียง อาจส่งผลให้เกิดการเปลี่ยนสี เปลี่ยนรูป หรือแตกร้าว

การดูแลรักษาทั่วไป: หลีกเลี่ยงการใช้ตัวทำลายระยะระหว่างทำความสะอาดชิ้นส่วนพลาสติก พลาสติกส่วนใหญ่ได้รับความเสียหายได้ง่ายจากตัวทำลายหลากหลายชนิดและอาจเกิดความเสียหายจากการใช้ตัวทำลายเหล่านั้นได้ ใช้ผ้าสะอาดเช็ดสิ่งสกปรก คราบฝุ่น คราบน้ำมัน คราบจาระบี หรืออื่น ๆ ยกเว้นว่ามีข้อกำหนดอื่น ๆ เราขอแนะนำให้ท่านจัดหาช่างผู้ชำนาญการตรวจเช็คอุปกรณ์ทุก ๆ สองปี

ทำความสะอาดเครื่องทั้งหมด



คำเตือน เก็บและกำจัดน้ำยาเคมีอย่างเหมาะสมเสมอ การกำจัดน้ำชะล้างที่แปดเปื้อนต้องทำตามกฎระเบียบตามกฎหมาย

ระบายถัง

หากมีช่องเหลวเหลืออยู่ในถังหลังจากการฉีดพ่น ถังควรจะถูกระบายก่อนการทำความสะอาด

- ถอดดัลป์แบดเตอร์ออก
- ระบายของเหลวผ่านพื้นที่เติมและรูระบายของเหลว

หมายเหตุ: มั่นใจว่าแหวน-O อยู่ในหมวกตามตำแหน่ง

หมายเหตุ: ระบายของเหลวกลับลงในภาชนะเดิม อย่าเก็บน้ำยาไว้ในถัง

ทำความสะอาดถัง

- เติมน้ำสะอาดลงในถังประมาณหนึ่งในสามส่วนของถัง เติมน้ำยาทำความสะอาดแบบอ่อน ๆ ภายในบ้านได้ปริมาณน้อยได้
- หมายเหตุ: ห้ามใช้วัตถุไวไฟหรือสารทำความสะอาดแบบกัดกร่อนเพื่อทำความสะอาดถัง
- เช็ดด้านนอกของถังด้วยผ้าแห้งและสะอาด
- ติดตั้งดัลป์แบดเตอร์อีกครั้ง ฉีดพ่นจนกว่าถังจะว่างเปล่า มั่นใจว่าฉีดพ่นในพื้นที่ซึ่งจะไม่ถูกน้ำยาฉีดพ่นทำให้เสียหายได้
- เติมและทำตามขั้นตอนอีกครั้งด้วยน้ำสะอาด อาจจำเป็นต้องล้างถังมากกว่าหนึ่งครั้ง หลังจากนั้นระบายอีกครั้งตามคำแนะนำด้านบน
- ชิ้นส่วนทุกชิ้นต้องแห้งสนิทก่อนที่จะทำการติดตั้งชิ้นส่วนและเก็บรักษาอีกครั้ง

ทำความสะอาดหัวฉีด

หากหัวฉีดอุดตัน ใช้วิธีการดังต่อไปนี้เพื่อขจัดสิ่งอุดตัน

- ถอดดัลป์แบดเตอร์ออก
- คลายและถอดหัวฉีดออกจากท่อฉีดพ่น
- สอดเส้นลวดผ่านเข้าไปในรูเพื่อทำความสะอาดสิ่งสกปรก หลังจากนั้นล้างด้วยน้ำสะอาด อ้างถึงรูปที่ 14

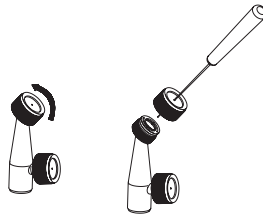

รูปที่ 14

ทำความสะอาดบีม

หากตัวฉีดพ่นไม่สามารถฉีดของเหลวออกจากถังหรือไม่สามารถฉีดพ่นของเหลวออกมาได้ในการใช้งานครั้งแรกหรือหลังจากเก็บไว้เป็นเวลานาน ทำตามขั้นตอนด้านล่างเพื่อทำความสะอาดบีม

1. ปิดสวิตช์เครื่องและถอดดัลป์แบดเตอร์ออก
2. ถอดที่ติดตั้งฉีดพ่นออกจากมือจับ
3. ระบายของเหลวที่เหลือให้หมดหรือเก็บของเหลวที่เหลือลงในภาชนะอื่นเพื่อให้มั่นใจว่าถังว่าง
4. คลายสกรูหมวกแดงเพื่อเปิดน้ำเข้าสู่ และหลังจากนั้นต่อรูเข้ากับก๊อกน้ำ มั่นใจว่าแหวน-O อยู่ในตำแหน่งด้านในหมวกแดง อ้างถึงรูปที่ 15
5. เปิดก๊อกน้ำเบา ๆ และกดคันโยกลงในเวลาเดียวกันเพื่อให้ น้ำล้างสิ่งสกปรกที่ติดอยู่บนบีมออก อ้างถึงรูปที่ 16
6. ปิดก๊อกน้ำและกระชับหมวกแดงอีกครั้ง มั่นใจว่าแหวน-O อยู่ในหมวกตามตำแหน่ง

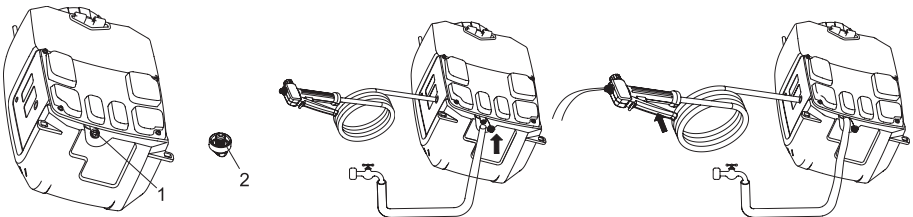

1 หมวกแดง	2 แหวน-O
-----------	----------

รูปที่ 15

รูปที่ 16

อุปกรณ์เสริม

ข้อควรระวัง:

แนะนำให้ใช้อุปกรณ์เสริมหรืออุปกรณ์แนบเหล่านี้กับผลิตภัณฑ์ Makita ที่ระบุไว้ในคู่มือนี้ การใช้อุปกรณ์เสริมหรืออุปกรณ์ต่อพ่วงอื่นๆ อาจมีความเสี่ยงต่อการบาดเจ็บต่อบุคคล ใช้อุปกรณ์เสริมหรืออุปกรณ์ต่อพ่วงตามจุดประสงค์ที่ระบุไว้เท่านั้น หากคุณต้องการความช่วยเหลือสำหรับรายละเอียดเพิ่มเติมเกี่ยวกับอุปกรณ์เสริมเหล่านี้ โปรดสอบถามศูนย์บริการของ Makita ในพื้นที่ของคุณ

- แบตเตอรี่และเครื่องชาร์จแท้ของ Makita

หมายเหตุ:

- อุปกรณ์บางอย่างในรายการอาจรวมอยู่ในชุดผลิตภัณฑ์โดยถือเป็นอุปกรณ์เสริมมาตรฐาน อุปกรณ์ดังกล่าวอาจแตกต่างกันไปในแต่ละประเทศ

الملحقات الاختيارية

⚠ تنبيه:

هذه الملحقات أو المرفقات موصى باستخدامها مع منتج ماكيتا Makita المحدد في هذا الدليل. وقد يتسبب استخدام أي ملحقات أو مرفقات أخرى في خطر إصابة الأشخاص. لا تستخدم الملحقات أو المرفقات إلا للغرض المذكور له.

إذا احتجت إلى أي مساعدة للحصول على تفاصيل أكثر تتعلق بهذه الملحقات، يرجى طلب ذلك من مركز خدمة Makita.
• بطارية وشاحن Makita الأصليان.

ملاحظة:

• بعض العناصر الواردة في القائمة قد تكون مدرجة في عبوة المنتج كملحقات قياسية. وقد تختلف من بلد لآخر.

تجفيف الخزان

- إذا تبقى أي سائل في الخزان بعد عملية الرش ، فإنه يجب تصريف الخزان قبل التنظيف.
- القيام بإزالة مجموعة البطارية.
- القيام بتصفية المحتويات من خلال منطقة التعبئة و مخرج السائل.
- **ملاحظة:** قم بالتأكد من أن الحلقة O التي داخل سداة مخرج السائل هي في مكانها الصحيح.
- **ملاحظة:** جفف السائل مرة أخرى في الحاوية الأصلية. يمنع القيام بتخزين السائل الكيميائي في الخزان.

تنظيف الخزان

- قم بملئ الخزان بحوالي الثلث بالماء التنظيف. يمكن القيام بإضافة كمية صغيرة من المنظفات المنزلية المعتدلة.
- **ملاحظة:** لا تستخدم أبداً المواد الكيميائية القابلة للاشتعال أو عوامل تنظيف كاشطة لتنظيف الخزان.
- قم بمسح الجزء الخارجي من الخزان بقطعة قماش نظيفة وجافة.
- قم بإعادة تركيب البطارية. القيام بالرش حتى يتم إفراغ الخزان. تأكد من توجيه رذاذ الرش نحو منطقة لن يتلفها محلول الرش.
- قم بإعادة التعبئة وتكرار الإجراء بالماء التنظيف. قد يكون من الضروري شطف الخزان أكثر من مرة ثم صرفه مرة أخرى وفقاً للتعليمات أعلاه.
- اترك جميع الأجزاء تجف تماماً قبل إعادة تركيب الأجزاء وتخزين الوحدة.

تنظيف الفوهة

- في حالة انسداد الفوهة ، استخدم الخطوات أدناه لتنظيفها.
- القيام بإزالة مجموعة البطارية.
- قم بإرخاء وإزالة الفوهة من عصا الرش.
- قم بدفع سلكاً صغيراً عبر الفتحات المكشوفة لإزالة أي شوائب. ثم اغسلها بالماء التنظيف. الرجوع إلى الشكل 14.

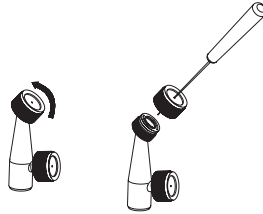

الشكل 14

تنظيف المضخة

- في حالة عدم تمكن بخاخ الرش من سحب السائل من الخزان أو عدم إمكانه رش السائل عند الاستخدام لأول مرة أو بعد التخزين لفترة طويلة. فعليك إتباع الإجراءات أدناه لتنظيف المضخة:
- 1. أوقف تشغيل الآلة و قم بإزالة البطارية.
- 2. قم بإزالة عصا الرش من المقبض.
- 3. قم بتصريف أي سائل متبقي أو تخزين بقايا السوائل في حاوية أخرى للتأكد من أن الخزان فارغ.
- 4. القيام بفك الغطاء الأحمر لفتح فتحة مدخل المياه ، ومن ثم القيام بتوصيل الفتحة بصنوبر الماء. تأكد من وضع الحلقة على شكل O داخل الغطاء الأحمر. الرجوع إلى الشكل 15.
- 5. افتح صنوبر الماء ببضعه واضغط على مقبض الرش في نفس الوقت للسماح للمياه بالتخلص من أي حطام ملتصق بالمضخة. الرجوع إلى الشكل 16.
- 6. قم بفصل صنوبر الماء وإعادة إحكام الغطاء الأحمر. تأكد من أن الحلقة على شكل O داخل الغطاء في مكانها.

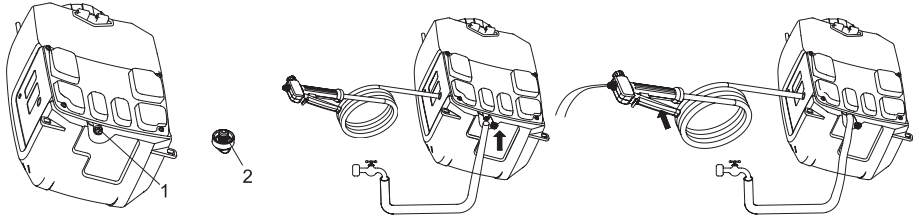

1 غطاء أحمر 2 حلقة على شكل O

الشكل 15

الشكل 16



تحذير! لا تضع وحدة الرش على الأرض أثناء الاستخدام. تجنب تعرض الآلة والبطارية للبلل في كل الأوقات. لا تقم بالرش بالقرب من الوحدة أو عليها مباشرة.

1. قم بتوجيه فوهة بخاخ الرش مباشرة إلى النباتات أو الأشياء التي ترغب في رشها.
2. لا تقم بتوجيه نهاية الرذاذ إلى نفسك أو على الآخرين مطلقاً.
3. احذر من تطاير السوائل إلى الخلف ، وقف بعيداً بما فيه الكفاية عن الكائن الذي يتم رشه لمنع تطاير الرش للخلف مرة أخرى عليك.
4. لا تقم بالرش أبداً في اتجاه الأشخاص أو الحيوانات؛ قم بالرش دائماً في اتجاه الريح والى الأسفل.
5. تجنب الرش في الأيام شديدة الرياح. من المحتمل أن يتطاير الرذاذ عن طريق الخطأ إلى النباتات أو الأشياء التي لا ينبغي رشها.
6. يجب أن تكن على دراية بمعدل تطبيق الحجم والتحقق منه في الخزان من وقت لآخر.

الصيانة والتنظيف



تنبيه:

تأكد دوماً من إيقاف تشغيل الآلة وإزالة خرطوشة البطارية قبل محاولة الفحص أو الصيانة.

للحفاظ على سلامة المنتج وموثوقيته، يجب أن تجرى الإصلاحات وأي حالات صيانة أو ضبط أخرى على يد وكيل Makita المعتمد أو مراكز خدمة المصنع، استخدم دوماً قطع غيار من إنتاج Makita.

الصيانة



تحذير! لتجنب حدوث إصابة جسدية خطيرة ، قم دائماً بإزالة مجموعة البطارية من الآلة عند التنظيف أو إجراء أي صيانة.



تحذير! دائماً احرص على ارتداء واقي للعين مزودة بواقبات جانبية أو نظارات واقية عليها علامة للتوافق مع مقاييس ANSI Z87.1. عدم القيام بذلك قد يؤدي إلى دخول السوائل إلى عينيك مما يؤدي إلى إصابة خطيرة محتملة.



تحذير! عند القيام بإجراء الصيانة ، استخدم قطع الغيار المتطابقة فقط. استخدام أي أجزاء أخرى قد يؤدي إلى حدوث خطر أو التسبب في تلف المنتج.



تحذير! في أي وقت لا تدع سوائل الفرامل أو البنزين أو الزيوت المهربة، إلخ ، تلامس الأجزاء البلاستيكية المواد الكيميائية قد تتسبب في إتلاف البلاستيك أو إضعافه أو تدميره مما قد يؤدي إلى حدوث إصابات جسدية خطيرة.



ملاحظة: قم بفحص المنتج بالكامل بشكل دوري بحثاً عن الأجزاء التالفة أو المقودة أو المفكوكة مثل البراغي والصواميل والمسامير والأغطية وما إلى ذلك. وقم بشد وربط جميع المثبتات والأغطية بإحكام ولا تقم بتشغيل هذا المنتج حتى يتم استبدال جميع الأجزاء المقودة أو التالفة. يرجى القيام بالتواصل مع خدمة العملاء أو مركز خدمة موهل للحصول على المساعدة.



ملاحظة: لا تستخدم الغازولين أو البنزين أو مخفف الطلاء أو الكحول أو ما شابه ذلك. فقد يحدث تغير في اللون أو تشوه أو تصدع.

الصيانة العامة: يرجى تجنب استخدام المذيبات عند تنظيف الأجزاء البلاستيكية. معظم المواد البلاستيكية تكون عرضة للتلف من أنواع مختلفة من المذيبات التجارية ومن المحتمل أن تتلف بسبب استخدامها. قم باستخدام ملابس نظيفة لإزالة الأوساخ والغيار والزيوت والشحوم وما إلى ذلك. ما لم يُشترط خلاف ذلك ، نوصيك بالترتيب مع في موهل لفحص الجهاز كل عامين.

تنظيف الوحدة



تحذير! دائماً قم بتخزين المواد الكيميائية والتخلص منها بشكل صحيح. التخلص من مياه الشطف الملوثة يجب أن يكون وفقاً للوائح والقوانين المحلية.

التشغيل

تحذير! خطر التعرض لنشوب حريق أو انفجار. منطقة الرش يجب أن تكون جيدة التهوية وبعيدة عن الشرارات واللهب.



تحذير! يجب القيام بشد صامولة مخرج السائل بإحكام طوال مدة عملية الإستخدام.



تحذير! تأكد من أن حزام التحمل ليس مفكوكًا أو توتّي ثمارها قبل التشغيل.



تنبيه!

عند تشغيل الجهاز ، تأكد أن تردي حزام التحمل بإحكام.

تشغيل أو إيقاف الآلة

1. قبل البدء بتشغيل الآلة قم بوضع النظارات الواقية وأدوات الأمان الأخرى.
2. اضغط على تشغيل / إيقاف لبدء تشغيل الآلة.
3. اضغط باستمرار على المقبض لبدء الرش. الرجوع إلى الشكل 11.
4. قم بتحرير المقبض لوقف الرش.
5. لإيقاف تشغيل الجهاز، اضغط على مفتاح التشغيل/الإيقاف.

تثبيت - مفتوح

ميزة تثبيت مفتوح مناسبة جدًا للرش المستمر أو عند تغطية مساحة كبيرة.

1. لتثبيت المقبض على وضع مفتوح ، اضغط على المقبض وقم بسحب زر التثبيت للخلف ، ومن ثم قم بتحرير المقبض. الرجوع إلى الشكل 12.
 2. لإلغاء تثبيت المقبض على وضع مفتوح ، اضغط على المقبض وادفع زر التثبيت للأمام.
- ملاحظة: تأكد من أن مقبض الرش ليس في وضع القفل قبل إدخال البطارية في الآلة.

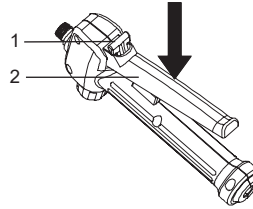
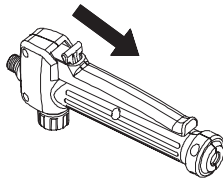

1	زر القفل	2	رافعة
---	----------	---	-------

الشكل 12

الشكل 11

تركيب الفوهة

الفوهتين مزدودتين ببخاخ الرش اللاسلكي للحديقة قم بتركيب الفوهة في نهاية عصا الرش. يرجى القيام باستخدام فوهة التبدل الأصلية فقط.

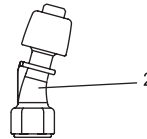
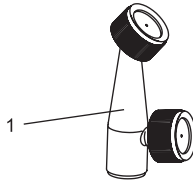

1	فوهة عمودية النوع ذات رأسين	2	فوهة مبيد الأعشاب الضارة
---	-----------------------------	---	--------------------------

الشكل 13

1. أزل البطارية قبل إضافة السائل الكيميائي إلى الخزان.
2. القيام بإزالة غطاء الخزان. الرجوع إلى الشكل 7.
3. القيام بقياس السائل الموصل به. كوب القياس يمكن استخدامه لقياس ما يصل إلى 200 أوقية (8 مل) الرجوع إلى الشكل 8.
4. قم بصب السائل في الخزان بعناية باستخدام كوب القياس من خلال فتحة ملء الخزان أيضًا يمكنك إذابة السائل الكيميائي في الماء تمامًا في وعاء منفصل ثم قم بسكبه في الخزان
التأكد من أن مصفاة تعينة الخزان في مكانها الرجوع إلى الشكل 9.
5. القيام بشد غطاء الخزان. الرجوع إلى الشكل 10.
6. القيام بنشط كوب القياس بالماء التنظيف

* تعد الحاوية غير متضمنة

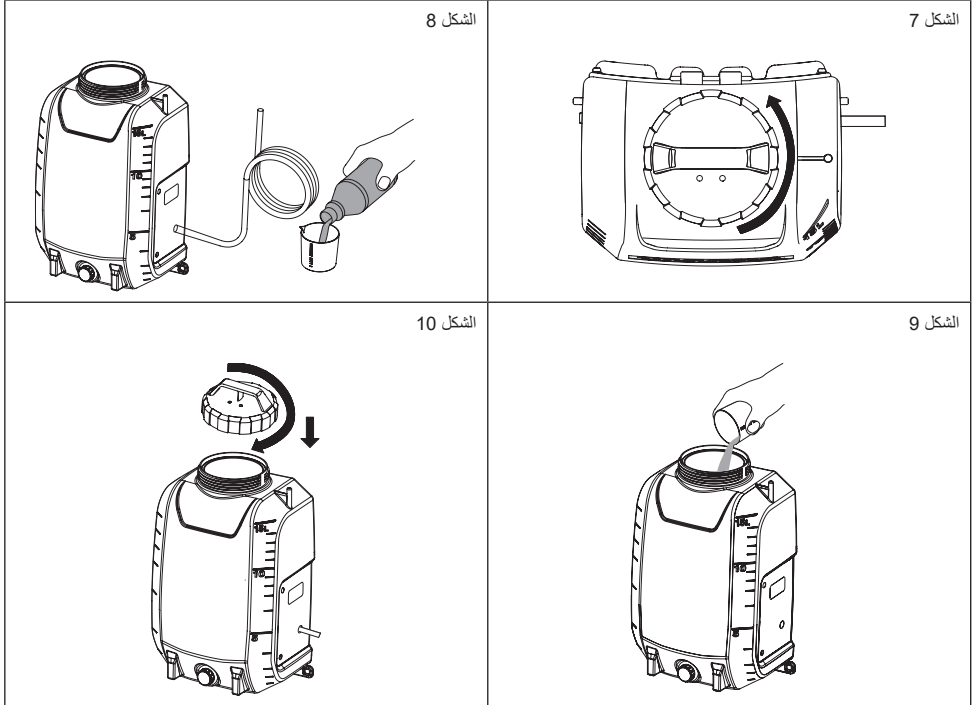



تحذير! اتبع دائما إرشادات الشركة المصنعة للمواد الكيميائية المطبوعة على ملصقات منتجاتها للاستخدام والتنظيف والتخزين. قم بالتنظيف جيدا بعد كل استخدام ، باتباع الإرشادات الواردة في قسم الصيانة والتنظيف في هذا الدليل. ينبغي تخزين المواد الكيميائية بعيدا عن متناول الأطفال. عدم القيام بذلك قد يؤدي إلى حدوث إصابة جسدية خطيرة.



تحذير! المنتج تم تصميمه لرش الكيماويات المنزلية والحدائق مثل مبيدات الأعشاب ومبيدات الفطريات والمبيدات الحشرية والأسمدة.



تنبيه: يجب التأكد من عدم ترك أي مادة كيميائية مستخدمة مسبقا في الخزان. إذا كان كذلك، فإنه قد يحدث تفاعل كيميائي ينتج عنه غاز ضار.











ملاحظة: لا تقم بملئ الخزان أكثر من اللازم القيام بذلك قد يؤدي إلى تلف الآلة.



ملاحظة: ينبغي أن تكون السوائل المراد رشها رقيقة تماما مثل الماء. السوائل السميكة لن يتم رشها بشكل صحيح.

اضغط على زر التحقق الموجود في خرطوشة البطارية للإشارة إلى طاقة البطارية المتبقية. يضيء مصباح المؤشر لبعض ثوانٍ.

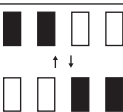
الطاقة المتبقية	مصابيح المؤشر		
	 يومض	 مطفأ	 مضيء
100 % إلى 75 %			
75 % إلى 50 %			
50 % إلى 25 %			
25 % إلى 0 %			
اشحن البطارية.			
قد تكون البطارية معطلة.			

ملاحظة: بناءً على ظروف الاستخدام ودرجة الحرارة المحيطة، قد تختلف الإشارة قليلاً عن الطاقة الفعلية.

ملاحظة: سيومض مصباح المؤشر الأول (في أقصى الجانب الأيسر) عندما يعمل نظام حماية البطارية.

بشير إلى سعة البطارية المتبقية

اضغط على زر التحقق الموجود على الآلة للإشارة إلى طاقة البطارية المتبقية. يضيء مصباح المؤشر لوضع ثوان. الرجوع إلى الشكل 5.

سعة البطارية المتبقية.	مصباح المؤشر	
	مطفأ	مضيء
100 % إلى 50 %	■ ■ ■	■ ■ ■
50 % إلى 30 %	■ ■ ■	□ □ □
30 % إلى 0 %	■ □ □	□ □ □

ملاحظة:

- بناءً على ظروف الاستخدام ودرجة الحرارة المحيطة، قد تختلف الإشارة قليلاً عن الطاقة الفعلية.

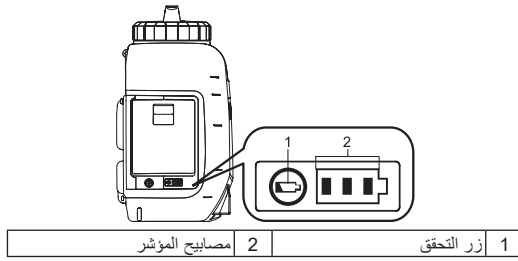

الشكل 5

نظام حماية الآلة / البطارية

الآلة مزودة ومعدة بنظام الحماية. هذا النظام يقوم بقطع الطاقة تلقائيًا عن المحرك لإطالة عمر الآلة والبطارية. سوف تتوقف الآلة تلقائيًا أثناء التشغيل إذا تم وضع الآلة أو البطارية في أحد الظروف التالية.

- الحماية من الحمل الزائد: عند تشغيل الآلة بطريقة تؤدي إلى سحب تيار عالي بشكل غير طبيعي، تتوقف الآلة تلقائيًا دون أي إشارة. في هذه الحالة، قم بإيقاف تشغيل الآلة وإيقاف التطبيق الذي تسبب في جعل الآلة تصبح في حالة الحمل الزائد. ثم قم بتشغيل الآلة لإعادة التشغيل.
- الحماية من تفريغ الشحن الزائد: عندما تنخفض سعة البطارية، تتوقف الآلة تلقائيًا. إذا كانت الآلة لا تعمل حتى عند تشغيل المفاتيح، فقم بإزالة خرطوشة البطارية من الآلة وقم بشحنها.

الإشارة إلى طاقة البطارية المتبقية

لخراطيش البطاريات المزودة بمؤشر فقط

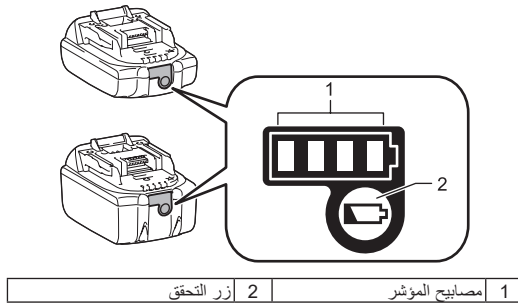

الشكل 6

الوصف الوظيفي



تأكد دائماً من إيقاف تشغيل الآلة وإزالة خرطوشة البطارية قبل ضبط وظائف الآلة أو التحقق منها.

تركيب أو إزالة خرطوشة البطارية



- قم بإيقاف تشغيل الآلة دائماً قبل تركيب أو إزالة خرطوشة البطارية.
- أمسك الآلة وخرطوشة البطارية بإحكام عند تركيب أو إزالة خرطوشة البطارية. قد يؤدي عدم إمساك الآلة وخرطوشة البطارية بإحكام إلى انفلات يديك والحاق الضرر بالآلة وخرطوشة البطارية والتعرض للإصابة الجسدية.
- لا تستخدم القوة عند تركيب خرطوشة البطارية. إذا لم تدخل البطارية بسهولة، فإنك لم تدخلها بالطريقة الصحيحة.
- قم دائماً بتركيب خرطوشة البطارية تماماً إلى أن تتعذر مشاهدة المؤشر الأحمر. إذا لم يتم ذلك، فقد تسقط الخرطوشة من الأداة بطريق الخطأ وتتسبب في إصابتك أو إصابة شخص موجود بالقرب منك.
- احرص على عدم قرص أصابعك عند فتح أو إغلاق غطاء البطارية.

لتركيب خرطوشة البطارية ، قم بسحب قفل المقبض ، ومن ثم قم بفتح غطاء البطارية قم بمحاذاة اللسان الموجود في خرطوشة البطارية مع التجويف الموجود في المبيت وثبته في مكانه. ادخل البطارية بشكل كامل إلى أن يثبت في مكانه بنقرة صغيرة. الرجوع إلى الشكل 3.

لإزالة خرطوشة البطارية ، حركها من الآلة أثناء الضغط على الزر . الرجوع إلى الشكل 4.

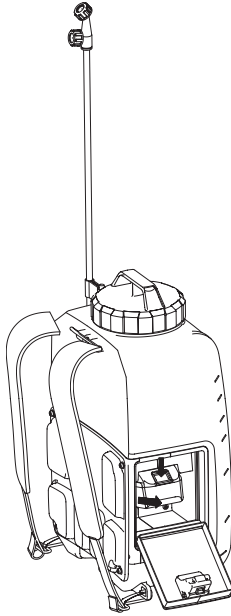

الشكل 4

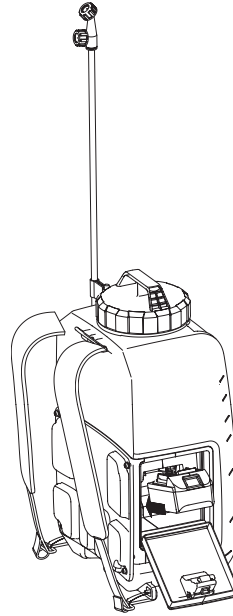

الشكل 3

تجميع

⚠ تنبيه:

قم بالتأكد بشكل دائم من إيقاف تشغيل الجهاز وإزالة خرطوشة البطارية قبل القيام بأي عمل على الجهاز.

⚠ تنبيه:

قم بالتأكد من أن جميع الأجزاء قد تم تركيبها بإحكام حتى لا يتسرب السائل عند تشغيل الآلة.

تركيب عصا الرش

ملاحظة: يتم تضمين العناصر مثل الفوهات والكوب في الخزان.

1. قم بإزالة الغطاء من المقبض.
2. قم بالتأكد من وجود الحلقة التي على شكل O في مكانها ، ثم قم بربط عصا الرش على المقبض وشدها بإحكام. الرجوع إلى الشكل 1.

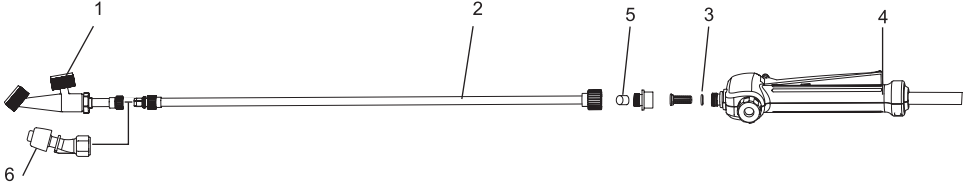

1	فوهة عمودية النوع ذات رأسين	2	عصا الرش
3	حلقة على شكل O	5	غطاء
4	مقبض	6	فوهة مبيد الأعشاب الضارة

الشكل 1

حزام التحمل

وصل حزام التحمل بمعالق الجهاز وخطافات التثبيت للحزام في موضعه.

أزلق الحزام على كتفيك وعدل طول الحزام. بعد ذلك ، قم بشد الحزام حتى تتمكن من العمل بدون تعب.

لتعديل طول الحزام ، اسحب طرفي الحزام للأعلى لتقصيره أو قم بتحريك مقابض تثبيت طول الحزام لتمديده. الرجوع إلى الشكل 2.

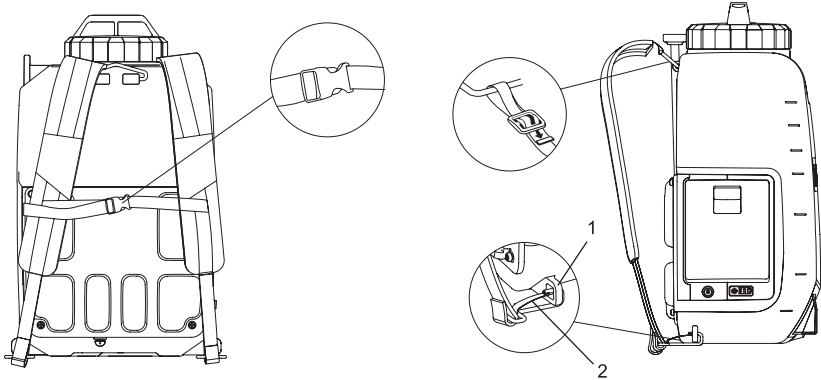

1	الحامل	2	خطافات التثبيت
---	--------	---	----------------

الشكل 2

استخدام بخاخ الرش اللاسلكي للحديقة والعناية به

1. يمكن أن يعمل بخاخ الرش اللاسلكي للحديقة باستخدام خرطوشة بطارية الليثيوم الأيونية من ماركتا Makita. قد يتسبب استخدام أي بطاريات أخرى في التعرض لخطر الحريق. قم بإعادة شحن البطاريات فقط باستخدام الشاحن المحدد. الشاحن المناسب لنوع واحد من البطاريات قد يؤدي إلى خطر التعرض لحدوث حريق عند استخدامه مع نوع بطارية آخر.
2. عند تركيب / أو إزالة البطارية، دائماً قم بوضع بخاخ الرش اللاسلكي للحديقة على سطح مستو وثابت.
3. لا تستخدم أي بطاريات أو مرفقات أو ملحقات غير موصى بها من قبل الشركة المصنعة لهذا الجهاز. استخدام البطاريات أو المرفقات أو الملحقات غير الموصى بها قد يؤدي إلى حدوث إصابات جسدية خطيرة.

الغرض من الإستخدام

بخاخ الرش بالضغط هذا مصمم خصيصاً لرش المحاليل الأتية في الخارج وفي البيوت الزراعية جيدة التهوية.

- الماء
- مبيدات الحشرات
- مبيدات الأعشاب الضارة
- الزيوت الطبيعية المذابة في الماء (مثل زيت النيم وزيت بذور اللفت).
- الأسمدة المذابة في الماء.

بخصوص السوائل المراد رشها ، لا سيما الزيوت الطبيعية المذابة في الماء ، يجب أن يكون قوامها يشبه الماء. لا يمكن رش السوائل ذات اللزوجة العالية ، أو ذات الطاقة الأقل فقط.

يمكن فقط رش الأسمدة السائلة ومبيدات الأعشاب الضارة والمبيدات الحشرية التي تمت الموافقة عليها من قبل سلطة الترخيص المحلية في بلد الاستخدام. في وقت الصنع ، لم يكن معروفاً أن هناك آثار ضارة على المواد المستخدمة ناتجة بسبب هذه المواد الموافقة عليها أو الزيوت الطبيعية المذابة في الماء. يُسمح برش الأسمدة والمبيدات الحشرية ومبيدات الأعشاب الضارة فقط بالتركيزات المحددة من قبل الشركة المصنعة لمحاليل الرش. في حالة الشك ، يرجى التواصل مع الشركة المصنعة ذات الصلة.

بخاخ الرش بالضغط ليس مصمم لرش المواد الغذائية أو لرش السوائل التي تتجاوز حرارتها حرارة التشغيل القصوى المسموح البالغة 40 درجة مئوية. وبالمثل ، يُمنع منعاً باتاً رش السوائل الحمضية والكاوية والقابلة للاشتعال التي تنقل درجة اشتعالها عن 55 درجة مئوية ، وكذلك يُمنع استخدام عوامل التثريب والمطهرات والدهانات والورنيشات والشحوم والزجاج والزيوت المصنعة صناعياً للرش.

هام! إن السوائل القابلة للاشتعال التي درجة اشتعالها تزيد عن 55 درجة مئوية هي أيضاً قابلة للاشتعال بصورة عالية.



لا تستخدم بخاخ الرش بالضغط أبداً

- كمسدس لهب.
- لتخزين السوائل.
- للمواد التي لها خطورة غير معروفة.

يجب استخدام الجهاز للغرض المحدد له فقط. أي استخدام آخر سيتم إعتباره على أنه حالة إساءة استخدام. أي أضرار أو إصابات من أي نوع ناجمة عن ذلك، فإن المستخدم / المشغل وليس الشركة المصنعة سيكون مسؤولاً عنها.

11. عند التخلص من خرطوشة البطارية، قم بإزالة البطارية من الأداة وتخلص منها في مكان آمن. اتبع اللوائح المحلية الخاصة بك فيما يتعلق بالتخلص من البطارية.
12. لا تستخدم البطاريات إلا مع المنتجات المحددة من Makita. قد يتسبب تركيب البطاريات في منتجات غير متوافقة في حريق أو حرارة مفرطة أو انفجار أو تسرب الإلكتروليت.
13. في حال عدم استخدام الأداة لفترة زمنية طويلة، يجب إزالة البطارية من الأداة.
14. يمكن أن تسخن خرطوشة البطارية أثناء وبعد الانتهاء من استخدامها وتتسبب في حدوث حروق أو حروق درجات الحرارة المنخفضة. يجب الانتباه أثناء مناولة خرطوشة البطارية الساخنة.
15. لا تلمس طرف الأداة مباشرة بعد الاستخدام حيث إنها قد تكون ساخنة وتسبب حروقاً.
16. لا تسمح بتراكم الشظايا أو الغبار أو الملوثات على أطراف وداخل فتحات وحزوز خرطوشة البطارية. يمكن أن يؤدي ذلك إلى انخفاض الأداء أو تعطل الأداة أو خرطوشة البطارية.
17. ما لم تكن الأداة تدعم الاستخدام بالقرب من خطوط الكهرباء عالية الجهد، فلا تستخدم خرطوشة البطارية بجانب خطوط الكهرباء عالية الجهد. يمكن أن يؤدي ذلك إلى حدوث خلل أو تعطل الأداة أو خرطوشة البطارية.
18. احفظ البطارية بعيداً عن الأطفال.

احتفظ بهذه التعليمات.

⚠ تنبيه: استخدم بطاريات Makita الأصلية فقط. قد يتسبب استخدام بطاريات Makita غير أصلية، أو بطاريات تم تعديليها، في انفجار البطارية مما يسبب الحرائق والإصابات الشخصية والتلفيات. كما سيبتل ضمان Makita الخاص بأدوات وشواحن Makita.

نصائح للحفاظ على أقصى عمر افتراضي للبطارية

1. اشحن خرطوشة البطارية قبل أن يفرغ شحنها تماماً. أوقف دوماً تشغيل الأداة واشحن خرطوشة البطارية عندما تلاحظ طاقة أقل للأداة.
2. لا تكرر شحن خرطوشة بطارية مشحونة تماماً. الإفراط في الشحن يقلل العمر الافتراضي لخدمة البطارية.
3. اشحن خرطوشة البطارية في درجة حرارة غرفة تتراوح من 10 درجات مئوية إلى 40 درجة مئوية (50 - 104 درجة فهرنهايت). اترك خرطوشة البطارية الساخنة تبرد قبل شحنها.
4. عند عدم استخدام الجهاز، أزل خرطوشة البطارية من الأداة أو الشاحن.
5. اشحن خرطوشة البطارية في حال عدم استخدامها لفترة طويلة (أكثر من ستة أشهر).

تعليمات مهمة خاصة بالسلامة بالنسبة لمجموعة البطارية

1. قبل استخدام خرطوشة البطارية، اقرأ كل التعليمات والعلامات التحذيرية الموجودة على (1) شاحن البطارية و(2) البطارية و(3) المنتج الذي يستخدم البطارية.
 2. لا تفكك خرطوشة البطارية أو تعبت بها. قد يؤدي ذلك إلى نشوب حريق أو توليد حرارة زائدة أو حدوث انفجار.
 3. إذا أصبح وقت التشغيل أقصر بشكل كبير، فأوقف التشغيل على الفور. قد يؤدي ذلك إلى خطر ارتفاع درجة الحرارة والحروق المحتملة والانفجار.
 4. إذا دخل الإلكتروليت في عينيك، فغسلها بماء نقي واطلب الرعاية الطبية على الفور. وإلا، فقد يتسبب ذلك في فقد بصرك.
 5. لا تحدث قصراً في خرطوشة البطارية:
 - (1) لا تلمس الأطراف بأي مادة موصلة.
 - (2) تجنب تخزين البطارية في حاوية مع أجسام معدنية أخرى مثل المسامير والعجلات وما إلى ذلك.
 - (3) لا تعرض خرطوشة البطارية للماء أو المطر.
 - قد يتسبب قصر البطارية في تدفق مقدار كبير من التيار وارتفاع درجة الحرارة واحتمال الإصابة بالحروق والتعتل.
 6. لا تخزن أو تستخدم الأداة وخرطوشة البطارية في الأماكن التي يمكن أن تصل فيها درجات الحرارة إلى 50 درجة مئوية (122 فهرنهايت) أو تتجاوزها.
 7. لا تحرق مجموعة البطارية حتى إذا كانت تالفة بدرجة بالغة أو بالية تماماً. قد تنتج خرطوشة البطارية في النار.
 8. لا تطرق على خرطوشة البطارية أو تقطعها أو تحطمها أو تقذفها أو تسقطها أو تصدمها بشيء صلب. قد يؤدي مثل هذا الإجراء إلى نشوب حريق أو توليد حرارة زائدة أو حدوث انفجار.
 9. لا تستخدم بطارية تالفة.
 10. تخضع بطاريات الليثيوم أيون المضمنة لمتطلبات قوانين البضائع الخطرة.
- بالنسبة لعمليات النقل التجارية عبر جهات خارجية أو وكلاء الشحن على سبيل المثال، يجب الالتزام بالمتطلبات الخاصة على مواد التعبئة والملصقات.
- لإعداد السلعة الجارية شحنها، يلزم الرجوع إلى خبير في المواد الخطرة. يُرجى أيضاً مراعاة اللوائح الوطنية التي قد تكون أكثر تفصيلاً.
- قم بربط أو تغطية الملابس المكشوفة وتعبئة البطارية بطريقة تمنع حركتها داخل مواد التعبئة.
- مع الاستخدام المفرط للبطارية أو الظروف الحارّة القويّة ، فمن المحتمل حدوث تسرب في البطارية. إذا وقع السائل ولاسيما بشرتك ، فأغسله على الفور بالماء والصابون. إذا وصل السائل إلى عينيك ، فأغسلها جيداً بالماء النظيف لمدة عشر دقائق على الأقل ، ومن ثم اطلب الرعاية الطبية الفورية. إتباع هذه القواعد سوف يقلل من خطر التعرض لإصابة جسدية خطيرة.
- لا تستخدم الجهاز المزود بالبطارية في المطر.
- التدرب على العناية في التعامل مع البطاريات لمنع قصر البطارية بواسطة المواد الموصلة مثل الخواتم والأساور والمفاتيح. البطارية أو الموصل قد يسخن مما يؤدي إلى حدوث حروق.
- لا تتخلص من البطارية (البطاريات) عن طريق حرقها. قد تنتج خلية البطارية. تحقق من الرموز المحلية في حالة وجود تعليمات خاصة للتخلص من البطارية.
- تجنب فتح البطارية (البطاريات) أو تمزيقها. محلول الإلكتروليت المتسرب هو مادة تتسبب التآكل وقد تلتصق بالعين أو البشرة. وقد تتسبب التسمم إذا تم ابتلاعها.
- تفادي البيئة الخطيرة – لا تستخدم الأجهزة في الأماكن الرطبة والمبللة
- الاستخدام الصحيح للجهاز – لا تقم باستخدام الجهاز لأي عمل باستثناء العمل الذي صمم الجهاز من أجله.
- عدم إجبار الجهاز – سيقوم بالعمل بشكل أفضل مع احتمالية أقل لخطر التعرض للإصابة والمعدل الذي صمم من أجله.
- خزن الأجهزة العاطلة بالداخل – عندما لا تكون قيد الاستخدام، يجب خزن الأجهزة بالداخل في مكان جاف ومرتفع أو مقلد – وبعيداً عن متناول الأطفال.
- حافظ على الجهاز مع العناية به – حافظ عليه نظيفاً لأداء أفضل وللتقليل من خطر التعرض للإصابة اتبع الإرشادات لتغيير الملحقات. تحقق من سلك الجهاز ، وفي حالة تلفه ، قم بإصلاحه عن طريق مركز خدمة معتمد قم بالمحافظة على مقابض جافة ونظيفة وخالية من الزيوت والشحوم.
- قم بالتحقق من الأجزاء التالفة – قبل استخدام الجهاز مرة أخرى ، يجب فحص الجزء الوافي أو الأجزاء الأخرى التالفة بعناية لتحديد ما إذا كان بإمكانها أن تؤدي الوظيفة المقصودة بشكل سليم. قم بالتحقق من محاذاة الأجزاء المتحركة ، وربط الأجزاء المتحركة، وابتكار الأجزاء ، والتفوس، والظروف الأخرى التي قد تؤثر على عملية التشغيل. الوافي أو القطع الأخرى التالفة يجب إصلاحها بشكل سليم أو تبديلها بواسطة مركز خدمة معتمد مالم يُذكر في مكان آخر في هذا الدليل.
- لا تسقط الخزان وهو ممتلئ لتجنب التسرب في حالة لم يتم إحكام غطاءه.

مخاطر الفضلات

لا يمكنك استبعاد بعض مخاطر الفضلات، حتى وإن استخدمت هذه الأداة الكهربائية وفقاً للإرشادات. قد تنجم المخاطر التالية بسبب بناء وتصميم الجهاز:

1. تضرر الرنة إذا لم يتم استخدام قناع واق مناسب.
2. التعرض للمواد الخطرة. مواد الرش يمكن أن تكون ضارة في حالة تم استنشاقها أو ابتلاعها أو ملامستها للجلد أو العينين. قم بإتباع التعليمات وارتداء المعدات المناسبة للحماية.

- يجب معرفة محتويات المادة الكيميائية التي يتم رشها. اقرأ جميع قوائم بيانات السلامة للمواد وملصقات علب التعبئة المرفقة مع المادة الكيميائية. اتبع إرشادات السلامة من قبل الشركة المصنعة للكيميائيات.
- لا تترك بقايا أو مواد رش في الخزان بعد الانتهاء من استخدام بخاخ الرش. قم بالتنظيف بعد كل مرة إستخدام.
- لا تدخن أثناء استخدام بخاخ الرش أو ترش في الأماكن التي تتواجد بها شرارة أو لهب.
- خطورة الحرق. لا تقم بالتفريغ مباشرة إلى البشرة.
- للتقليل من خطر الصدمة الكهربائية لا تقم بوضع بخاخ الرش في الماء أو سوايل أخرى. لا تقم بوضع أو تخزين بخاخ الرش في مكان يمكن سقوطه أو سحبه إلى حوض أو مغسلة.
- المحافظة على هذا المنتج قم بالفحص جيداً من الداخل ومن الخارج لبخاخ الرش واختبر المكونات قبل كل إستخدام. تحقق من وجود شقوق وتدهور في الخرطوم أو تسريب أو انسداد في الفوهات أو فقدان أو تلف الأجزاء. في حالة وجود تلف قم بإصلاح المنتج قبل الإستخدام. العديد من الحوادث كانت نتيجة لسوء صيانة المنتجات.
- أفضل البطارية من الوحدة قبل التجفيف أو التنظيف أو تخزين بخاخ الرش. مثل تدابير السلامة الوقائية هذه يمكنها التقليل من التعرض لحظر البداية الخاطئة.
- دائماً احرص على ارتداء واقى للعين مزودة بواقبات جانبية أو نظارات واقية عليها علامة للتوافق مع معايير ANSI Z87.1. عدم القيام بذلك قد يؤدي إلى دخول السوائل إلى عينيك مما يؤدي إلى إصابة خطيرة محتملة.
- احمي رتيك قم بارتداء قناعاً للوجه أو للغيار عند استخدام بخاخ الرش. إتباع هذه القواعد سوف يقلل من خطر التعرض لإصابة جسدية خطيرة.
- الأدوات الكهربائية المزودة ببطارية لا يلزم وصلها إلى منافذ كهربائية، لذلك فهي دائما في حالة تشغيلية. كن على علم بالمخاطر المحتملة إذا لم تستخدم الأداة المزودة ببطارية أو عند تغيير الملحقات. قم بإزالة مجموعة البطارية عندما تكون الأداة غير مستخدمة. إتباع هذه القاعدة سوف يقلل من خطر التعرض لصدمة كهربائية أو نشوب حريق أو إصابة جسدية خطيرة.
- لا تضع الأدوات المزودة ببطارية أو البطاريات الخاصة بها بالقرب من النار أو الحرارة. هذا سوف يقلل من خطر التعرض للإنفجار و الإصابة المحتملة.
- لا تكسر أو تسقط أو تتلف مجموعة البطارية. لا تقم باستخدام مجموعة البطارية أو الشاحن الذي سقط أو تم تعرضهما لإنتفاخ حاد. تعتبر البطارية التالفة عرضة للإنفجار. تخلص على الفور بشكل صحيح من البطارية التالفة أو الساقطة.
- يمكن للبطاريات أن تنفجر في وجود مصدر للإشعاع مثل مصباح التوجيه. وللتقليل من خطر التعرض لإصابة جسدية خطيرة ، لا تقم باستخدام أي منتج أسلكي في وجود مصدر لهب مكشوف. يمكن للبطارية المنفجرة أن تدفع بالحطام والمواد الكيميائية. إذا تم التعرض لها، قم بغسله بالمياه على الفور.
- لا تستخدم الأداة المزودة ببطارية في مكان رطب أو مبلل. إتباع هذه القاعدة سوف يقلل من خطر التعرض لصدمة كهربائية.
- لأفضل النتائج يجب شحن الأداة المزودة ببطارية الخاصة بك في مكان تكون درجة الحرارة أكثر من 10 درجات مئوية (50 درجة فهرنهايت) وأقل من 40 درجة مئوية (104 درجة فهرنهايت). للتقليل من خطر التعرض لإصابة جسدية خطيرة، لا تقوم بتخزينها في الخارج أو داخل السيارة.

تحذيرات السلامة المتعلقة ببخاخ الرش اللاسلكي للحدائق

⚠ تحذير: خطر التعرض لنشوب حريق أو إنفجار. لا تقم بالرش على السوائل القابلة للإشتعال مثل البنزين. انظر إلى الرموز المرجعية على الحواية.

⚠ تحذير: بعض مواد الرش مصنوعة من منتجات تستخدم في بخاخ الرش تحتوي على مواد كيميائية معروفة بأنها تسبب مرض السرطان ، والعيوب الخلقية ، وأضرار تناسلية أخرى. بعض الأمثلة على هذه الكيماويات هي:

- المركبات في الأسمدة.
- المركبات المتواجدة في المبيدات الحشرية ومبيدات الأعشاب ومبيدات الآفات.
- الزرنيخ والكروم المعالج كيميائياً من الخشب. اتبع الإرشادات المتواجدة على الحوايات لكل هذه المنتجات. للتقليل من تعرضك لهذه المواد الكيميائية ، ارتد معدات أمان معتمدة مثل أقنعة الوجه التي هي مصممة خصيصاً لتنقية الرش، والقفازات ومعدات الحماية المناسبة الأخرى.

- قبل القيام باستخدام أي مبيد حشري أو مواد رش أخرى في بخاخ الرش هذا، اقرأ الملصق الموجود على العبوة الأصلية جيداً واتبع الإرشادات. تعد بعض مواد الرش خطيرة ويجب عدم استخدامها في بخاخ الرش هذا ، حيث يمكنها أن تتلف بخاخ الرش وتسبب إصابة جسدية خطيرة أو تلف في الممتلكات.
- خطر حدوث صدمة كهربائية. لا تقم أبداً بالرش بإتجاه المآخذ الكهربائية
- لا تستخدم المواد الكيميائية على المستوى التجاري أو المواد الكيميائية لأغراض تجارية أو صناعية. فقط استخدم الكيماويات الخاصة بالأعشاب والحدائق القائمة على أساس ماني.
- لا تسكب السوائل الساخنة أو المغلية في الخزان. فهذا بإمكانه إضعاف أو إتلاف الخرطوم أو الخزان.
- منطقة الرش يجب أن تكون جيدة التهوية.
- تجنب الرش في الأيام شديدة الرياح. من المحتمل أن يطيار الرذاذ عن طريق الخطأ إلى النباتات أو الأشياء التي لا ينبغي رشها.
- قم بتخزين بخاخ الرش في مكان داخلي آمن وجيد التهوية مع مراعاة أن يكون خزان التعبئة فارغاً.
- يمنع استخدام المواد الكاوية (القلوية) ذاتية التسخين أو السوائل (الحمضية) المسببة للتآكل في بخاخ الرش هذا، فهذا قد يتسبب في تآكل الأجزاء المعدنية أو إضعاف الخزان والخرطوم.
- قم بوضع حماية للتنفس وارتداء ملابس واقية مناسبة. حافظ على إبعاد المارة عند الرش.

6. ليس بشكل مناسب لا ترتدي الملابس الواسعة والمجوهرات. ابق شريك وملابسك بعيداً عن الأجزاء المتحركة. حيث أن الملابس الواسعة أو المجوهرات أو الشعر الطويل من الممكن أن.
7. إذا توفرت الأجهزة لتوصيل مرفقات جمع واستخراج الغبار ، فيجب التأكد من توصيلها واستخدامها بشكل صحيح. استخدم أجهزة جمع الغبار يمكن أن يقلل من الأضرار المتعلقة بالغبار.
8. لا تدع المعرفة المكتسبة من الاستخدام الاعتيادي للأدوات تسمح لك بأن تصبح راضياً وتتجاهل مبادئ أمان الآداة. يمكن أن يتسبب العمل بإهمال إلى إصابته خطيرة في غضون جزء من الثانية.
9. عند استخدام الأدوات الكهربائية احرص دائما على ارتداء نضارات واقية لحماية عينيك من الإصابة. يجب أن تتوافق النظارات الواقية مع المقاييس ANSI Z87.1 في الولايات المتحدة الأمريكية أو المقاييس EN 166 في أوروبا أو المقاييس AS / NZS 1336 في أستراليا ونيوزيلندا. في أستراليا ونيوزيلندا يتطلب قانونياً ارتداء غطاء لوجه أيضاً لحماية وجهك.



من مسؤوليات الموظف صاحب العمل إجبار مشغلي الآداة الكهربائية والأشخاص الآخرين على استخدام معدات السلامة والحماية المناسبة في مناطق العمل المباشرة.

استخدام الأدوات الكهربائية والعناية بها

1. لا تقم بإعادة الشحن إلا باستخدام الشاحن المحدد من جهة التصنيع. قد يؤدي الشاحن المناسب لنوع واحد من مجموعات البطاريات إلى خطر الحريق عند استخدامه مع مجموعة بطارية أخرى.
 2. استخدم مجموعات البطاريات المخصصة للأدوات الكهربائية فقط. قد يتسبب استخدام أي مجموعات بطاريات أخرى في خطر الإصابة والحريق.
 3. عند عدم استخدام مجموعة البطارية، أبعدها عن الأجسام المعدنية الأخرى، مثل مشابك الورق أو العملات أو المفاتيح أو المسامير أو البراغي أو غيرها من الأجسام المعدنية، لأن ذلك قد يؤدي إلى التوصيل من طرف لآخر. إبدات صرر في طرفي البطارية معاً قد يتسبب في حدوث حروق أو إشعال حريق.
 4. في ظل ظروف سوء الاستخدام، قد يخرج سائل من البطارية؛ تجنب ملامسته. وفي حال ملامسته دون قصد، فأغسله بالماء. وإذا لامس السائل العينين، يجب طلب المساعدة الطبية أيضاً. المسائل الخارج من البطارية قد يسبب التهيج أو الحروق.
 5. لا تستخدم مجموعة البطارية أو الآداة التي تكون تالفة أو معدلة. البطاريات التالفة أو المعدلة قد تُظهر سلوكاً غير متوقع مما يتسبب في نشوب حريق أو حدوث انفجار أو التعرض لخطر الإصابة.
 6. لا تعرض مجموعة البطارية أو الآداة للحرارة المفرطة. فقد يؤدي التعرض للحرارة أو درجة الحرارة الزائدة عن 130 درجة مئوية إلى الانفجار.
 7. اتبع كل تعليمات الشحن ولا تشحن مجموعة البطارية أو الآداة خارج نطاق درجة الحرارة المحددة في التعليمات. قد يتسبب الشحن بشكل غير صحيح أو في درجات حرارة خارج النطاق المحدد في تلف البطارية وزيادة خطر الحريق.
1. لا تستخدم الآداة الكهربائية بالقوة. استخدم الآداة الكهربائية الصحيحة لتطبيق عمك الآداة الكهربائية الصحيحة ستؤدي الوظيفة بشكل أفضل وأمن بنفس المعدل الذي صممت من أجله.
 2. لا تستخدم الآداة الكهربائية في حالة عدم التمكن من تشغيلها أو إيقافها. أي أداة كهربائية لا يمكن التحكم بها عن طرق المفتاح فإنها تعتبر خطيرة ويجب إصلاحها.
 3. قم بفصل قابس الآداة الكهربائية من مصدر الطاقة وأو قم بإزالة مجموعة البطارية الآداة الكهربائية إذا كانت قابلة للفصل ، قبل إجراء أي تعديلات ، أو تغيير للملحقات ، أو خزن الآدوات الكهربائية مثل تدابير السلامة الوقائية هذه تعمل على التقليل من مخاطر بدء تشغيل الآداة الكهربائية بشكل خاطئ.
 4. قم بخزن الأدوات الكهربائية العاطلة بعيداً عن متناول الأطفال ولا تسمح للأشخاص الغير عارفين بالآداة أو بهذه التعليمات بتشغيل الآداة الكهربائية. تُعد الأدوات الكهربائية خطيرة جداً في أيادي المستخدمين الغير متدربين عليها.

1. يجب أن تتفق مقاييس الأداة الكهربائية مع المآخذ. لا تقم بتعديل المقاييس على أية حال. لا تستخدم أي مقاييس تحويل مع الأدوات الكهربائية الأرضية (المؤرضة). ستعمل المقاييس غير المعدلة والتي توافق المآخذ على تقليل خطر الصدمة الكهربائية.
2. تجنب ملامسة جسمك للأسطح الأرضية أو المؤرضة ، مثل الأنابيب ، وأجهزة التشفنة والتلجالات. فطر الصدمة الكهربائية يزداد إذا كان الجسم أرضياً أو مؤرضاً.

3. لا تقم بتعرض الأدوات الكهربائية للمطر أو الرطوبة إن دخول الماء إلى الأداة الكهربائية سيؤدي من خطر التعرض لصدمة كهربائية
4. لا تسمى استخدام السلك ، لا تستخدم السلك لحمل الأداة الكهربائية أو سحبها أو فصلها. ابدأ السلك عن الحرارة والزيت والحواف الحادة والأجزاء المتحركة. الأسلاك التالفة أو المتشابكة تزيد من خطر الصدمة الكهربائية.
5. عند تشغيل الأداة الكهربائية في الخارج استخدم سلك تمديد مناسب للاستخدام في الخارج. حيث أن استخدام السلك المناسب للإستخدام الخارجي يقلل من خطر الصدمة الكهربائية.
6. إذا كان لابد من استخدام الأداة الكهربائية في مكان رطب فقم باستخدام مصدر محمي بجهاز قاطع التيار المتخلف أو المتسرب. استخدام قاطع التيار المتخلف يقلل من خطر الصدمة الكهربائية.
7. يمكن للأدوات الكهربائية أن تنتج مجالات كهرومغناطيسية غير ضارة للمستخدم فعلى كل حال، يجب على مستخدمي أجهزة تنظيم دقات القلب أو الأجهزة الطبية الأخرى المشابهة التواصل مع صانعي الأجهزة و/أو مع الطبيب للحصول على نصائح قبل تشغيل هذه الأداة الكهربائية.

السلامة الشخصية

1. ابق يفتاً ، وراقب ما تقوم بعمله واستخدم الحس العالي عند تشغيل أداة كهربائية. لا تستخدم أداة كهربائية عندما تكون متعباً أو تحت تأثير المخدرات أو الكحول أو الأدوية. فإن لحظة من عدم الانتباه أثناء تشغيل الأدوات الكهربائية قد تؤدي إلى حدوث إصابات بدنية خطيرة.
2. استخدم معدات الحماية الجسدية. ارتد وافي العين دائماً. معدات الحماية مثل قناع الغبار ، أحذية السلامة المانعة للانزلاق ، الخوذة الصلبة أو حماية السمع، مستقل من الإصابات الجسدية عند استخدامها في الظروف المناسبة.
3. امنع بدء التشغيل غير المقصود. تأكد من وجود المفاتيح في وضع إيقاف التشغيل قبل توصيل الأداة بمصدر الطاقة الكهربائية و/أو مجموعة البطارية أو رفعها أو حملها حمل الأدوات الكهربائية وأصبغ فوق المفاتيح أو تزويد الأدوات الكهربائية بالطاقة والمفتاح في موضع التشغيل يتسبب في وقوع الحوادث.
4. قم بإزالة أي مفتاح ضبط أو ربط قبل تشغيل الأداة الكهربائية ترك مفتاح الربط متصل بالعضو الدائر للأداة الكهربائية قد يؤدي إلى حدوث إصابات جسدية.
5. لا تتجاوز بالوصول احتفظ بوقفة صحيحة ومتوازنة في كل الأوقات هذا يتيح تحكم أفضل للأداة الكهربائية في الظروف الغير متوقعة.

تحذير

هذا الجهاز يمكن استخدامه من قبل الأطفال الذين تبلغ أعمارهم ثمان سنوات فما فوق والأشخاص الذين يعانون من ضعف في القدرات الجسدية أو الحسية أو العقلية أو نقص في الخبرة والمعرفة وذلك في حال تم الإشراف عليهم أو تم إعطائهم التعليمات المتعلقة باستخدام الجهاز بطريقة آمنة وكذلك فهم المخاطر المتضمنة. لا ينبغي للأطفال اللعب بالجهاز. لا يجوز للأطفال القيام بإجراء التنظيف وصيانة المستخدم بدون إشراف عليهم.

تحذيرات السلامة العامة للأدوات الكهربائية

تحذير: اقرأ جميع تحذيرات السلامة ، والتعليمات ، والتوضيحات، والمواصفات المرفقة مع هذه الأداة الكهربائية. عدم اتباع التعليمات المذكورة أدناه قد يؤدي إلى حدوث صدمة كهربية وحرق و/أو إصابة بالغة.

احتفظ بكل التحذيرات والتعليمات للرجوع إليها في المستقبل.

مصطلح "أداة كهربائية" في التحذيرات يشير إلى الأداة الكهربائية التي تعمل (سلكياً) بالتيار الكهربائي أو الأداة الكهربائية التي تعمل (لا سلكياً) بواسطة البطارية.

سلامة مكان العمل

1. حافظ على بيئة عمل نظيفة ومضاءة بشكل جيد. تسهم الأماكن المزدحمة أو المظلمة في وقوع الحوادث.
2. لا تستخدم الأدوات الكهربائية في أجواء متفجرة، كما هو الحال في وجود سوائل أو غازات أو غبار قابلة للاشتعال. تولد الأدوات الكهربائية شرارات قد تشعل الغبار أو الأبخرة.
3. حافظ على إبعاد الأطفال والمارة أثناء تشغيل أداة كهربائية. التشتت الذهني يمكن أن يؤدي إلى فقدانك للسيطرة.

DUS158	DUS108	الطرز
	جهد 18 فولت تيار مستمر	الجهد الكهربائي المقدر
15 لتر	10 لتر	سعة الخزان
1.7 متر		طول الخرطوم
60 cm		طول عصا الرش
0.5 ميغا باسكال		الحد الأقصى لضغط التشغيل
حوالي 0.34 ميغا باسكال		ضغط العمل للفوهة العمودية النوع ذات الرأسين
حوالي 0.90 لتر / دقيقة		معدل التدفق للفوهة العمودية النوع ذات الرأسين
حوالي 0.12 ميغا باسكال		ضغط العمل لفوهة ميبد الأعشاب الضارة
حوالي 1.70 لتر / دقيقة		معدل التدفق لفوهة ميبد الأعشاب الضارة
حجم 1/4 بوصة		برغي الفوهة المناسب
200 ml ≥		إجمالي حجم الفضلات تقنياً
517 × 237 × 317 ملليمتر	437 × 237 × 317 ملليمتر	الأبعاد (طول × عرض × ارتفاع)
6.2 - 5.9 كجم	5.9 - 5.6 كجم	الوزن عندما تكون فارغة
21.2 - 20.9 كجم	15.9 - 15.6 كجم	الوزن عندما تكون ممتلئة

- بسبب برنامج البحث والتطوير المستمر الخاص بنا، تخضع المواصفات الواردة هنا للتغيير دون إخطار.
- قد تختلف المواصفات من بلد لآخر.
- قد يختلف الوزن على حسب المرفق (المرفقات) ، بما في ذلك خرطوشة البطارية.. يوضح الجدول المجموعة الأخف والأثقل وزناً وفقاً لبروتوكول EPTA 2014/01.

خرطوشة البطارية والشاحن المستخدمان



BL1860B / BL1850B / BL1840B / BL1830B / BL1820B	خرطوشة البطارية
DC18SH / DC18SF / DC18SE / DC18SD / DC18RE / DC18RD / DC18RC	الشاحن

- قد لا تتوفر بعض خراطيش البطاريات والشواحن المذكورة أعلاه تبعا لمنطقة إقامتك.

<p>⚠ تحذير: استخدم خراطيش البطاريات والشواحن المذكورة أعلاه فقط. قد يتسبب استخدام أي خراطيش بطاريات وشواحن أخرى في حدوث إصابة و/أو حريق.</p> <p>⚠ تحذير: لا تستخدم مصدر طاقة سلكي مثل محول بطارية أو مجموعة طاقة متنقلة مع هذه الآلة الموصلة لهذا مصدر طاقة تغذية قد يعيق عملية التشغيل مما يتسبب في حدوث إصابة جسدية.</p>
--

الرموز

فيما يلي عرض للرموز المستخدمة للجهاز. تأكد من فهم معانيها قبل الاستخدام.

	تحذير	ارتد واقي للأذن.	
	ارتد واقي للعين.	ارتد قناع للتنفس.	
	ارتد قفازات الحماية الواقية.	ارتد أحذية الأمان.	
	لا تستخدم بخاخ الرش أثناء هطول المطر أو تتركه في الخارج وهي تمطر.	اقرأ دليل التعليمات.	
	حافظ على إبعاد المارة عند الرش.		

<p></p> <p>لبندان الاتحاد الأوروبي فقط</p> <p>بسبب وجود مكونات ضارة في الجهاز، فإن نفايات الأجهزة الكهربائية والإلكترونية، والمجمعات الكهربائية والبطاريات قد يكون لها أثر سلبي على البيئة وصحة الإنسان.</p> <p>لا تقم بالتخلص من نفايات الأجهزة الكهربائية والإلكترونية أو البطاريات مع النفايات المنزلية!</p> <p>وفقاً للإرشادات الأوروبية فيما يتعلق بنفايات الأجهزة الكهربائية والإلكترونية وفيما يتعلق بالمجمعات الكهربائية والبطاريات ونفايات المجمعات الكهربائية والبطاريات، وبالإضافة إلى تكيفها مع القانون الوطني، فإنه يجب تخزين نفايات الأجهزة الكهربائية، والبطاريات والمجمعات الكهربائية بشكل منفصل ونقلها إلى نقطة تجميع نفايات بلدية منفصلة، والتي تعمل وفق لوائح حماية البيئة.</p> <p>وهذا رمز يشير إلى من خلال رمز سلة المهملات المشطوب عليها والمتواجد على الجهاز الكهربائي.</p>
--

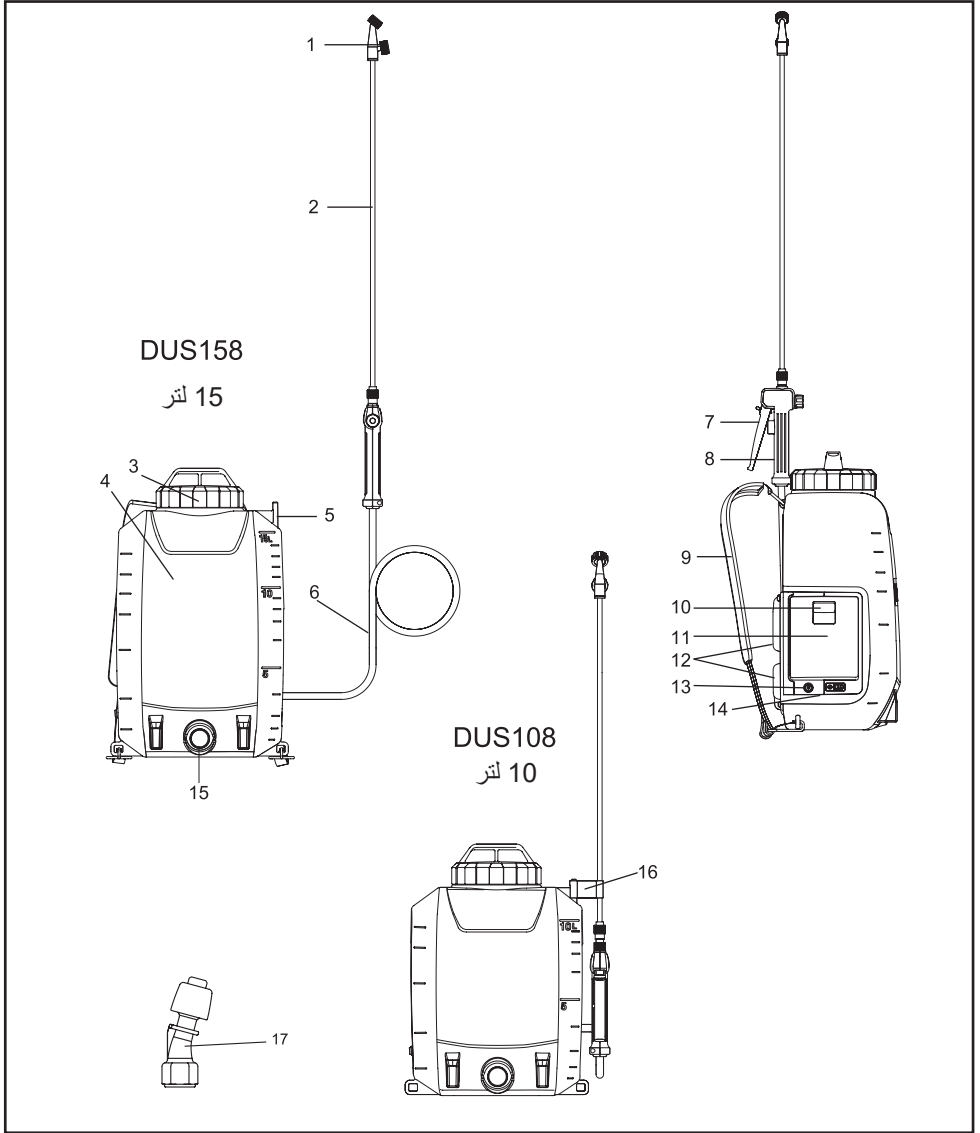

1	فوهة عمودية النوع ذات رأسين	2	عصا الرش	3	غطاء الخزان	4	خزان سعة (10 لتر / 15 لتر)
5	حامل عصا الرش	6	خرطوم الرش	7	رافعة	8	مقبض
9	أحزمة التحمل	10	إقفال المقبض	11	غطاء البطارية	12	وسادة ظهر
13	مفتاح التشغيل والإيقاف	14	مصابيح المؤشر	15	مخرج المسائل	16	خطاف ربط (لتوصيل وربط عصا الرش)
17	فوهة ميبد الأعشاب الضارة	-	-	-	-	-	-

Makita Corporation
3-11-8, Sumiyoshi-cho,
Anjo, Aichi 446-8502 Japan
www.makita.com

DUS108-ASIA-AR-2103
EN, ZHCN, ZHTW, KO, ID, MS,
VI, TH, AR