



ZHCN 收音机

使用说明书

EN Job Site Radio

Instruction manual

DMR108

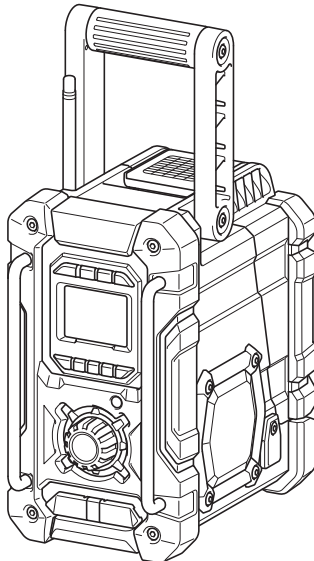

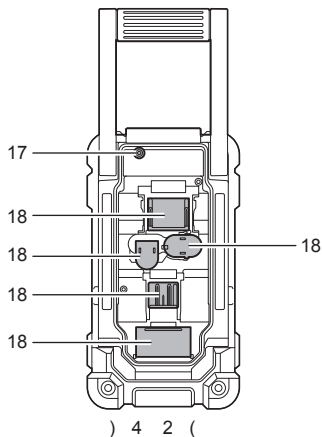
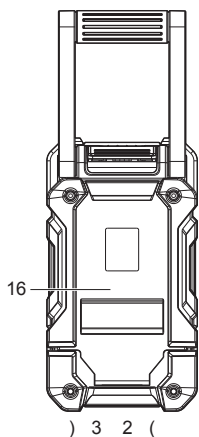
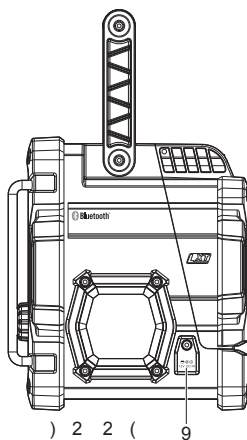
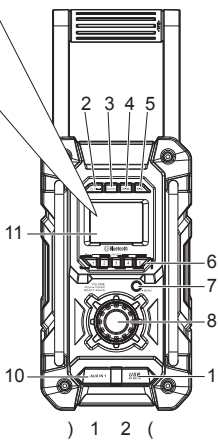
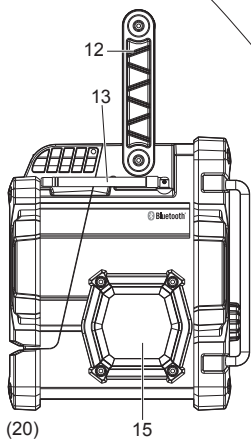
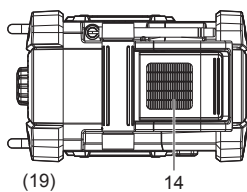
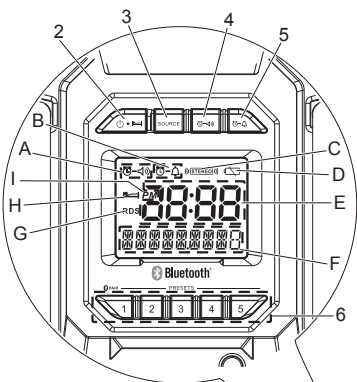

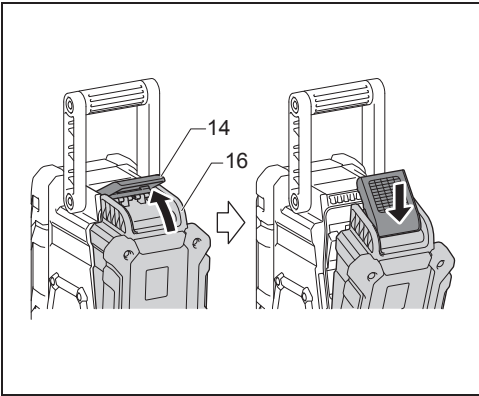

2

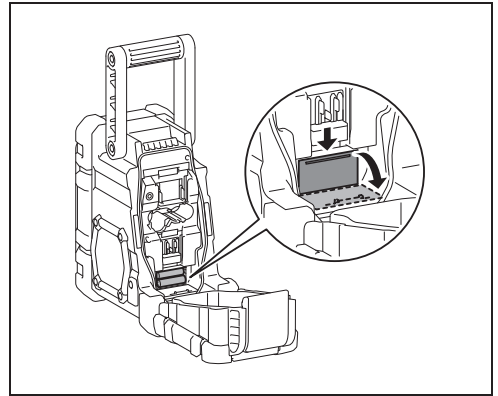

3

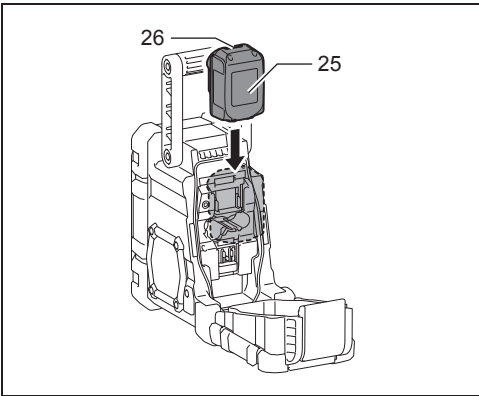

4

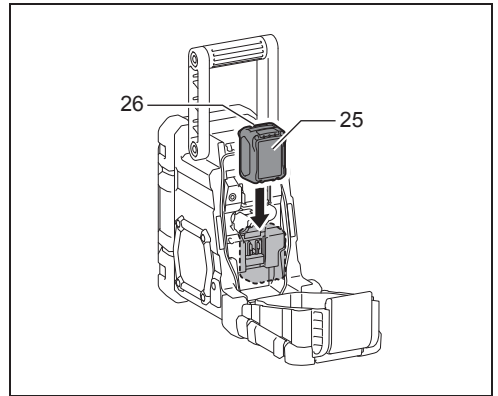

5

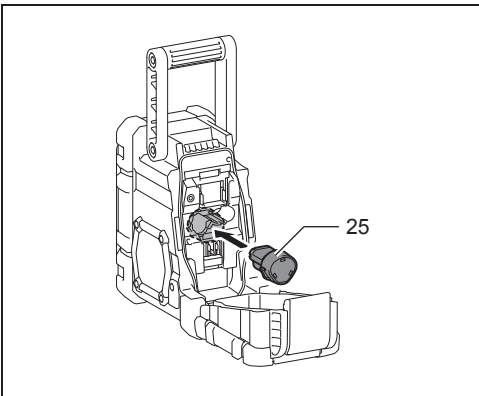

6

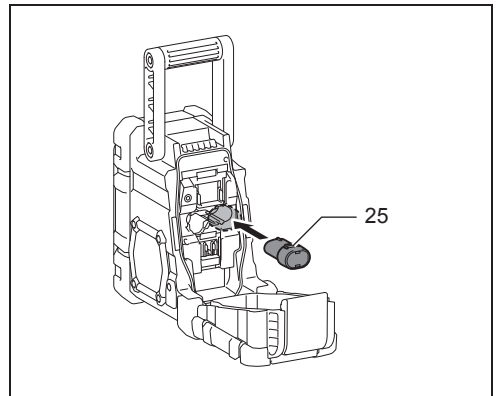

7

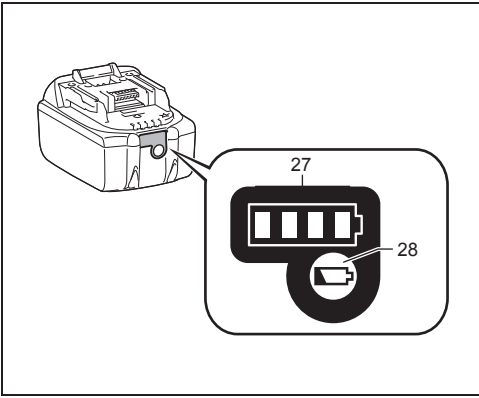

8

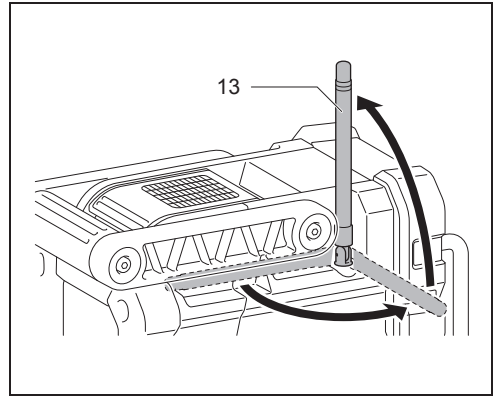

9

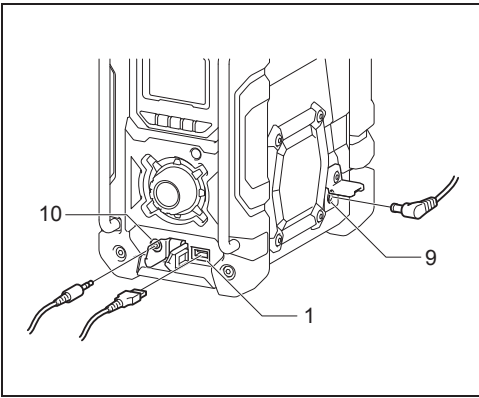

10

简体中文（原厂指导手册）

符号

下列所示为用于设备的符号。请确保在使用前理解各个符号的含义。



请阅读操作手册。



仅限于欧盟国家

请勿将电气设备或电池组与家庭普通废弃物一同丢弃！

请务必遵守欧洲关于废弃电子电气设备、电池和蓄电池以及废弃电池和蓄电池的指令并根据法律法规执行。达到使用寿命的电气设备和电池组必须分类回收至符合环境保护规定的再循环机构。

重要安全指导

⚠ 警告：

在使用电动工具时，应始终遵守包括如下内容在内的基本安全注意事项，以降低火灾、触电或人身伤害的风险：

1. 使用前仔细阅读本指导手册和充电器指导手册。
2. 仅用干布清洁。
3. 请勿安装在任何热源附近，如散热器、热调节器、炉子或其他产生热量的设备（包括放大器）。
4. 仅使用制造商规定的配件 / 附件。
5. 雷暴或长期不使用时，请拔下本设备的插头。
6. 电池驱动的收音机（带一体的电池或独立的电池组）必须只能用指定的电池充电器充电。适用于一种类型电池的充电器如果用于其他电池可能会引起火灾危险。
7. 使用电池驱动的收音机时仅使用指定的电池组。使用任何其他电池可能会引起火灾危险。
8. 当电池组未用时，请将其保存在远离金属物品之处。如回形针、硬币、钥匙、钉子、螺丝或其他小金属物体等。这些物体可能会将电池的两个端子连在一起。短接电池端子可能会引起爆炸或火灾。
9. 避免身体与接地的表面接触，如水管、散热器、电炉和电冰箱等。如果您的身体接地了，会增加电击的危险。
10. 如果使用不当可能从电池渗出液体。避免接触此类流动物体。如果意外接触到电池漏液，请用水冲洗。如果上述液体侵入眼睛必须即刻就医。从电池流出的液体会刺激或灼伤皮肤。

请保留此说明书。

电池套管特别安全规则

1. 使用电池套管前，请阅读 (1) 电池充电器、(2) 电池和 (3) 使用电池之产品上的所有指导说明和警戒标记。
2. 请勿拆开电池套管。
3. 如果操作时间变得过短，立即停止操作。其可能导致过热、造成灼伤，甚至爆炸的危险。

4. 如果电解液进入您的双眼，用清水冲洗，并立即就医。其可能导致您的视力下降。
5. 请勿短接电池套管。
 - (1) 请勿使用任何导电材料接触端子。
 - (2) 避免在装有其它金属物体的容器内存放电池套管，例如钉子、硬币等。
 - (3) 不要将电池套管暴露在水或雨中。电池短路可能导致过大的电流、过热，可能造成灼伤，甚至发生故障。
6. 请勿将工具和电池套管存放于温度可能达到或超过 50°C (122°F) 的位置。
7. 即使电池套管严重损坏或完全磨损，也不要烧弃之。电池套管在火中可能爆炸。
8. 请小心，不要掉落或撞击电池。
9. 不要使用损坏的电池。
10. 为避免风险，使用前请阅读电池更换手册。电池的最大放电电流应大于或等于 8A。

⚠ 注意：

- 如果更换的电池不正确，会有爆炸危险。
- 仅更换相同或同等类型的电池。

总图说明（图 1）

1. USB 电源端口
2. 电源 / 睡眠定时器
3. 源按钮
4. 收音机闹钟
5. 蜂鸣器闹钟
6. 预设电台 / 预设按钮 1 作为 Bluetooth® 配对按钮
7. 菜单 / 信息按钮
8. 音量 / 调谐控制 / 选择旋钮
9. DC IN 插孔
10. AUX IN 1
11. LCD 显示屏
12. 把手
13. 软弯曲拉杆天线
14. 电池舱锁
15. 扬声器
16. 电池盖
17. 输入端子 (AUX IN 2)
18. 电池舱（可装主电池组和备份电池）
19. 上
20. 左
21. 前
22. 右
23. 后；电池盖关闭
24. 后；电池盖打开
25. 电池套管
26. 按钮
27. 指示灯
28. 检查按钮

LCD 显示屏：

- A. 收音机闹钟
- B. 蜂鸣器闹钟
- C. 立体声符号
- D. 电池低电量指示器
- E. 时钟
- F. 频率
- G. RDS (收音机数据系统)
- H. 睡眠状态
- I. 时钟 AM/PM

电池安装

注：

保持备份电池在电池舱中，防止预设存储中保存的数据丢失。

备份电池安装

1. 拉出电池舱锁，松开电池舱。其中有主电池组舱和备份电池舱。(图 2)
2. 拆开备份电池舱盖，放入 2 个新的 UM-3 (AA 规格)。确保电池的极性正确，如舱内所示。更换电池盖。(图 3)
3. 备份电池放入后，放入主电池组以便向收音机供电。该收音机适用的电池组见下表。

下表指示了在收音机模式下单次充电的工作时间。

电池容量	电池套管电压					扬声器输出 = 50 mW + 50 mW 时 (单位：小时) (大约)	
	7.2 V	10.8 V	10.8 V- 12 V 最大	14.4 V	18 V	在收音机或 AUX	在带 USB 充电的 Bluetooth®
1.0 Ah	BL7010					6.0	0.8
1.3 Ah		BL1013				8.0	1.5
				BL1415		6.5	2.0
				BL1815	7.5		
1.5 Ah	BL0715					9.0	1.0
			BL1015/ BL1016			9.5	1.8
				BL1415N		8.5	2.0
					BL1815N	9.5	2.5
2.0 Ah			BL1020B/ BL1021B			12	2.5
					BL1820/ BL1820B	13	3.5
3.0 Ah				BL1430/ BL1430B		14	4.5
					BL1830/ BL1830B	18	5.0
4.0 Ah			BL1040B/ BL1041B			25	5.0
				BL1440		23	6.0
					BL1840/ BL1840B	26	7.0
5.0 Ah				BL1450		28	8.0
					BL1850/ BL1850B	33	8.5
6.0 Ah				BL1460B		30	9.5
					BL1860B	40	10

□：集群电池

▨：滑动电池

注：

以上关于电池运行时间的表仅供参考。实际的运行时间可能因电池类型、充电条件或使用环境不同而各异。

安装或拆卸滑动电池套管（图 4 和 5）

- 安装电池套管时，将电池套管上的凸榫对准外壳上的沟槽，并将其滑入到位。务必一直插入，直到其锁定在位，这时候会响起微弱的“咔哒”声。
- 如果能看到按钮上侧的红色指示灯，则表示没有完全锁紧。完全装好，直到不能看到红色指示灯。否则，其可能意外从工具中掉出，导致您或您周围的人员受到伤害。
- 插入电池套管时，请勿用力。如果电池套管没有轻松地滑入，表明其可能没有正确插入。
- 取出电池套管时，滑动电池套管前面的按钮或按下套管两侧的按钮，将其从工具中收回。

安装或拆卸集群电池套管（图 6 和 7）

- 插入电池套管时，将电池套管上的凸榫对准外壳上的沟槽，并将其滑入到位。
- 拆卸电池套管时，按住套管侧面按钮的同时，将其从工具中取出。

将电池舱锁回到其初始位置。

出现在显示屏上的减少功率、失真和“断续声”或同时出现电池低电量符号  和“POWERFAIL”（电源故障）都是主电池组需要更换的提示。

注：

电池组无法通过随配的交流适配器充电。

当电池低电量符号  出现并且“EMPTY”（耗尽）保持闪烁时，表示需要更换备份电池。

指示剩余的电池电量 (图 8)

仅限型号以“B”结尾的电池套管。

按下电池套管上的检查按钮，指示剩余的电池容量。指示灯亮起数秒钟。

指示灯			剩余电量
亮起	熄灭	闪烁	
■	□	▣	
■ ■ ■ ■			75% 至 100%
■ ■ ■ □			50% 至 75%
■ ■ □ □			25% 至 50%
■ □ □ □			0% 至 25%
▣ □ □ □			电池充电。
■ ■ □ □ □ □ ■ ■			电池可能有故障。

015658

注：

- 视使用情况和环境温度不同，指示灯可能与实际电量稍有不同。

使用软弯曲拉杆天线 (图 9)

直立软弯曲拉杆天线，如图所示。





使用随配的交流电源适配器 (图 10)

拆下橡胶保护套，将适配器插头插入收音机左侧的直流插孔中。将适配器插入标准电源插座中。任何时候使用适配器时，电池组连接自动断开。未使用时，应将交流适配器与电源的连接断开。

注：

当收音机由于适配器而有任何 AM 波段干扰时，请移动收音机，离开其交流适配器 30 cm 以上。

使用收音机 - 扫描 AM/FM 频道





1. 按下电源按钮 , 收音机开机。
2. 按下源按钮 , 选择 AM 或 FM 收音机模式。
3. 按住调谐控制旋钮 , 执行自动调谐。收音机将从当前显示的频率搜索 AM/FM 波段，当找到足够强度的电台时将自动停止扫描。
4. 数秒后显示屏将更新。显示屏将显示所找到信号的频率。
5. 如要寻找其他电台，像之前一样，按住调谐控制旋钮 。
6. 当达到波段端头时，收音机将建议从波段的相反端头调起。

7. 旋转调谐控制旋钮 , 根据需要调节声音水平。

注：



- 调节音量时，确保 FM/AM 没有在屏幕上闪烁。
 - 如果 AM/FM 在屏幕上闪烁，将允许手动调节电台 (更多详情，参见“手动调谐 - AM/FM”章节)。
8. 如要关闭收音机，按下电源按钮 。

手动调谐 - AM/FM

1. 按下电源按钮 , 收音机开机。
 2. 按下源按钮 , 选择 AM 或 FM 收音机模式。
 3. 按下调谐控制旋钮 , 将看到 FM 或 AM 在显示屏上闪烁。
- 注：
- FM/AM 将闪烁约 10 秒钟。在该时期内，只允许手动调频。
 - 当 FM/AM 闪烁时，如果需要音量调节，按下调谐控制旋钮，停止闪烁，然后旋转调谐控制旋钮，调节声音水平。
4. 旋转调谐控制旋钮 , 选择电台。
 5. 当达到波段的端头时，收音机将从波段的相反端头重新开始调谐。
 6. 使用调谐控制旋钮 , 根据需要调节声音水平。

预设 AM/FM 模式的电台

对于每个 AM 和 FM 收音机，有 5 个预设电台。它们在每个波段的使用方法相同。

1. 按下电源按钮 , 收音机开机。
2. 按下源按钮 , 选择所需的波段。根据前述调到所需的收音机电台。
3. 按住所需的预设按钮 (1 到 5) , 指示显示屏在频率后显示“P4” (示例)。电台将使用预设的号码进行存储。对剩余的预设根据需要重复该步骤。
4. 已经存储的预设电台可根据需要按照前述步骤进行覆盖。



显示模式 - FM

收音机对 FM 收音机模式有显示范围选项。



1. 重复按下菜单 / 信息按钮 , 查看所收听电台的 RDS 信息。
- a. 电台名称 显示正在收听电台的名称。
 - b. 程序名称 显示正在收听电台的类型，如流行、古典、新闻等。
 - c. 收音机文本 显示收音机的文本消息，如新项目等。
 - d. 年 / 日 根据收音机的日期设置显示年份和一周的星期几。
 - e. 日期 / 日 根据收音机的日期设置显示日期和一周的星期几。
 - f. 频率 显示所听电台的 FM 频率。

FM 立体声 (自动) / 单声道

如果所收听的 FM 电台信号弱，则可能听到一些杂音。通过强制收音机以单声道而不是立体声来播音，可减少这些杂音。

1. 根据需要按住电源按钮 , 选择 FM 波段, 根据前面所述调到所需的 FM 电台。
2. 按住菜单 / 信息按钮 , 进入菜单设置。
3. 旋转调谐控制旋钮 , 直至 FM 自动 / 单声道设置出现在显示屏上。如果设置是自动, 按下调谐控制旋钮, 切换到单声道模式, 减少杂音。按下调谐控制旋钮, 选择选项。











重新调用预设的 AM/FM 模式

1. 按下电源按钮 , 收音机开机。
2. 按下源按钮 , 选择 AM 或 FM 收音机模式。
3. 瞬时按下所需的预设按钮 , 将收音机调到预设内存中存储的其中一个电台上。















时钟和闹钟

设置时间和日期格式

用于待机模式和播放模式下的时钟显示可在屏幕上设置成不同的格式。所选的格式也可用于设置闹钟时。

1. 按住菜单 / 信息按钮 , 进入菜单设置。
2. 旋转调谐控制旋钮 , 直至 “CLOCK xxH” (时钟 xxH) 出现在显示屏上, 然后按下调谐控制旋钮 , 进入设置。将看到时间格式开始闪烁。
3. 旋转调谐控制旋钮 , 选择 12 或 24 小时制。按下调谐控制旋钮 , 确认时钟制式选择。
注: 如果选择 12 小时制, 收音机将使用 12 小时时钟进行设置。
4. 按住菜单 / 信息按钮 , 进入菜单设置。
5. 旋转调谐控制旋钮 , 直至日期 (如 THU APR 3) 出现在显示屏上, 然后按下调谐控制旋钮 , 进入设置。将看到日期格式开始闪烁。
6. 旋转调谐控制旋钮 , 选择所需的日期格式。按下调谐控制旋钮 , 确认选择。

设置时钟时间和日期

1. 按住菜单 / 信息按钮 , 进入菜单设置。
2. 旋转调谐控制旋钮 , 直至 “CLOCK ADJ” (时钟调节) 出现在显示屏上。按下调谐控制旋钮 , 进入设置。
3. 显示屏上的小时设置将开始闪烁。旋转调谐控制旋钮 , 选择所需的小时, 按下调谐控制旋钮 , 确认设置。然后旋转调谐控制旋钮 , 选择所需的分钟, 按下调谐控制旋钮 , 确认设置。
4. 旋转调谐控制旋钮 , 直至 “DATE ADJ” (日期调节) 出现在显示屏上。按下调谐控制旋钮 , 进入设置。
5. 旋转调谐控制旋钮 , 选择所需的年份, 按下调谐控制旋钮 , 确认设置。然后旋转调谐控制旋钮 , 选择所需的月份, 按下调谐控制旋钮 , 确认设置。然后旋转调谐控制旋钮 , 选择所需的日期, 按下调谐控制旋钮 , 确认设置。

收音机数据系统 (RDS)







当使用 RDS 功能设置时钟时间时, 收音机在任何时候通过 CT 信号调到使用 RDS 的电台时都将同步其时钟时间。

1. 调到发射 RDS 数据的电台时, 按住菜单 / 信息按钮 , 进入设置。
2. 旋转调谐控制旋钮 , 直至 “RDS CT” 出现在显示屏上。按住调谐控制旋钮 , 进入设置。
3. 旋转调谐控制旋钮 , 直至 “RDS CT” 出现在显示屏上。按住调谐控制旋钮 , 确认设置。收音机的时钟时间将根据接收到的 RDS 数据自动设置。
4. 当完成该操作时, RDS 图标将出现在 LCD 显示屏上, 指示收音机时间已经是 RDS 时钟时间。每次收音机时间与 RDS CT 同步后, 收音机时钟时间将有效 5 天。

设置闹钟

收音机有两种闹钟, 每个都可设置用来唤醒 AM/FM 或蜂鸣器闹钟。闹钟可在设备处于待机模式或正在播放时进行设置。

a. 设置收音机闹钟时间:

1. 收音机在收音机关机或开机时都可设置。
2. 按住收音机闹钟按钮 , 收音机闹钟符号和显示小时将伴随蜂鸣音闪烁。
3. 收音机闹钟符号  闪烁时, 旋转控制旋钮 , 选择小时, 然后再次按下调谐控制旋钮 , 确认小时设置。旋转调谐控制旋钮 , 选择分钟, 按下调谐控制旋钮 , 确认分钟设置。
4. 旋转调谐控制旋钮, 显示屏将显示闹钟的频率选项。闹钟选项如下:
一次 – 闹钟将响一次。
每天 – 闹钟将每天响起。
工作日 – 闹钟将仅在工作日响起。
周末 – 闹钟将仅在周末响起。
按住调谐控制旋钮 , 确认设置。
5. 当收音机闹钟符号闪烁时, 旋转调谐控制旋钮, 选择所需的唤醒波段和电台, 然后按调谐控制旋钮, 确认选择。
6. 旋转调谐控制旋钮, 选择所需的音量, 按下调谐控制旋钮, 确认音量。完成收音机闹钟设置。

注:

如果尚未选择新的收音机闹钟电台, 将选择最后的闹钟电台。











注:

当闹钟响起时, 如果所选的 AM/FM 闹钟电台不可用, 将用蜂鸣器闹钟来代替。

b. 设置 HWS (人性化唤醒系统) 蜂鸣器闹钟:



当选择 HWS 蜂鸣器闹钟时, 将响起一声蜂鸣音。重复循环前, 闹钟蜂鸣音将每响 15 秒钟, 然后是一分钟的静音, 并且会越来越短。

1. 蜂鸣器闹钟可在收音机关机或开机时设置。
2. 按住蜂鸣器闹钟按钮 , 符号和显示小时将伴随蜂鸣音闪烁。

- 蜂鸣器闹钟符号  闪烁时，旋转控制旋钮 ，选择小时，然后再次按下调谐控制旋钮 ，确认小时设置。旋转调谐控制旋钮 ，选择分钟，按下调谐控制旋钮 ，确认分钟设置。
- 旋转调谐控制旋钮，显示屏将显示闹钟的频率选项。闹钟选项如下：
 - 一次 - 闹钟将响一次。
 - 每天 - 闹钟将每天响起。
 - 工作日 - 闹钟将仅在工作日响起。
 - 周末 - 闹钟将仅在周末响起。
 按住调谐控制旋钮 ，确认设置。
- 旋转调谐控制旋钮 ，直至“LOUD ON”（响度开）或“LOUD OFF”（响度关）出现在显示屏上。按住调谐控制旋钮 ，进入设置。
- 旋转调谐控制旋钮 ，选择“开”打开响度功能，然后按下调谐控制旋钮 ，确认设置。
- 如要关闭响度功能，选择“关”并按下调谐控制旋钮 ，确认设置。

辅助输入插孔

提供两个 3.5 mm 立体声辅助输入插孔一个位于收音机的前面 (AUX IN 1)；另一个位于电池舱中 (AUX IN 2)。

- 连接外部音源 (例如，iPod、MP3 或 CD 播放机) 到辅助输入插孔。
- 重复按下、松开源按钮 ，直至 AUX IN 1 或 2 显示。
- 调节 iPod、MP3 或 CD 播放机的音量设置，确保来自播放机有足够的信号水平，然后根据需要，使用收音机上的调谐控制旋钮 ，获得适宜的听音效果。

聆听 Bluetooth® 音乐

通过收音机自动链接到播放 / 流 Bluetooth® 设备前，需要将 Bluetooth® 设备与收音机配对。配对能形成永久性的“纽带”，这样两个设备总是能识别对方。

配对 Bluetooth® 设备

- 按下源按钮 ，选择 Bluetooth® 功能。“BT READY”（蓝牙就绪）将显示在显示屏上，“READY”（就绪）将每隔 2 秒闪烁一次。
- 按照设备用户手册，启动设备上的 Bluetooth®，允许进行配对。
- 按下并松开配对按钮 ，然后，“BT PAIR”（蓝牙配对）将显示在显示屏上，将每隔 1 秒钟闪烁一次。可在 Bluetooth® 设备上开始搜索收音机。收音机的名称出现在 Bluetooth® 设备上后，按 Bluetooth® 列表中的该项。
对于某些老型号的手机（BT2.1 或更早版本的 Bluetooth® 设备），可能需要输入通行码“0000”。
- Bluetooth® 设备将与收音机相连。
- 一旦连接后，“BLUETOOTH”（蓝牙）将保持在显示屏上，背光将在 10 秒钟后熄灭。

可通过收音机，播放启用了 Bluetooth® 的设备上的音乐。

播放已经配对了的 Bluetooth® 设备

- 按下源按钮 ，选择 Bluetooth® 功能。“BT READY”（蓝牙就绪）将显示在显示屏上，“READY”（就绪）将每隔 2 秒闪烁一次。
- 搜索并连接 Bluetooth® 设备上的收音机。某些设备可能自动连接收音机。
可通过收音机，播放启用了 Bluetooth® 的设备上的音乐。

注：

- 收音机最多可配对 8 个 Bluetooth® 设备。当配对超过该数量的 Bluetooth® 设备时，配对历史将从最早的配对历史起覆写。

注：
蜂鸣器闹钟无音量调节。







当闹钟响时

如要取消响起的闹钟，按电源按钮 。

禁用 / 取消闹钟





如要禁用活跃的闹钟，按下电源按钮  或按住相应的闹钟按钮，取消闹钟。

小睡

- 当闹钟响起时，除电源按钮  外的任何按钮都会让闹钟静音 5 分钟。“SNOOZE”（小睡）将出现在显示屏上。
- 如要调节小睡定时器的静音时间，按住菜单 / 信息按钮 ，进入菜单设置。
- 旋转调谐控制旋钮 ，直至“SNOOZE X”（小睡 X）出现在显示屏上，然后按下调谐控制旋钮 ，进入设置。旋转调谐控制旋钮 ，调节小睡定时器的静音时间，5、10、15 和 20 分钟。
- 闹钟暂停时如要取消小睡定时器，按下电源按钮 。

睡眠定时器

您可设置在预设的时间到后收音机自动关机。睡眠定时器设置可在 60、45、30、15、120 和 90 分钟间调节。

- 按住电源按钮 ，进入睡眠定时器设置。“SLEEP XX”（睡眠 XX）将显示在显示屏上。
- 保持按住电源按钮 ，睡眠定时器选项将在显示屏上依次出现。直至所需的睡眠定时器设置出现在显示屏上才停止保存设置，LCD 返回到正常显示。
- 当预设的睡眠定时器时间到后，收音机将自动关闭。睡眠定时器图标  将显示在显示屏上，指示启用的睡眠定时器。
- 在预设的时间到前如要取消睡眠定时器功能，只需按下电源按钮 ，即可手动关闭设备。

响度

调节响度功能，可获得收音机更低和更高频率的补偿。

- 按住菜单 / 信息按钮 ，进入菜单设置。

- b) 如果有 2 个 Bluetooth® 设备搜索收音机，将在这两个设备上都显示其可获取。
- c) 如果 Bluetooth® 设备临时断开与收音机的连接，则需要手动重连设备到收音机。
- d) 如果收音机的名称出现在 Bluetooth® 设备列表中，但设备无法连接它，请从列表中删除收音机的名称，然后执行之前所述步骤，重新将设备与收音机配对。
- e) 收音机和配对设备间的有效操作范围约为 10 米（30 英尺）。
- f) 收音机和设备间的任何障碍物都可能减少操作范围。

断开 Bluetooth® 设备连接

按住配对按钮  约 2-3 秒钟，断开与 Bluetooth® 设备的连接。“BLUETOOTH”（蓝牙）将从显示屏上消失，指示 Bluetooth® 停用。

使用 USB 电源端口充电（图 10）

在收音机的前侧有 USB 端口。可通过 USB 端口充电 USB 设备。

1. 通过市售 USB 电缆连接 USB 设备，如 iPod、MP3 或 CD 播放机。
2. 按下电源按钮 ，收音机开机。
3. 无论收音机是交流供电还是电池供电，当收音机开机或处于 FM 收音机模式、BT 模式或 AUX 模式时，收音机都可对连接到外部音源时出现的 USB 设备充电。

注：

AM 模式时无法对 USB 设备充电，因为 USB 设备充电时，收音机信号接收极弱。

- 当 USB 充电时，有源扬声器的最大输出音量将减少。
- USB 端口可提供最大 1A5V 的电流。

重要事项：

- 将 USB 设备连接到充电器前，务必备份 USB 设备的数据。否则您的数据可能会意外丢失。
- 充电器可能不向某些 USB 设备供电。
- 不使用时或充电后，拆下 USB 电缆并关上盖子。
- 请勿将电源连接到 USB 端口。否则有火灾危险。USB 端口只能用于对低压设备充电。没有对低压设备充电时，务必盖住 USB 端口。
- 请勿将钉子、电线等插入 USB 电源端口。否则短路可能引起冒烟和着火。
- 请勿将该 USB 端口与电脑的 USB 端口相连，因为这很有可能引起设备故障。

维护

 注意：

- 不得使用汽油、苯、稀释剂、酒精或其它类似产品。否则可能出现褪色、变形或裂缝。

规格：

电源要求	
交流电源适配器	DC12 V 1,200 mA，中央引脚正极
电池	UM-3（AA 规格）x 2，用于备份 集群电池：7.2 V - 10.8 V 滑动电池：10.8 V - 18 V
频率范围	FM 87.50 - 108 MHz (0.05 Mhz/ 步进) AM (MW) 522 - 1,710 kHz (9 kHz/ 步进)

Bluetooth®

（Bluetooth 文字标记和徽标是 Bluetooth SIG, Inc. 的注册商标。）

Bluetooth® 版本	4.0
Bluetooth® 协议	A2DP/SCMS-T
传输功率	Bluetooth® 规范电源 2 类
传输范围	最大 10 米（视使用条件而各异）
支持的编解码器	SBC
兼容 Bluetooth® 协议	A2DP
最大收音机频率功率：	BT EDR：3.95 dBm/ BT LE：3.97 dBm
电路特性	
扬声器	3.5 英寸 8 ohm x 2
输出功率	7.2 V：0.5 W x 2 10.8 V：1.2 W x 2 14.4 V：2.2 W x 2, 18 V：3.5 W x 2
输入端子	3.5 mm 直径 (AUX IN1/AUX IN2)
天线系统	FM：软弯曲拉杆天线 AM：棒状天线
尺寸 (W x H x D)，单位：mm	282 x 294 x 163

重量

电池套管	(kg)
(不含电池)	4.3
BL0715	4.4
BL7010	
BL1013	4.5
BL1015	
BL1016	
BL1020B	
BL1021B	
BL1415	4.6
BL1415N	
BL1815	
BL1815N	
BL1820	
BL1820B	
BL1040B	4.7
BL1041B	
BL1430	4.8
BL1430B	
BL1440	
BL1450	
BL1460B	
BL1830	4.9
BL1830B	
BL1840	
BL1840B	
BL1850	
BL1850B	
BL1860B	