

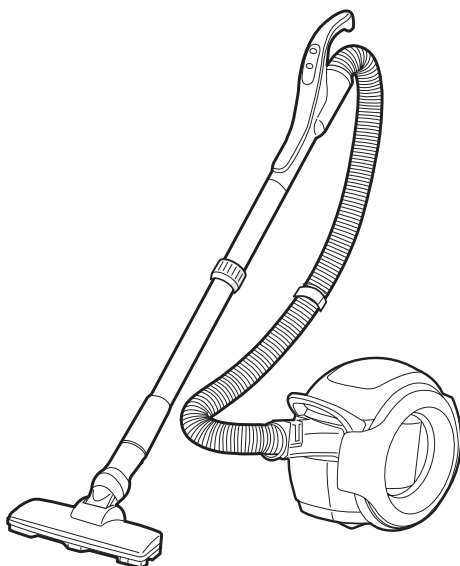

DCL500

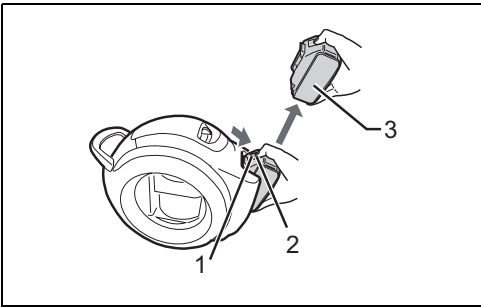

GB	Cordless Cyclone Cleaner Instruction manual
F	Aspirateur cyclonique sans fil Manuel d'instructions
D	Akku-Zyklon-Staubsauger Betriebsanleitung
I	Aspiratore a batteria Cyclone Istruzioni per l'uso
NL	Snoerloze stofzuiger zonder stofzak Gebruiksaanwijzing
E	Aspiradora Ciclón Inalámbrica Manual de instrucciones
DK	Batteridrevet cyklonstøvsuger Brugsanvisning
GR	Ασύρματη κυκλωνική σκούπα Εγχειρίδιο οδηγιών
S	Sladdlös Cyclonedammsugare Instruktionsmanual
N	Trådløs sykklonstøvsuger Brukerhåndbok
FIN	Langaton sykklonipölynimuri Käyttöohjeet
LV	Bezvadu putekljusūcējs Cyclone Lietošanas pamācība
LT	Belaidis cikloninis dulkių siurblys Instrukcija
EE	Juhtmeta tsüklontolmuimeja Kasutusjuhend
PO	Odkurzacz Akumulatorowy Instrukcja
HU	Zsinór nélküli, ciklon rendszerű porszívó Használati útmutató
SK	Bezšnúrový cyklónový vysávač Návod na použitie
CZ	Akumulátorový cyklonový vysavač Návod k použití
RUS	Аккумуляторный циклонный пылесос Инструкция по эксплуатации
BZ	Aspirador de Pó Ciclónico a Bateria Manual de instruções
CS	充电式旋风吸尘器 使用说明书



1

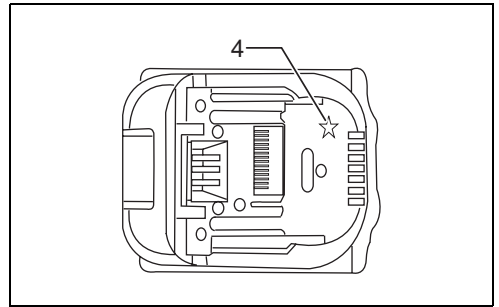

2

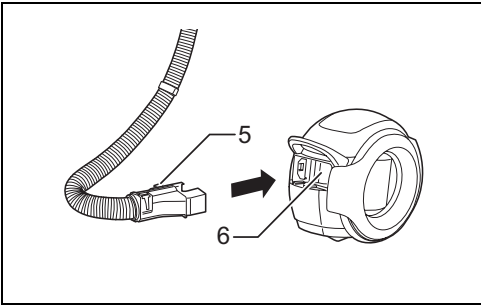

3

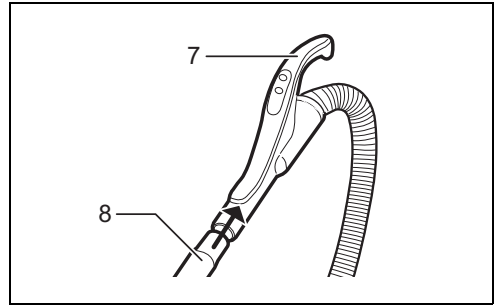

4

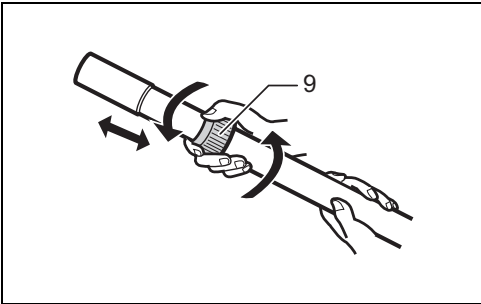

5

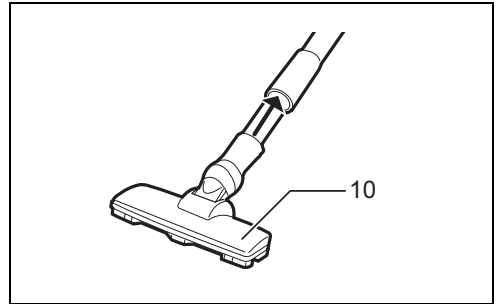

6

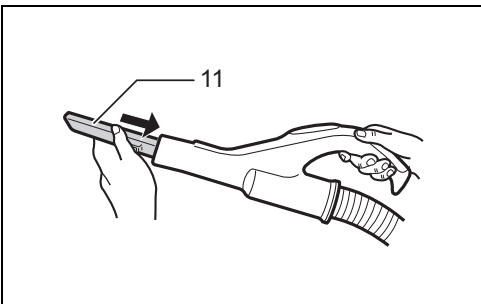

7



8

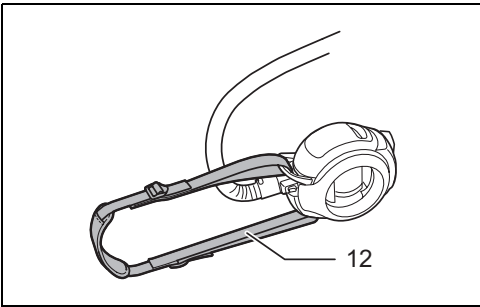

9

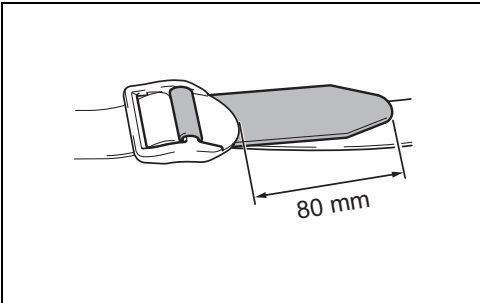

11

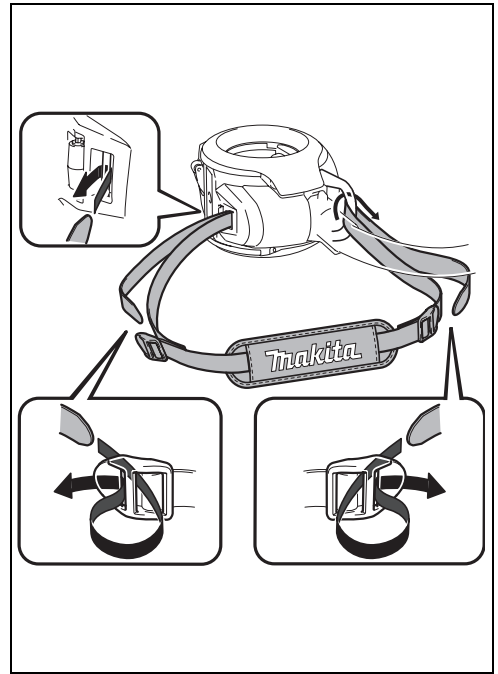

10

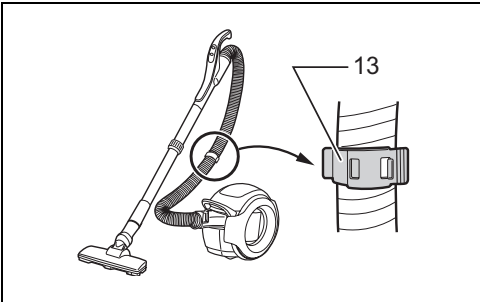

12

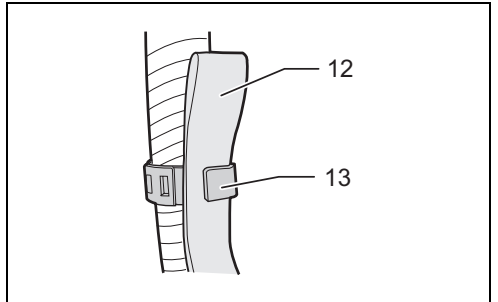

13

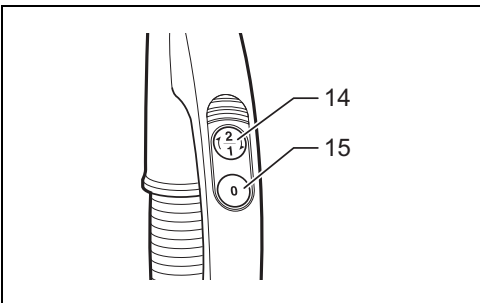

14

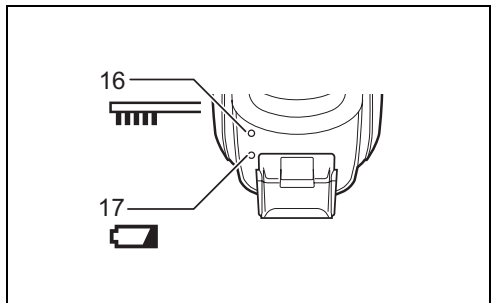

15

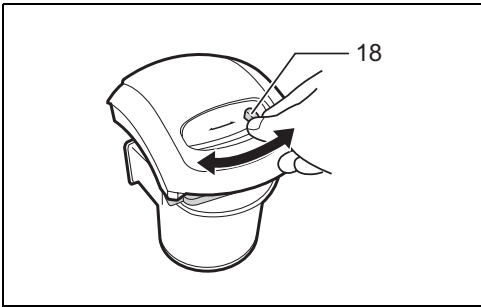

16

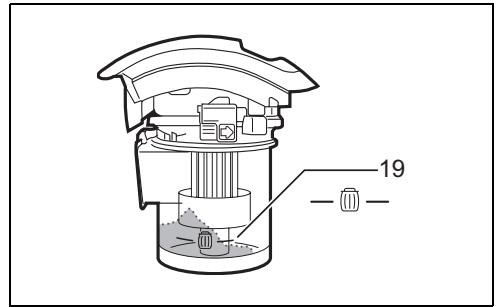

17

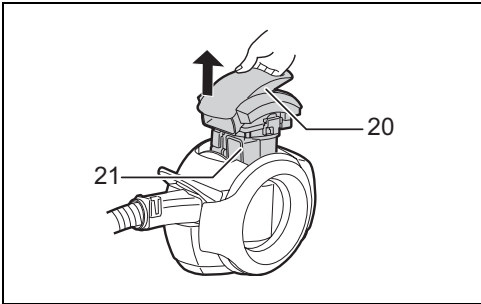

18

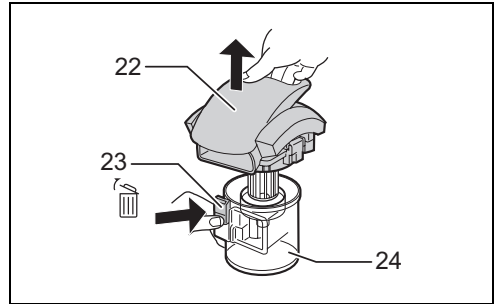

19

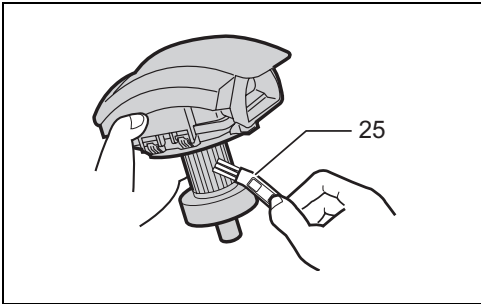

20

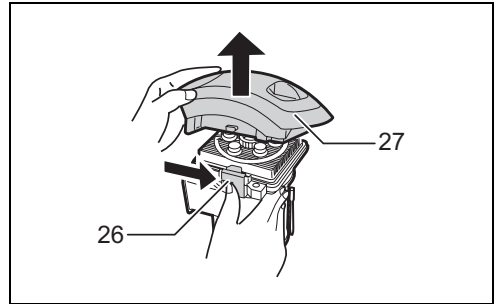

21

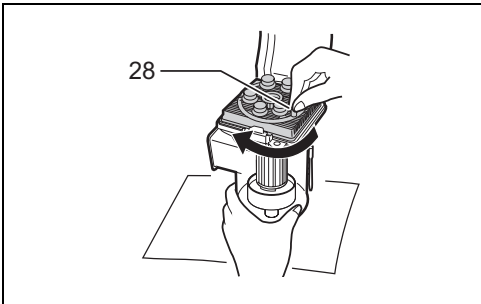

22

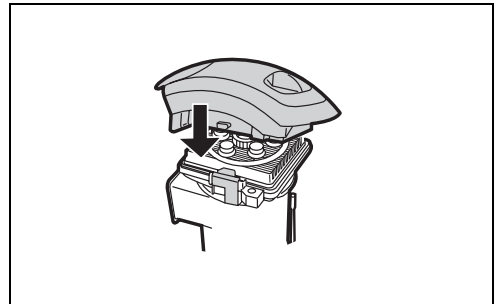

23

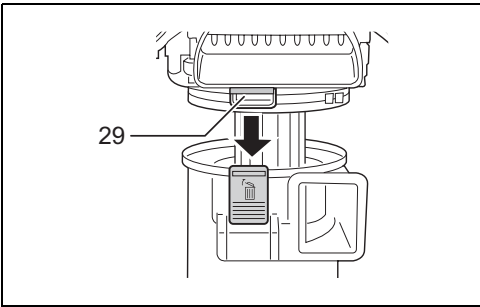

24

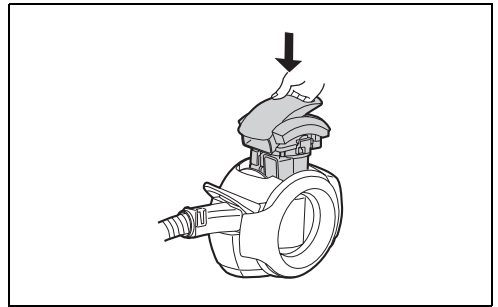

25

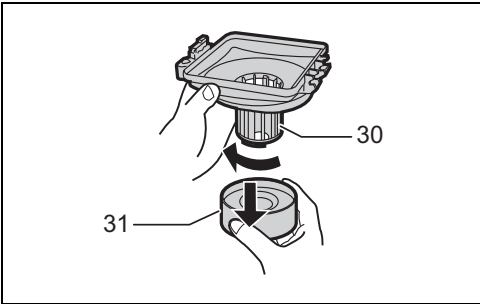

26

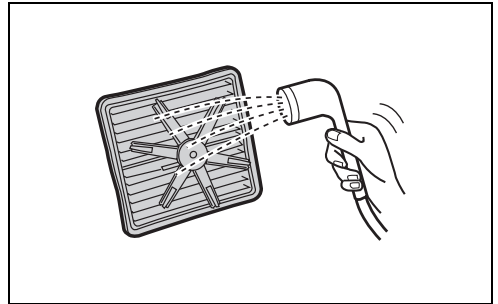



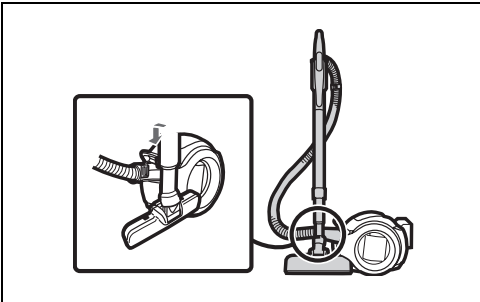

27



28

ENGLISH (Original instructions)

Explanation of general view

- | | | |
|-------------------------|--|--|
| 1. Red indicator | 12. Shoulder belt | 22. Cover |
| 2. Button | 13. Hose hook | 23.  button |
| 3. Battery cartridge | 14. ON (2/1) button | 24. Dust cup |
| 4. Star marking | 15. OFF (0) button | 25. Cleaning brush |
| 5. Release button | 16. Filter indicator (orange lamp) | 26. Red lever |
| 6. Suction hose opening |  | 27. Filter cover |
| 7. Handle | 17. Battery indicator (red lamp)  | 28. Knob |
| 8. Zoom pipe | 18. Cleaning lever | 29. Yellow indicator |
| 9. Ring | 19. Dust Full line —  — | 30. Cylindrical filter (upper) |
| 10. Nozzle | 20. Cup Release lever | 31. Cylindrical filter (lower) |
| 11. Crevice nozzle | 21. Dust cup assembly | |

SPECIFICATIONS

Model	DCL500
Capacity	250 mL
Continuous use (with battery BL1830)	HIGH (2) : Approx. 12 min. LOW (1) : Approx. 30 min.
Dimensions (L x W x H) (with battery BL1830)	352 mm x 189 mm x 252 mm
Net weight (with battery BL1830)	4.2 kg
Rated voltage	D.C. 18 V
Standard battery cartridges	BL1815N, BL1830, BL1840

- Due to our continuing program of research and development, the specifications herein are subject to change without notice.
- Specifications and battery cartridge may differ from country to country.
- Weight, with battery cartridge, according to EPTA-Procedure 01/2003

END114-1

Symbols

The following show the symbols used for the equipment. Be sure that you understand their meaning before use.



..... Read instruction manual.



..... Take particular care and attention.



..... Only for EU countries

Do not dispose of electric equipment or battery pack together with household waste material!

In observance of the European Directives, on Waste Electric and Electronic Equipment and Batteries and Accumulators and Waste Batteries and Accumulators and their implementation in accordance with national laws, electric equipment and batteries and battery pack(s) that have reached the end of their life must be collected separately and returned to an environmentally compatible recycling facility.

ENE084-1

Intended use

The appliance is intended for collecting dry dust.

IMPORTANT SAFETY INSTRUCTIONS

This appliance can be used by children aged from 8 years and above and persons with reduced physical, sensory or mental capabilities or lack of experience and knowledge if they have been given supervision or instruction concerning use of the appliance in a safe way and understand the hazards involved. Children shall not play with the appliance. Cleaning and user maintenance shall not be made by children without supervision.

When using an electrical appliance, basic precautions should always be followed, including the following:

READ ALL INSTRUCTIONS BEFORE USING THIS APPLIANCE.

WARNING - To reduce the risk of fire, electric shock or injury:

1. This appliance is intended for household use.
2. Do not expose to rain. Store indoors.
3. Do not allow to be used as a toy. Close attention is necessary when used by or near children.
4. Use only as described in this manual. Use only manufacturer's recommended attachments.
5. Do not use with damaged battery. If appliance is not working as it should, has been dropped, damaged, left outdoors, or dropped into water, return it to a service center.
6. Do not handle appliance with wet hands.
7. Do not put any object into openings. Do not use with any opening blocked; keep free of dust, lint, hair, and anything that may reduce air flow.
8. Keep hair, loose clothing, fingers, and all parts of body away from openings and moving parts.
9. Turn off all controls before removing the battery.
10. Use extra care when cleaning on stairs.
11. Do not use to pick up flammable or combustible liquids, such as gasoline, or use in areas where they may be present.
12. Use only the charger supplied by the manufacturer to recharge.
13. Do not pick up anything that is burning or smoking, such as cigarettes, matches, or hot ashes.
14. Do not use without filters in place.
15. Do not charge the battery outdoors.
16. Do not pick up the following materials:
 - Hot materials such as lit cigarettes or spark/metal dust generated by grinding/cutting metal
 - Flammable materials such as gasoline, thinner, benzene, kerosene or paint
 - Explosive materials like nitroglycerin
 - Ignitable materials such as Aluminum, zinc, magnesium, titanium, phosphorus or celluloid
 - Wet dirt, water, oil or the like
 - Hard pieces with sharp edges, such as wood chips, metals, stones, glasses, nails, pins or razors
 - Powder to clot such as cement or toner
 - Conductive dust such as metal or carbon
 - Fine particle like concrete dustSuch action may cause fire, injury and/or property damage.
17. Stop operation immediately if you notice anything abnormal.
18. If you drop or strike the cleaner, check it carefully for cracks or damage before operation.
19. Do not bring close to stoves or other heat sources.
20. Do not block the intake hole or vent holes.

SAVE THESE INSTRUCTIONS.

ENC007-8

IMPORTANT SAFETY INSTRUCTIONS

FOR BATTERY CARTRIDGE

1. Disconnect the battery cartridge from the appliance before making any adjustments, changing accessories, or storing appliance. Such preventive safety measures reduce the risk of starting the appliance accidentally.
2. Recharge only with the charger specified by the manufacturer. A charger that is suitable for one type of battery cartridge may create a risk of fire when used with another battery cartridge.
3. Use appliances only with specifically designated battery cartridges. Use of any other battery cartridges may create a risk of injury and fire.
4. When battery cartridge is not in use, keep it away from other metal objects, like paper clips, coins, keys, nails, screws or other small metal objects, that can make a connection from one terminal to another. Shorting the battery terminals together may cause burns or a fire.
5. Under abusive conditions, liquid may be ejected from the battery; avoid contact. If contact accidentally occurs, flush with water. If liquid contacts eyes, additionally seek medical help. Liquid ejected from the battery may cause irritation or burns.
6. Do not use a battery cartridge or appliance that is damaged or modified. Damaged or modified batteries may exhibit unpredictable behavior resulting in fire, explosion or risk of injury.
7. Do not expose a battery cartridge or appliance to fire or excessive temperature. Exposure to fire or temperature above 130 °C (265 °F) may cause explosion.
8. Have servicing performed by a qualified repair person using only identical replacement parts. This will ensure that the safety of the product is maintained.
9. Before using battery cartridge, read all instructions and cautionary markings on (1) battery charger, (2) battery, and (3) product using battery.
10. Do not disassemble battery cartridge.
11. If operating time has become excessively shorter, stop operating immediately. It may result in a risk of overheating, possible burns and even an explosion.
12. If electrolyte gets into your eyes, rinse them out with clear water and seek medical attention right away. It may result in loss of your eyesight.
13. Do not short the battery cartridge:
 - (1) Do not touch the terminals with any conductive material.
 - (2) Avoid storing battery cartridge in a container with other metal objects such as nails, coins, etc.
 - (3) Do not expose battery cartridge to water or rain.

A battery short can cause a large current flow, overheating, possible burns and even a breakdown.

14. Do not store the appliance and battery cartridge in locations where the temperature may reach or exceed 50 °C (122 °F).
15. Do not incinerate the battery cartridge even if it is severely damaged or is completely worn out. The battery cartridge can explode in a fire.
16. Be careful not to drop or strike battery.
17. Do not use a damaged battery.
18. Follow your local regulations relating to disposal of battery.

SAVE THESE INSTRUCTIONS.

Tips for maintaining maximum battery life

1. Charge the battery cartridge before completely discharged. Always stop appliance operation and charge the battery cartridge when you notice less appliance power.
2. Never recharge a fully charged battery cartridge. Overcharging shortens the battery service life.
3. Charge the battery cartridge with room temperature at 10 °C - 40 °C (50 °F - 104 °F). Let a hot battery cartridge cool down before charging it.
4. Charge the battery cartridge once in every six months if you do not use it for a long period of time.

PREPARATION

⚠ CAUTION:

- Always be sure that the appliance is switched off and the battery cartridge is removed before adjusting or checking function on the appliance.

Installing or removing battery cartridge (Fig. 1)

⚠ CAUTION:

- Always switch off the appliance before installing or removing of the battery cartridge.
- Hold the appliance and the battery cartridge firmly when installing or removing battery cartridge. Failure to hold the appliance and the battery cartridge firmly may cause them to slip off your hands and result in damage to the appliance and battery cartridge and a personal injury.
- Take care not to trap finger(s) between cleaner and battery as shown in diagram when loading battery. Trapping finger(s) may cause injury.

To remove the battery cartridge, slide it from the appliance while sliding the button on the front of the cartridge.

To install the battery cartridge, align the tongue on the battery cartridge with the groove in the housing and slip it into place. Insert it all the way until it locks in place with a little click. If you can see the red indicator on the upper side of the button, it is not locked completely.

⚠ CAUTION:

- Always install the battery cartridge fully until the red indicator cannot be seen. If not, it may accidentally fall

out of the appliance, causing injury to you or someone around you.

- Do not install the battery cartridge forcibly. If the cartridge does not slide in easily, it is not being inserted correctly.

Battery protection system (Lithium-ion battery with star marking) (Fig. 2)

Lithium-ion batteries with a star marking are equipped with a protection system. This system automatically cuts off power to the appliance to extend battery life.

The appliance will automatically stop during operation if the appliance and/or battery are placed under one of the following conditions:

- Overloaded:

The appliance is operated in a manner that causes it to draw an abnormally high current.

In this situation, switch off the appliance and stop the application that caused the appliance to become overloaded. Then restart the appliance. If the appliance does not start, the battery is overheated. In this situation, let the battery cool before restarting the appliance.

- Low battery voltage:

The remaining battery capacity is too low and the appliance will not operate. In this situation, remove and recharge the battery.

Installing or removing attachments

⚠ CAUTION:

- Always be sure that the appliance is switched off and the battery cartridge is removed before carrying out any work on the appliance.
- Firmly push the nozzle or zoom pipe into the handle while twisting to securely attach to ensure that they do not come loose during use.

Attach the hose connector to the suction hose opening on the appliance.

Press the release button to disconnect the hose. (Fig. 3)

Insert the zoom pipe into the end of the handle. (Fig. 4)

Loosen the zoom pipe ring and adjust the pipe length.

After adjustment, tighten the ring. (Fig. 5)

Attach the nozzle to the zoom pipe. (Fig. 6)

Attach the crevice nozzle to the handle or zoom pipe to use to clean crevices and other narrow, hard-to-reach areas. (Fig. 7)

Attaching the shoulder belt

⚠ CAUTION:

- When hanging the appliance on your shoulder, always hold the appliance itself by hand to prevent it from dropping. Dropping the appliance may cause injury or property damage.

Use the shoulder belt to hang the appliance on your shoulder for cleaning a high place. (Fig. 8)

Loop the shoulder belt around both the carrying handle and the belt holder and then run it through the stopper as shown in the diagram. (Fig. 9 & Fig. 10)

Pull the ends of the belt up so that they are at least 80 mm (3") from the top of the stopper. (Fig. 11)

Attach the hose hook at around the midpoint along the hose. Store the shoulder belt in the hose hook when not using it. (Fig. 12 & Fig. 13)



OPERATION

Switch action (Fig. 14)

To start the cleaner, simply press the ON (2/1) button.
To switch off, press the OFF (0) button. To change the cleaner speed, press the ON (2/1) button. The first press on this button is for high speed and the second press for low speed. Each press on this button repeats the speed change alternatively.

Indicator lamps (Fig. 15)

The indicator lamps light up or flash to indicate the status of the appliance.

Filter indicator (orange lamp) 	Lighting on	The filter is dirty. Clean the filter. Refer to Section "Cleaning the filter (after work)".
	Blinking rapidly	The filter is clogged with dust. Wash the filter. Refer to Section "Cleaning the filter (thoroughly cleaning)".
Battery indicator (red lamp) 	Blinking	The battery power is getting low.
	Lighting on	The battery is very low and the appliance will stop. Charge the battery.

NOTE:

- Always remove dust frequently. Suction power will be reduced if there is too much dust in cleaner.

MAINTENANCE

⚠ CAUTION:

- Always be sure that the appliance is switched off before attempting to perform inspection or maintenance.
- Place newspapers or a garbage can underneath to work over. The newspapers or garbage can will catch any falling dust from the appliance.

Cleaning the filter (after work) (Fig. 16)

After use, move the filter cleaning lever back and forth around ten times to loosen dust from the filter.

TROUBLE SHOOTING

Before asking for repairs, check the following points.

Symptom	Area to be investigated	Fixing method
Weak suction power	• Is dust cup full of dust?	• Empty dust from dust cup.
	• Is filter clogged?	• Dust down or wash filter.
	• Is battery exhausted?	• Recharge battery.
Not working	• Is battery exhausted?	• Recharge battery.

Disposing of dust

Dispose of dust before the level exceeds the Dust Full line. The suction power may drop if the level exceeds this line. Dispose of dust before it reaches the line, including it accumulates at one side only. (Fig. 17)

To dispose of dust, follow the procedure below.

1. Raise the Cup Release lever to eject the dust cup assembly. (Fig. 18)
2. Press the  button to remove the cover. Dispose of the dust in the dust cup. (Fig. 19)
3. Use the cleaning brush attached to the dust cup to brush away dust inside the cup. (Fig. 20)
4. Move the red lever on the filter cover in the direction of the arrow to flip the filter cover open. (Fig. 21)
5. Grasp the knob and spin it around ten times. (Fig. 22)
6. Close the filter cover. (Fig. 23)
7. Attach the dust cup to the cover. (Fig. 24)
8. Attach the dust cup assembly to the appliance body. (Fig. 25)

Cleaning the filter (thoroughly cleaning) (Fig. 26 & Fig. 27)

Wash out the filter if it gets too dirty, when suction power drops or the orange lamp starts flashing.

Remove the dust cup, filter cover, filter, and cylindrical filter part and wash each separately to clean them. Use plain water or a neutral detergent solution to wash each part.

After washing the parts, leave them out to fully dry and then put them back together.

Cleaning the cleaner body

From time to time wipe off the outside (cleaner body) of the cleaner using a cloth dampened in soapy water.

⚠ CAUTION:

- Never use gasoline, benzine, thinner, alcohol or the like. Discoloration, deformation or cracks may result. Dry it out thoroughly before use. An insufficiently dried filter may cause poor suction and shorten the service life of the motor.

Do not blow dust sticking on the cleaner by air duster. It brings dust into the housing and causes failure.

STORAGE

Shorten the zoom pipe and insert the hook into the holder securely. (Fig. 28)

NOTE:

- Do not attempt to repair cleaner by yourself.
- To maintain product SAFETY and RELIABILITY, repairs, any other maintenance or adjustment should be performed by Makita Authorized Service Centers, always using Makita replacement parts.

OPTIONAL ACCESSORIES

 CAUTION:

- These accessories or attachments are recommended for use with your appliance specified in this manual. The use of any other accessories or attachments might present a risk of injury to persons. Only use accessory or attachment for its stated purpose.





If you need any assistance for more details regarding these accessories, ask your local Makita Service Center.

- Makita genuine battery and charger

NOTE:

- Some items in the list may be included in the appliance package as standard accessories. They may differ from country to country.

Descriptif général

- | | | |
|---------------------------------------|---|--|
| 1. Témoin rouge | 13. Crochet du flexible | 22. Couvercle |
| 2. Bouton | 14. Bouton de marche (2/1) | 23. Bouton  |
| 3. Batterie | 15. Bouton d'arrêt (0) | 24. Bac à poussière |
| 4. Marque étoilée | 16. Témoin du filtre (voyant orange) | 25. Brosse de nettoyage |
| 5. Bouton de dégagement |  | 26. Levier rouge |
| 6. Ouverture du flexible d'aspiration | 17. Témoin de la batterie (voyant rouge)  | 27. Couvercle du filtre |
| 7. Poignée | 18. Levier de nettoyage | 28. Molette |
| 8. Tube télescopique | 19. Ligne d'indication de bac à poussière plein —  — | 29. Témoin jaune |
| 9. Anneau | 20. Levier de dégagement du bac | 30. Filtre cylindrique (supérieur) |
| 10. Suceur | 21. Ensemble bac à poussière | 31. Filtre cylindrique (inférieur) |
| 11. Suceur pour fentes | | |
| 12. Courroie d'épaule | | |

SPÉCIFICATIONS

Modèle	DCL500
Capacité	250 mL
Utilisation continue (avec la batterie BL1830)	Mode ÉLEVÉ (2) : Environ 12 min. Mode LENT (1) : Environ 30 min.
Dimensions (L x l x h) (avec la batterie BL1830)	352 mm x 189 mm x 252 mm
Poids net (avec la batterie BL1830)	4,2 kg
Tension nominale	18 V CC
Batteries standard	BL1815N, BL1830, BL1840

- Étant donné l'évolution constante de notre programme de recherche et de développement, les spécifications contenues dans ce manuel sont sujettes à modification sans préavis.
- Les spécifications et la batterie peuvent être différentes suivant les pays.
- Poids, avec la batterie, conformément à la procédure EPTA 01/2003

END114-1

ENE084-1

Symboles

Les symboles suivants sont utilisés pour cet équipement. Veuillez à bien comprendre leur signification avant l'utilisation.



..... Lire le manuel d'instructions.



..... Accorder une attention particulière.



..... Uniquement pour les pays de l'UE
Ne pas jeter pas l'équipement électrique ou la batterie avec les ordures ménagères !
Dans le respect des directives européennes relatives à la gestion des déchets d'équipements électriques et électroniques et des déchets de piles et accumulateurs, les équipements électroniques et les piles et batteries usagées doivent être collectés séparément et traités dans un centre de recyclage respectueux de l'environnement conformément aux lois nationales en vigueur.

Utilisation

L'appareil est conçu pour la collecte des poussières sèches.

CONSIGNES DE SÉCURITÉ IMPORTANTES

Cet appareil peut être utilisé par des enfants âgés de 8 ans et plus et les personnes manquant d'expérience et de connaissances ou dont les capacités physiques, sensorielles ou mentales sont réduites, si elles ont été formées et encadrées quant à l'utilisation de l'appareil d'une manière sûre et connaissent les risques encourus. Les enfants ne doivent pas jouer avec l'appareil. Le

nettoyage et l'entretien par l'utilisateur ne doivent pas être effectués par des enfants sans surveillance.

Lors de l'utilisation d'un appareil électrique, certaines précautions élémentaires s'imposent en tout temps, dont les suivantes :

LISEZ TOUTES LES INSTRUCTIONS AVANT D'UTILISER CET APPAREIL.

AVERTISSEMENT - Pour réduire les risques d'incendie, de choc électrique et de blessure :

1. Cet appareil est conçu pour un usage domestique.
2. N'exposez pas à la pluie. Rangez à l'intérieur.
3. Ne laissez pas utiliser comme jouet. Une surveillance étroite est requise lors de l'utilisation par un enfant ou près d'un enfant.
4. Utilisez uniquement de la façon décrite dans ce manuel. Utilisez uniquement les accessoires recommandés par le fabricant.
5. N'utilisez pas avec une batterie endommagée. Si l'appareil ne fonctionne pas comme il devrait, s'il est tombé, a été endommagé, laissé à l'extérieur ou immergé dans l'eau, renvoyez-le à un centre de service après-vente.
6. Ne manipulez pas l'appareil avec les mains mouillées.
7. N'insérez aucun objet dans les ouvertures. N'utilisez pas si l'une des ouvertures est bloquée ; enlevez toujours les poussières, peluches, cheveux et autres corps étrangers pouvant affecter la circulation de l'air.
8. Gardez les cheveux, vêtements amples, doigts et toute autre partie du corps à l'écart des ouvertures et des pièces en mouvement.
9. Désactivez toutes les commandes avant de retirer la batterie.
10. Soyez particulièrement prudent lors du nettoyage des escaliers.
11. N'utilisez pas pour aspirer des liquides inflammables ou combustibles tels que l'essence, ou dans des zones où de tels liquides peuvent être présents.
12. Utilisez uniquement le chargeur fourni par le fabricant pour recharger la batterie.
13. N'aspirez aucune substance enflammée ou qui dégage de la fumée, telles que des cigarettes, des allumettes ou des cendres chaudes.
14. N'utilisez pas sans avoir posé les filtres.
15. Ne chargez pas la batterie à l'extérieur.
16. N'aspirez pas les matériaux suivants :
 - Matériaux chauds tels que des cigarettes allumées, des étincelles ou poussières de métal générées par le meulage ou la coupe du métal
 - Matériaux inflammables tels que l'essence, les diluants, la benzine, le kérosène ou la peinture
 - Matériaux explosifs tels que la nitroglycérine

- Matériaux inflammables tels que l'aluminium, le zinc, le magnésium, le titane, le phosphore ou le celluloid
- Saletés mouillées, eau, huile, etc.
- Pièces dures à bords tranchants, telles que des copeaux de bois, pièces de métal, pierres, verres, clous, broches ou lames de rasoir
- Poudres telles que du ciment en poudre ou de l'encre en poudre
- Poussière conductrice telle que la poussière de métal ou de carbone
- Particules fines telles que la poussière de béton

La collecte de tels matériaux peut causer un incendie, une blessure et/ou des dommages matériels.

17. Cessez immédiatement l'utilisation en cas d'anomalie.
18. Si l'aspirateur est tombé ou heurté, vérifiez attentivement l'absence de fissures ou de dommages avant l'utilisation.
19. Ne mettez pas à proximité de cuisinières ou autres sources de chaleur.
20. Ne bloquez pas les orifices d'entrée ou de sortie d'air.

CONSERVEZ CES INSTRUCTIONS.

ENC007-8

CONSIGNES DE SÉCURITÉ IMPORTANTES

POUR LA BATTERIE

1. Déconnectez la batterie de l'appareil avant d'effectuer des réglages, de changer les accessoires ou de ranger l'appareil. De telles mesures de sécurité préventives réduisent le risque de démarrage accidentel de l'appareil.
2. Rechargez uniquement avec le chargeur spécifié par le fabricant. Un chargeur adapté à un type de batterie peut présenter un risque d'incendie lorsqu'il est utilisé avec une batterie différente.
3. Utilisez les appareils uniquement avec les batteries spécifiquement indiquées. L'utilisation de toute autre batterie peut créer un risque de blessures et d'incendie.
4. Quand la batterie n'est pas utilisée, elle doit être rangée à distance de tout objet métallique, tel que des trombones, pièces de monnaie, clés, clous, vis et tout autre petit objet métallique, qui risquerait de mettre en contact les bornes de la batterie. Court-circuiter les bornes de la batterie peut provoquer des brûlures ou un incendie.
5. Si la batterie est soumise à des conditions d'utilisation excessives, du liquide peut s'en échapper. Évitez tout contact avec ce liquide. En cas de contact accidentel, rincez abondamment à l'eau. En cas de contact du liquide avec les yeux, consultez un médecin. Le liquide qui s'échappe de

- la batterie peut provoquer des irritations et des brûlures.
6. N'utilisez pas une batterie ou un appareil endommagé ou modifié. Les batteries endommagées ou modifiées peuvent présenter un risque imprévisible d'incendie, d'explosion ou de blessure.
 7. N'exposez pas une batterie ou un appareil au feu ou à des températures excessives. L'exposition au feu ou à une température supérieure à 130 °C peut provoquer une explosion.
 8. Les réparations doivent être effectuées par un réparateur qualifié, qui ne devra utiliser que des pièces de rechange identiques. Cela permet de garantir la sécurité d'utilisation du produit.
 9. Avant d'utiliser la batterie, lisez toutes les instructions et précautions relatives (1) au chargeur de batterie, (2) à la batterie et (3) au produit utilisant la batterie.
 10. Ne démontez pas la batterie.
 11. Cessez immédiatement l'utilisation si le temps de fonctionnement devient excessivement court. Il y a risque de surchauffe, de brûlures, voire d'explosion.
 12. Si l'électrolyte pénètre dans vos yeux, rincez-les à l'eau claire et consultez immédiatement un médecin. Il y a risque de perte de la vue.
 13. Ne court-circuitez pas la batterie :
 - (1) Ne touchez les bornes avec aucun matériau conducteur.
 - (2) Évitez de ranger la batterie dans un conteneur avec d'autres objets métalliques, tels que des clous, des pièces de monnaie, etc.
 - (3) N'exposez pas la batterie à l'eau ou à la pluie. Un court-circuit de la batterie peut provoquer un fort courant, une surchauffe, des brûlures et même une panne.
 14. Ne rangez pas l'appareil et la batterie dans des endroits où la température risque d'atteindre ou de dépasser 50 °C.
 15. Ne jetez pas la batterie au feu même si elle est sérieusement endommagée ou complètement épuisée.
La batterie peut exploser au contact du feu.
 16. Veillez à ne pas laisser tomber ou heurter la batterie.
 17. N'utilisez pas une batterie endommagée.
 18. Veillez à respecter les réglementations locales sur la mise au rebut des piles usagées.

CONSERVEZ CES INSTRUCTIONS.

Conseils pour assurer la durée de vie optimale de la batterie

1. Rechargez la batterie avant qu'elle ne soit complètement déchargée.
Arrêtez toujours l'appareil et rechargez la batterie quand vous remarquez que la puissance de l'appareil diminue.
2. Ne rechargez jamais une batterie complètement chargée. La surcharge réduit la durée de service de la batterie.

3. Chargez la batterie alors que la température de la pièce se trouve entre 10 °C et 40 °C. Avant de charger une batterie chaude, laissez-la refroidir.
4. Chargez la batterie tous les six mois si elle reste inutilisée pendant une période prolongée.

PRÉPARATION

⚠ ATTENTION :

- Assurez-vous toujours que l'appareil est hors tension et que la batterie est retirée avant d'ajuster ou de vérifier le fonctionnement de l'appareil.

Installation ou retrait de la batterie (Fig. 1)

⚠ ATTENTION :

- Mettez toujours l'appareil hors tension avant d'installer ou de retirer la batterie.
- Tenez l'appareil et la batterie fermement lors de l'installation ou du retrait de la batterie, faute de quoi l'appareil ou la batterie pourrait vous glisser des mains et entraîner des dommages à l'appareil et à la batterie et des blessures personnelles.
- Lors de la mise en place de la batterie, prenez garde de ne pas vous coincer les doigts entre l'aspirateur et la batterie, comme indiqué sur l'illustration. Il y a risque de blessure en se coinçant les doigts.

Pour retirer la batterie, faites-la glisser de l'appareil tout en faisant glisser le bouton à l'avant de la batterie.

Pour installer la batterie, alignez la languette de la batterie avec la rainure située dans le boîtier, puis faites-la glisser en place. Insérez-la correctement jusqu'à ce qu'un léger déclin se fasse entendre. Si le témoin rouge est visible sur la face supérieure du bouton, cela signifie que la batterie n'est pas parfaitement verrouillée.

⚠ ATTENTION :

- Installez toujours la batterie complètement jusqu'à ce que le témoin rouge ne soit plus visible. Sinon, elle pourrait tomber accidentellement de l'appareil et risquer de vous blesser ou de blesser quelqu'un se trouvant près de vous.
- N'installez pas la batterie en forçant. Si la batterie ne glisse pas aisément, c'est qu'elle n'est pas insérée correctement.

Dispositif de protection de la batterie (batterie au lithium-ion avec marque étoilée) (Fig. 2)

Les batteries au lithium-ion avec une marque étoilée sont dotées d'un dispositif de protection. Ce dispositif coupe automatiquement l'alimentation de l'appareil pour prolonger la durée de service de la batterie.

Si l'appareil et/ou la batterie se trouve dans l'une des situations suivantes, l'appareil cessera automatiquement de fonctionner :

- Surcharge :

L'appareil est utilisé de manière telle qu'il consomme un courant anormalement élevé.

Il faut alors mettre l'appareil hors tension et cesser l'application qui cause la surcharge de l'appareil. Redémarrez ensuite l'appareil.

Si l'appareil ne démarre pas, cela signifie que la batterie est en surchauffe. Il faut alors laisser refroidir la batterie avant de redémarrer l'appareil.

- Faible tension de la batterie :
La charge restante de la batterie étant trop faible, l'appareil ne fonctionne pas. Il faut alors retirer la batterie et la recharger.

Installation ou retrait des accessoires

⚠ ATTENTION :

- Assurez-vous toujours que l'appareil est hors tension et que la batterie est retirée avant d'effectuer tout travail sur l'appareil.
- Poussez fermement le suceur ou le tube télescopique dans la poignée en tournant pour le fixer solidement afin de s'assurer qu'il ne se détache pas pendant l'utilisation.

Fixez le connecteur du flexible à l'ouverture du flexible d'aspiration de l'appareil.

Appuyez sur le bouton de dégagement pour déconnecter le flexible. (Fig. 3)

Insérez le tube télescopique dans l'extrémité de la poignée. (Fig. 4)

Desserrez l'anneau du tube télescopique et ajustez la longueur du tube. Une fois l'ajustement effectué, serrez l'anneau. (Fig. 5)

Fixez le suceur au tube télescopique. (Fig. 6)

Fixez le suceur pour fentes à la poignée ou au tube télescopique afin de nettoyer les fentes et autres endroits étroits et difficiles d'accès. (Fig. 7)

Fixation de la courroie d'épaule

⚠ ATTENTION :

- Lorsque vous suspendez l'appareil à votre épaule, maintenez toujours l'appareil avec vos mains afin de l'empêcher de tomber. Faire tomber l'appareil peut causer une blessure ou des dommages matériels.
- Utilisez la courroie d'épaule pour suspendre l'appareil à votre épaule pour nettoyer un endroit en hauteur. (Fig. 8)
- Enroulez la courroie d'épaule autour de la poignée de transport et du support de courroie, puis faites-la passer à travers la boucle, comme indiqué sur l'illustration. (Fig. 9 et Fig. 10)

Tirez les extrémités de la courroie vers le haut afin qu'elles soient à 80 mm minimum du haut de la boucle. (Fig. 11)

Fixez le crochet du flexible vers le milieu du flexible. Rangez la courroie d'épaule dans le crochet du flexible lorsque vous ne l'utilisez pas. (Fig. 12 et Fig. 13)

FONCTIONNEMENT



Interrupteur (Fig. 14)

Pour mettre l'aspirateur en marche, appuyez simplement sur le bouton de marche (2/1).

Pour le mettre hors tension, appuyez sur le bouton d'arrêt (0). Pour changer la vitesse de l'aspirateur, appuyez sur le bouton de marche (2/1). Le premier appui sur ce bouton permet de changer la vitesse en mode élevé et le deuxième appui en mode lent. Chaque appui sur ce bouton permet de passer d'une vitesse à l'autre alternativement.

Témoins (Fig. 15)

Les témoins s'allument ou clignotent pour indiquer l'état de l'appareil.

Témoin du filtre (voyant orange) 	Allumé	Le filtre est sale. Nettoyez le filtre. Reportez-vous à la section « Nettoyage du filtre (après utilisation) ».
	Clignote rapidement	Le filtre est bouché par la poussière. Lavez le filtre. Reportez-vous à la section « Nettoyage du filtre (nettoyage complet) ».
Témoin de la batterie (voyant rouge) 	Clignotant	L'alimentation de la batterie est faible.
	Allumé	La batterie est très faible et l'appareil va s'arrêter. Rechargez la batterie.

REMARQUE :

- Retirez toujours la poussière fréquemment. La puissance d'aspiration diminuera s'il y a trop de poussière dans l'aspirateur.

ENTRETIEN

⚠ ATTENTION :

- Assurez-vous toujours que l'appareil est hors tension avant d'effectuer son inspection ou son entretien.
- Posez des journaux ou une poubelle sous l'appareil pour effectuer l'entretien. La poussière tombera de l'appareil directement sur les journaux ou dans la poubelle.

Nettoyage du filtre (après utilisation) (Fig. 16)

Après utilisation, déplacez le levier de nettoyage du filtre d'avant en arrière environ dix fois pour détacher la poussière du filtre.

Mise au rebut des poussières

Jetez les poussières avant que le niveau dépasse la ligne d'indication de bac à poussière plein. La puissance d'aspiration peut diminuer si le niveau dépasse cette ligne. Jetez les poussières avant que le niveau atteigne la ligne, même si les poussières sont accumulées seulement d'un côté. (Fig. 17)

Procédez comme suit pour la mise au rebut des poussières.

1. Levez le levier de dégagement du bac pour éjecter l'ensemble bac à poussière. (Fig. 18)
2. Appuyez sur le bouton  pour retirer le couvercle. Jetez la poussière présente dans le bac à poussière. (Fig. 19)
3. Utilisez la brosse de nettoyage accrochée au bac à poussière pour enlever la poussière à l'intérieur du bac à poussière. (Fig. 20)
4. Déplacez le levier rouge sur le couvercle du filtre dans la direction de la flèche pour ouvrir le couvercle du filtre. (Fig. 21)
5. Saisissez la molette et faites-la tourner dix fois. (Fig. 22)
6. Fermez le couvercle du filtre. (Fig. 23)
7. Fixez le bac à poussière au couvercle. (Fig. 24)
8. Fixez l'ensemble bac à poussière au corps de l'appareil. (Fig. 25)

Nettoyage du filtre (nettoyage complet) (Fig. 26 et Fig. 27)

Lavez le filtre si celui-ci devient trop sale, si la puissance d'aspiration diminue ou si le voyant orange se met à clignoter.

Démontez le bac à poussière, le couvercle du filtre, le filtre et le filtre cylindrique, puis lavez-les séparément pour les nettoyer. Utilisez de l'eau claire ou un détergent neutre pour laver chaque pièce.

Une fois les pièces lavées, laissez-les sécher complètement, puis remontez-les.

Nettoyage de l'aspirateur

Essuyez de temps à autre la surface extérieure (le corps) de l'aspirateur à l'aide d'un chiffon imbibé d'eau savonneuse.

⚠ ATTENTION :

- N'utilisez jamais d'essence, benzine, diluant, alcool ou autre produit similaire. Cela risquerait de provoquer une décoloration, une déformation ou des fissures. Faites complètement sécher l'appareil avant l'utilisation. Si le filtre n'est pas assez sec, la capacité d'aspiration sera considérablement affectée et cela réduira la durée de service du moteur. N'utilisez pas une bouteille d'air comprimé pour souffler les poussières qui adhèrent à l'aspirateur. Cela ferait pénétrer les poussières dans le boîtier et causerait une panne.

RANGEMENT

Raccourcissez le tube télescopique et insérez le crochet dans le support en toute sécurité. (Fig. 28)

DÉPANNAGE

Vérifiez les points suivants avant de faire une demande de réparation.

Symptôme	Point à vérifier	Méthode de réparation
Faible puissance d'aspiration	• Le bac à poussière est-il plein de poussière ?	• Enlevez la poussière du bac à poussière.
	• Le filtre est-il bouché ?	• Faites tomber la poussière ou lavez le filtre.
	• La batterie est-elle épuisée ?	• Rechargez la batterie.
Ne fonctionne pas	• La batterie est-elle épuisée ?	• Rechargez la batterie.

010051

REMARQUE :

- N'essayez pas de réparer l'aspirateur vous-même. Pour maintenir la SÉCURITÉ et la FIABILITÉ du produit, les réparations, autres travaux d'entretien et réglages doivent être effectués dans un centre de service Makita agréé, exclusivement avec des pièces de rechange Makita.

ACCESSOIRES EN OPTION

⚠ ATTENTION :

- Ces accessoires ou pièces sont recommandés pour l'utilisation avec votre appareil spécifié dans ce manuel. L'utilisation de tout autre accessoire ou pièce peut comporter un risque de blessure. N'utilisez les accessoires ou pièces qu'aux fins auxquelles ils ont été conçus.

Pour plus d'informations concernant ces accessoires, informez-vous auprès du centre de service Makita le plus près.

- Batterie et chargeur d'origine Makita

REMARQUE :

- Il se peut que certains éléments de la liste soient compris dans l'emballage de l'appareil en tant qu'accessoires standard. Ils peuvent varier d'un pays à l'autre.

Übersicht

- | | | |
|------------------------|--|--|
| 1. Rote Anzeige | 13. Schlauchhaken | 21. Staubbehältereinheit |
| 2. Taste | 14. EIN-Taste (2/1) | 22. Abdeckung |
| 3. Akku | 15. AUS-Taste (0) | 23.  -Knopf |
| 4. Sternsymbol | 16. Filteranzeige (orange Leuchte) | 24. Staubbehälter |
| 5. Entriegelungsknopf |  | 25. Reinigungsbürstchen |
| 6. Saugschlauchöffnung | 17. Akkuanzeige (rote Leuchte) | 26. Roter Hebel |
| 7. Griff |  | 27. Filterabdeckung |
| 8. Verlängerungsrohr | 18. Reinigungshebel | 28. Knopf |
| 9. Ring | 19. Linienmarkierung - Staubbehälter | 29. Gelbe Anzeige |
| 10. Düse | voll —  — | 30. Zylindrischer Filter (oberes Teil) |
| 11. Fugendüse | 20. Staubbehälter- | 31. Zylindrischer Filter (unteres Teil) |
| 12. Schulterriemen | Entriegelungshebel | |

TECHNISCHE DATEN

Modell	DCL500
Kapazität	250 ml
Dauerbetrieb (mit Akku BL1830)	HOCH (2): ca. 12 Min. NIEDRIG (1): ca. 30 Min.
Abmessung (L x B x H) (mit Akku BL1830)	352 mm x 189 mm x 252 mm
Nettogewicht (mit Akku BL1830)	4,2 kg
Nennspannung	18 V Gleichstrom
Standardakku	BL1815N, BL1830, BL1840

- Aufgrund unserer ständigen Forschung und Entwicklung unterliegen die hier angegebenen technischen Daten Änderungen ohne Vorankündigung.
- Die technischen Daten und der Akku können von Land zu Land unterschiedlich sein.
- Gewicht mit Akku nach EPTA-Verfahren 01/2003

END114-1

ENE084-1

Symbole

Nachfolgend werden die für dieses Gerät verwendeten Symbole aufgelistet. Machen Sie sich vor dem Gebrauch mit ihrer Bedeutung vertraut.



..... Lesen Sie die Betriebsanleitung.



..... Gehen Sie besonders sorgsam und vorsichtig vor.



..... Nur für Länder der EU
Entsorgen Sie Elektrogeräte oder Akkus nicht gemeinsam mit dem Hausmüll!
Unter Einhaltung der europäischen Richtlinien zu Elektro- und Elektronik-Altgeräten sowie zu Batterien und Akkus und der Entsorgung von Batterien und Akkus und deren Umsetzung in einzelstaatliche Rechtsvorschriften müssen Elektrogeräte und Batterien, die das Ende ihrer Gebrauchsdauer erreicht haben, separat gesammelt und über einen Werkstoff- oder Recyclinghof umweltgerecht entsorgt werden.

Vorgesehene Verwendung

Dieses Gerät ist für das Absaugen von Trockenstaub vorgesehen.

WICHTIGE SICHERHEITSVORSCHRIFTEN

Dieses Gerät kann von Kindern im Alter von 8 Jahren und älter sowie von Personen mit eingeschränkten körperlichen, sensorischen oder geistigen Fähigkeiten oder Personen ohne die nötige Erfahrung oder ausreichend Produktkenntnis verwendet werden, sofern sie unter Aufsicht stehen oder Anweisungen bezüglich der sicheren Verwendung des Geräts erhalten haben und mit den damit

verbundenen Risiken vertraut gemacht worden sind. Kinder dürfen nicht mit diesem Gerät spielen. Die Reinigung und Wartung des Geräts darf von Kindern nur unter Aufsicht vorgenommen werden.

Bei der Verwendung eines Elektrogerätes sind grundsätzliche Vorsichtsmaßnahmen, einschließlich der folgenden, stets zu beachten:

LESEN SIE ALLE ANWEISUNGEN VOR DER BENUTZUNG DIESES GERÄTES.

WARNUNG - Zur Reduzierung von Brand-, Stromschlag- oder Verletzungsgefahr:

1. Dieses Gerät ist zur Verwendung im Haushalt vorgesehen.
2. Das Gerät keinem Regen aussetzen. In Innenräumen aufbewahren.
3. Das Gerät darf nicht als Spielzeug benutzt werden. Wenn das Gerät von Kindern oder in deren Nähe benutzt wird, ist besondere Vorsicht geboten.
4. Nur gemäß der Beschreibung in dieser Anleitung benutzen. Nur vom Hersteller empfohlenes Zubehör verwenden.
5. Nicht mit beschädigtem Akku benutzen. Falls das Gerät nicht ordnungsgemäß funktioniert, fallen gelassen, beschädigt, im Freien liegen gelassen wurde oder ins Wasser gefallen ist, bringen Sie es zu einer Kundendienststelle.
6. Fassen Sie das Gerät nicht mit nassen Händen an.
7. Stecken Sie keine Gegenstände in die Öffnungen. Benutzen Sie das Gerät nicht mit einer blockierten Öffnung; halten Sie es frei von Staub, Fusseln, Haaren und Fremdkörpern, die den Luftstrom behindern können.
8. Halten Sie Haare, lose Kleidung, Finger und alle Körperteile von den Öffnungen und beweglichen Teilen fern.
9. Schalten Sie sämtliche Bedienelemente aus, bevor Sie den Akku abnehmen.
10. Lassen Sie bei der Reinigung von Treppen besondere Vorsicht walten.
11. Verwenden Sie das Gerät nicht zum Aufsaugen von brennbaren oder feuergefährlichen Flüssigkeiten, wie z. B. Benzin, und benutzen Sie es auch nicht in der Nähe solcher Flüssigkeiten.
12. Verwenden Sie nur das vom Hersteller gelieferte Ladegerät zum Aufladen.
13. Saugen Sie keine brennenden oder rauchenden Gegenstände auf, wie z. B. Zigaretten, Streichhölzer oder heiße Asche.
14. Benutzen Sie das Gerät nicht ohne Filter.
15. Laden Sie den Akku nicht im Freien.
16. Unterlassen Sie das Aufsaugen der folgenden Materialien:

- Heiße Materialien, wie z. B. brennende Zigaretten oder durch Schleifen/Schneiden von Metall erzeugte Funken/Metallstaub
 - Brennbare Materialien, wie z. B. Benzin, Verdünner, Benzol, Petroleum oder Lack
 - Explosive Materialien, wie Nitroglycerin
 - Zündfähige Materialien, wie z. B. Aluminium, Zink, Magnesium, Titan, Phosphor oder Zelluloid
 - Nassen Schmutz, Wasser, Öl o. Ä
 - Harte Gegenstände mit scharfen Kanten, wie z. B. Holzspäne, Metalle, Steine, Glas, Nägel, Nadeln oder Rasierklingen
 - Klumpen bildendes Pulver, wie z. B. Zement oder Toner
 - Leitfähiger Staub, wie z. B. Metall- oder Kohlenstaub
 - Feine Partikel, wie z. B. Betonstaub
- Solche Handlungen können einen Brand, Verletzungen und/oder Sachschäden verursachen.

17. Brechen Sie den Betrieb sofort ab, wenn Sie irgendetwas Ungewöhnliches bemerken.
18. Falls Sie den Staubsauger fallen lassen oder anstoßen, überprüfen Sie ihn vor der Benutzung sorgfältig auf Risse oder Beschädigungen.
19. Bringen Sie das Gerät nicht in die Nähe von Öfen oder anderen Wärmequellen.
20. Blockieren Sie nicht die Einlassöffnung oder die Belüftungsöffnungen.

DIESE ANWEISUNGEN AUFBEWAHREN.

ENC007-8

WICHTIGE SICHERHEITSVORSCHRIFTEN

FÜR AKKU

1. Trennen Sie den Akku vom Gerät, bevor Sie jegliche Änderungen vornehmen, Zubehör anbringen/entfernen oder das Gerät lagern. Durch diese vorbeugenden Sicherheitsmaßnahmen wird die Gefahr eines unbeabsichtigten Gerätestarts reduziert.
2. Verwenden Sie zum Aufladen des Akkus nur das vom Hersteller angegebene Ladegerät. Ein für einen Akkutyp geeignetes Ladegerät kann bei einer Verwendung mit einem anderen Akkutyp ein Brandrisiko darstellen.
3. Verwenden Sie Geräte nur mit den jeweils speziell dafür vorgesehenen Akkus. Der Gebrauch anderer Akkus kann ein Verletzungs- oder Brandrisiko darstellen.
4. Halten Sie nicht verwendete Akkus fern von anderen Metallgegenständen wie Büroklammern, Münzen, Schlüsseln, Nägeln, Schrauben oder anderen kleinen Metallteilen, die eine Verbindung zwischen den Anschlussklemmen herstellen könnten. Ein Kurzschließen der Akkuklemmen kann Verletzungen oder einen Brand verursachen.

5. Unter missbräuchlichen Bedingungen könnte Batterieflüssigkeit austreten; vermeiden Sie jeglichen Kontakt. Sollte es zu einem versehentlichen Kontakt gekommen sein, spülen Sie die Stelle mit Wasser. Wenn Batterieflüssigkeit in die Augen gelangt ist, ist unverzüglich ein Arzt aufzusuchen. Aus der Batterie austretende Flüssigkeit kann Reizungen oder Verbrennungen verursachen.
6. Verwenden Sie keinen Akku oder kein Gerät, das beschädigt oder manipuliert wurde. Beschädigte oder manipulierte Akkus können ein unvorhergesehenes Verhalten aufweisen und einen Brand, eine Explosion oder Verletzungen verursachen.
7. Setzen Sie den Akku oder das Gerät keinem Feuer oder übermäßigen Temperaturen aus. Bei einem Feuer oder Temperaturen über 130°C kann es zu einer Explosion kommen.
8. Lassen Sie Reparatur- und Wartungsarbeiten nur von qualifiziertem Personal mit identischen Ersatzteilen ausführen. Damit wird die Sicherheit des Produkts weiterhin gewährleistet.
9. Lesen Sie vor der Benutzung des Akkus alle Anweisungen und Warnhinweise, die an (1) Ladegerät, (2) Akku und (3) dem Akku zugehörigen Produkt angebracht sind.
10. Unterlassen Sie ein Zerlegen des Akkus.
11. Falls die Betriebszeit beträchtlich kürzer geworden ist, stellen Sie den Betrieb sofort ein. Anderenfalls besteht die Gefahr von Überhitzung, möglichen Verbrennungen und sogar einer Explosion.
12. Falls Elektrolyt in Ihre Augen gelangt, waschen Sie sie mit sauberem Wasser aus, und begeben Sie sich unverzüglich in ärztliche Behandlung. Anderenfalls können Sie Ihre Sehkraft verlieren.
13. Der Akku darf nicht kurzgeschlossen werden:
 - (1) Die Kontakte dürfen nicht mit leitfähigem Material berührt werden.
 - (2) Lagern Sie den Akku nicht in einem Behälter zusammen mit anderen Metallgegenständen, wie z. B. Nägel, Münzen usw.
 - (3) Setzen Sie den Akku weder Wasser noch Regen aus.

Ein Kurzschluss des Akkus verursacht starken Stromfluss, der Überhitzung, Verbrennungen und einen Defekt zur Folge haben kann.
14. Lagern Sie das Gerät und den Akku nicht an Orten, an denen die Temperatur 50 °C erreichen oder überschreiten kann.
15. Versuchen Sie niemals, den Akku zu verbrennen, selbst wenn er stark beschädigt oder vollkommen verbraucht ist.
Der Akku kann im Feuer explodieren.
16. Achten Sie darauf, dass der Akku nicht fallen gelassen oder Stößen ausgesetzt wird.
17. Benutzen Sie keinen beschädigten Akku.
18. Entsorgen Sie den Akku unter Einhaltung der örtlichen Vorschriften.

DIESE ANWEISUNGEN AUFBEWAHREN.

Hinweise zur Aufrechterhaltung der maximalen Akku-Nutzungsdauer

1. Laden Sie den Akku, bevor er vollkommen erschöpft ist.
Schalten Sie das Gerät stets aus, und laden Sie den Akku, wenn Sie ein Nachlassen der Geräteleistung feststellen.
2. Unterlassen Sie das erneute Laden eines voll aufgeladenen Akkus. Überladen führt zu einer Verkürzung der Nutzungsdauer des Akkus.
3. Laden Sie den Akku bei einer Raumtemperatur zwischen 10 °C - 40 °C. Lassen Sie einen heißen Akku abkühlen, bevor Sie ihn laden.
4. Laden Sie den Akku bei längerer Nichtbenutzung alle sechs Monate nach.

VORBEREITUNG

⚠ VORSICHT:

- Vergewissern Sie sich vor der Durchführung von Einstellungen oder Funktionsprüfungen des Geräts stets, dass es ausgeschaltet und der Akku abgenommen ist.

Anbringen und Abnehmen des Akkus (Abb. 1)

⚠ VORSICHT:

- Schalten Sie das Gerät stets aus, bevor Sie den Akku anbringen oder abnehmen.
- Halten Sie das Gerät und den Akku sicher fest, wenn Sie den Akku anbringen oder abnehmen. Anderenfalls könnte das Gerät oder der Akku aus Ihrer Hand rutschen und zur Beschädigung des Geräts oder Akkus und zu Verletzungen führen.
- Achten Sie beim Einsetzen des Akkus darauf, dass Sie sich nicht die Finger zwischen Staubsauger und Akku klemmen, wie in der Abbildung gezeigt. Einklemmen von Fingern kann Verletzungen verursachen.

Schieben Sie den Akku zum Abnehmen vom Gerät ab, während Sie den Knopf an der Vorderseite des Akkus drücken.

Zum Einsetzen des Akkus richten Sie die Führungsfeder des Akkus auf die Nut im Gerätegehäuse aus und schieben den Akku hinein. Schieben Sie den Akku stets vollständig ein, bis er mit einem hörbaren Klicken einrastet. Falls die rote Anzeige an der Oberseite des Knopfes sichtbar ist, ist der Akku nicht vollständig verriegelt.

⚠ VORSICHT:

- Bringen Sie den Akku immer so an, dass die rote Anzeige nicht mehr sichtbar ist. Anderenfalls kann er aus dem Gerät herausfallen und Sie oder umstehende Personen verletzen.
- Wenden Sie beim Einsetzen des Akkus keine Gewalt an. Falls der Akku nicht reibungslos hineingleitet, ist er nicht richtig ausgerichtet.

Akku-Schutzsystem (Lithium-Ionen-Akku mit Sternsymbol) (Abb. 2)

Lithium-Ionen-Akkus mit Sternsymbol sind mit einem Schutzsystem ausgestattet. Dieses System schaltet die Stromversorgung des Geräts automatisch ab, um die Akku-Lebensdauer zu verlängern.

Das Gerät schaltet sich während des Betriebs automatisch ab, wenn das Gerät und/oder der Akku einer der folgenden Bedingungen unterliegen:

- **Überlastung:**
Das Gerät wird auf eine Weise benutzt, die eine ungewöhnlich hohe Stromaufnahme bewirkt. Schalten Sie in dieser Situation das Gerät aus, und brechen Sie den Vorgang ab, der eine Geräteüberlastung verursacht hat. Starten Sie das Gerät dann erneut.
Falls das Gerät nicht startet, ist der Akku überhitzt. Lassen Sie den Akku in dieser Situation abkühlen, bevor Sie das Gerät erneut einschalten.
- **Niedrige Akkuspannung:**
Die Akku-Restkapazität ist zu niedrig, und das Gerät funktioniert nicht. Nehmen Sie in dieser Situation den Akku ab, und laden Sie ihn auf.

Anbringen oder Entfernen von Zubehör

⚠ VORSICHT:

- Vergewissern Sie sich vor der Durchführung von Arbeiten am Gerät stets, dass es ausgeschaltet und der Akku abgenommen ist.
- Drücken Sie die Düse oder das Verlängerungsrohr unter gleichzeitigem Drehen fest in den Griff, damit das Teil sicher befestigt ist und sich bei der Verwendung nicht löst.

Befestigen Sie den Schlauchstutzen an der Saugschlauchöffnung des Geräts.

Drücken Sie auf den Entriegelungsknopf, um den Schlauch zu lösen. (Abb. 3)

Setzen Sie das Verlängerungsrohr in das Griffende ein. (Abb. 4)

Lösen Sie den Ring am Verlängerungsrohr, und passen Sie die Rohrlänge an. Ziehen Sie den Ring nach der Anpassung wieder fest. (Abb. 5)

Befestigen Sie die Düse am Befestigungsrohr. (Abb. 6)

Befestigen Sie die Fugendüse am Griff oder am Verlängerungsrohr, um Fugen und andere schmale, schwer zugängliche Bereiche zu erreichen. (Abb. 7)

Anbringen des Schulterriemens

⚠ VORSICHT:

- Wenn Sie das Gerät an Ihrer Schulter tragen, sollten Sie es stets mit der Hand festhalten, damit es nicht herunterfallen kann. Das Herunterfallen des Geräts kann zu Verletzungen oder Sachbeschädigungen führen.

Tragen Sie das Gerät mit dem Schulterriemen auf Ihrer Schulter, um höher gelegene Stellen zu reinigen. (Abb. 8)

Führen Sie den Schulterriemen sowohl durch die Öse am Tragegriff als auch am Riemen und dann durch den Stopper, wie in der Abbildung gezeigt. (Abb. 9 und Abb. 10)

Ziehen Sie das Ende des Riemens so weit durch den Stopper, dass mindestens 80 mm an der Stopperoberseite herausragen. (Abb. 11)

Befestigen Sie den Schlauchhaken an etwa dem Mittelpunkt des Schlauchs. Befestigen Sie den Schulterriemen am Schlauchhaken, wenn er nicht verwendet wird. (Abb. 12 und Abb. 13)

BETRIEB



Tastenfunktion (Abb. 14)

Drücken Sie zum Einschalten des Staubsaugers einfach auf die EIN-Taste (2/1).

Drücken Sie zum Ausschalten auf die AUS-Taste (0). Drücken Sie zum Ändern der Sauggeschwindigkeit auf die EIN-Taste (2/1). Beim erstmaligen Drücken dieser Taste wird die schnelle Stufe und beim zweiten Drücken die niedrige Stufe gewählt. Mit jedem Tastendruck wird zwischen den beiden Geschwindigkeitsstufen gewechselt.

Anzeigeleuchten (Abb. 15)

Die Anzeigeleuchten leuchten oder blinken zum Anzeigen des Gerätestatus.

Filteranzeige (orange Leuchte) 	Leuchtet	Der Filter ist verschmutzt. Reinigen Sie den Filter. Siehe Abschnitt „Reinigen des Filters (nach dem Gebrauch)“.
	Blinkt schnell	Der Filter ist mit Staub verstopft. Spülen Sie den Filter. Siehe Abschnitt „Reinigen des Filters (gründliche Reinigung)“.
Akkuanzeige (rote Leuchte) 	Blinkt	Die Akkukapazität wird niedrig.
	Leuchtet	Die Akkukapazität ist sehr niedrig und das Gerät stellt den Betrieb ein. Laden Sie den Akku auf.

HINWEIS:

- Entfernen Sie Staub immer regelmäßig. Wenn sich zu viel Staub im Staubsauger ansammelt, lässt die Saugleistung nach.

WARTUNG

⚠ VORSICHT:

- Denken Sie vor der Durchführung von Überprüfungen oder Wartungsarbeiten stets daran, das Gerät auszuschalten.
- Legen Sie eine Zeitung unter das Gerät oder stellen Sie es auf einen Mülleimer. Damit kann aus dem Gerät fallender Staub aufgesammelt werden.

Reinigen des Filters (nach dem Gebrauch) (Abb. 16)

Schieben Sie nach dem Gebrauch den Filterreinigungshebel etwa zehn Mal hin und her, um Staub vom Filter zu entfernen.

Staubentleerung

Leeren Sie den Staubsauger, bevor er die Linienmarkierung - Staubbehälter voll übersteigt. Wenn diese Staubmenge überschritten wird, kann die Saugleistung abfallen. Leeren Sie den Staub, bevor diese Linie erreicht wird, einschließlich an den Seiten angesammelter Staub. (Abb. 17)

Folgen Sie zum Entleeren des Staubs dem nachfolgenden Verfahren:

1. Heben Sie den Staubbehälter-Entriegelungshebel an, um die Staubbehältereinheit zu entnehmen. **(Abb. 18)**
2. Drücken Sie auf den -Knopf, um die Abdeckung zu entfernen. Entleeren Sie den Staub im Staubbehälter. **(Abb. 19)**
3. Bürsten Sie mithilfe des am Staubbehälter angebrachten Staubbürstchens den Staub aus dem Behälterinneren. **(Abb. 20)**
4. Schieben Sie den roten Hebel an der Filterabdeckung in Pfeilrichtung, um die Filterabdeckung zu öffnen. **(Abb. 21)**
5. Fassen Sie den Knopf und drehen Sie ihn etwa zehn Mal. **(Abb. 22)**
6. Schließen Sie die Filterabdeckung. **(Abb. 23)**
7. Befestigen Sie den Staubbehälter an der Abdeckung. **(Abb. 24)**
8. Befestigen Sie die Staubbehältereinheit am Gerät. **(Abb. 25)**

Reinigen des Filters (gründliche Reinigung) (Abb. 26 und Abb. 27)

Spülen Sie den Filter aus, wenn die Saugleistung nachlässt oder wenn die orangefarbene Leuchte zu blinken beginnt.

Entnehmen Sie den Staubbehälter, die Filterabdeckung, den Filter, beide auseinandergenommenen zylindrischen

Filterteile, und waschen Sie alle Teile separat voneinander. Verwenden Sie zum Spülen der einzelnen Teile sauberes Wasser oder eine neutrale Reinigungslösung.

Lassen Sie die Teile nach dem Spülen vollständig trocken, bevor Sie sie wieder zusammensetzen.

Reinigen des Staubsaugergehäuses

Wischen Sie die Außenseite (Gehäuse) des Staubsaugers von Zeit zu Zeit mit einem mit Seifenwasser getränkten Tuch ab.

VORSICHT:

- Verwenden Sie auf keinen Fall Benzin, Benzol, Verdünner, Alkohol oder dergleichen. Solche Mittel können Verfärbung, Verformung oder Rissbildung verursachen.

Lassen Sie ihn vor der Benutzung gründlich trocknen. Ein noch feuchter Filter kann schlechte Saugleistung verursachen und die Lebensdauer des Motors verkürzen. Blasen Sie am Staubsauger haftenden Staub nicht mit einem Druckluftspray ab. Dadurch wird der Staub in das Gehäuse geblasen und ein Ausfall verursacht.

AUFBEWAHRUNG

Schieben Sie das Verlängerungsrohr zusammen und befestigen Sie den Haken an der Halterung. **(Abb. 28)**

FEHLERBEHEBUNG

Überprüfen Sie die folgenden Punkte, bevor Sie eine Reparatur in Auftrag geben.

Symptom	Prüfbereich	Abhilfemaßnahme
Schwache Saugkraft	<ul style="list-style-type: none"> • Ist der Staubbehälter mit Staub gefüllt? • Ist der Filter verstopft? • Ist der Akku erschöpft? 	<ul style="list-style-type: none"> • Staub aus dem Behälter entleeren. • Den Filter abstauben oder waschen. • Den Akku aufladen.
Gerät funktioniert nicht	<ul style="list-style-type: none"> • Ist der Akku erschöpft? 	<ul style="list-style-type: none"> • Den Akku aufladen.

010051

HINWEIS:

- Versuchen Sie nicht, den Staubsauger selbst zu reparieren.

Um die SICHERHEIT und ZUVERLÄSSIGKEIT dieses Produkts zu gewährleisten, sollten Reparaturen und andere Wartungs- oder Einstellarbeiten nur von Makita-Kundendienstzentren unter ausschließlicher Verwendung von Makita- Originalersatzteilen ausgeführt werden.

SONDERZUBEHÖR

VORSICHT:

- Die folgenden Zubehörteile oder Vorrichtungen werden für den Einsatz mit dem in dieser Anleitung beschriebenen Gerät empfohlen. Die Verwendung anderer Zubehörteile oder Vorrichtungen kann eine Verletzungsgefahr darstellen. Verwenden Sie Zubehörteile oder Vorrichtungen nur für ihren vorgesehenen Zweck.

Wenn Sie weitere Einzelheiten bezüglich dieser





Zubehörteile benötigen, wenden Sie sich bitte an Ihre Makita-Kundendienststelle.

- Original-Makita-Akkus und -Ladegeräte

HINWEIS:

- Manche Teile in der Liste können als Standardzubehör im Lieferumfang enthalten sein. Sie können von Land zu Land unterschiedlich sein.

Visione generale

- | | | |
|---------------------------------|--|--|
| 1. Indicatore rosso | 13. Gancio del tubo | 22. Coperchio |
| 2. Pulsante | 14. Pulsante di accensione ON (2/1) | 23. Pulsante  |
| 3. Cartuccia della batteria | 15. Pulsante di spegnimento OFF (0) | 24. Ricettacolo polvere |
| 4. Indicatore a stella | 16. Indicatore del filtro (spia arancione)  | 25. Spazzola per la pulizia |
| 5. Pulsante di rilascio | 17. Indicatore della batteria (spia rossa)  | 26. Leva rossa |
| 6. Ingresso tubo di aspirazione | 18. Leva per la pulizia | 27. Coprifiltro |
| 7. Manico | 19. Linea limite massimo polvere —  — | 28. Manopola |
| 8. Prolunga del tubo | 20. Leva di rilascio ricettacolo | 29. Indicatore giallo |
| 9. Anello | 21. Gruppo del ricettacolo polvere | 30. Filtro cilindrico (superiore) |
| 10. Bocchetta | | 31. Filtro cilindrico (inferiore) |
| 11. Accessorio per fessure | | |
| 12. Tracolla | | |

DATI TECNICI

Modello	DCL500
Capacità	250 mL
Utilizzo continuo (con batteria BL1830)	ALTO (2): circa 12 min. BASSO (1): circa 30 min.
Dimensioni (L x P x A) (con batteria BL1830)	352 mm x 189 mm x 252 mm
Peso netto (con batteria BL1830)	4,2 kg
Utilizzo continuo	CC 18 V
Batterie standard	BL1815N, BL1830, BL1840

- Per il nostro continuo programma di ricerca e sviluppo, questi dati tecnici sono soggetti a modifiche senza preavviso.
- I dati tecnici e la cartuccia della batteria potrebbero differire da paese a paese.
- Peso, con cartuccia della batteria, secondo la Procedura EPTA 01/2003

END114-1

Simboli

Di seguito sono riportati i simboli utilizzati per l'apparecchiatura. È necessario conoscerne il significato prima dell'uso.



..... Leggere le istruzioni per l'uso.



..... Fare sempre molta attenzione.



..... Solo per i paesi della UE
Non smaltire l'apparecchiatura elettrica o la batteria insieme ai normali rifiuti domestici!
Secondo quanto stabilito dalle direttive della UE circa lo smaltimento di apparecchiature elettriche ed elettroniche, batterie e accumulatori e in base alle leggi locali al riguardo, è necessario smaltire le apparecchiature elettriche e le batterie usate consegnandole a un apposito centro di smaltimento.

ENE084-1

Utilizzo prefissato

Questo elettrodomestico è progettato per la raccolta della polvere.

ISTRUZIONI PER LA SICUREZZA

Questo elettrodomestico non deve essere usato da bambini minori di 8 anni o da persone con ridotte capacità fisiche, sensoriali o mentali o che non hanno esperienza o conoscenza, a meno che non siano sotto la guida o abbiano ricevuto istruzioni sull'utilizzo da una persona responsabile per la loro sicurezza. Non permettere che venga usato come giocattolo. I bambini non devono pulire eseguire attività di manutenzione sull'elettrodomestico senza l'apposita supervisione di un adulto.

Utilizzando un elettrodomestico bisogna sempre seguire le precauzioni di base, comprese quelle seguenti:

LEGGERE TUTTE LE ISTRUZIONI PRIMA DI USARE QUESTO ELETTRODOMESTICO.

AVVERTIMENTO - Per ridurre il rischio d'incendio, scosse elettriche o incidenti:

1. Questo elettrodomestico è progettato per l'uso domestico.
2. Non esporre questo elettrodomestico alla pioggia. Conservarlo in interni.
3. Non permettere che venga usato come giocattolo. È necessaria una stretta sorveglianza se viene usato da o vicino a bambini.
4. Usarlo soltanto come descritto in questo manuale. Usare soltanto gli accessori consigliati dal produttore.
5. Non usarlo con una batteria danneggiata. Se questo elettrodomestico non funziona come dovrebbe, se è caduto, è danneggiato, è rimasto all'aperto o è caduto in acqua, portarlo a un centro di assistenza ai clienti.
6. Non maneggiare questo elettrodomestico con le mani bagnate.
7. Non inserire alcun oggetto nelle aperture. Non usarlo con una qualsiasi apertura bloccata. Mantenerlo esente da polvere, filacce, capelli e tutto ciò che potrebbe ridurre il flusso dell'aria.
8. Tenere i capelli, gli abiti ampi e tutte le parti del corpo lontani dalle aperture e dalle parti mobili.
9. Disattivare tutti i comandi prima di rimuovere la batteria.
10. Fare particolarmente attenzione durante la pulizia delle scale.
11. Questo elettrodomestico non deve essere usato per aspirare sostanze infiammabili o combustibili, come la benzina, o in luoghi in cui potrebbero essere presenti.
12. Per la ricarica, usare soltanto il caricatore fornito dal produttore.
13. Questo elettrodomestico non deve essere usato per aspirare oggetti che bruciano o fumanti, come le sigarette, i fiammiferi o le ceneri calde.
14. Non usarlo senza i filtri in posizione.
15. Non caricare la batteria all'aperto.
16. Non raccogliere i materiali seguenti:
 - Materiali caldi, come le sigarette accese e/o scintille/polvere sprigionate dalla smerigliatura/taglio del metallo
 - Materiali infiammabili, come benzina, solventi, benzene, cherosene o vernici
 - Materiali esplosivi come la nitroglicerina
 - Materiali infiammabili, come alluminio, zinco, magnesio, titanio, fosforo o celluloidi
 - Terra bagnata, acqua, olio e simili
 - Pezzi duri con estremità affilate, come schegge di legno, metallo, pietra, vetro, chiodi, puntine o rasoi
 - Polveri da ostruire, come cemento o colorante
 - Polvere conduttiva, come quella di metallo o carbone

- Particelle fini, come la polvere del cemento
Tale azionamento potrebbe causare un incendio, lesioni e/o danni materiali.

17. Smettere immediatamente di usare l'elettrodomestico se si nota qualcosa di anormale.
18. Se si fa cadere o si sbatte l'aspiratore, controllare attentamente se ci sono crepe o danni prima di usarlo.
19. Non avvicinarlo a stufe o altre sorgenti di calore.
20. Non bloccare il foro di aspirazione o i fori di ventilazione.

CONSERVARE QUESTE ISTRUZIONI.

ENC007-8

ISTRUZIONI PER LA SICUREZZA

PER LA CARTUCCIA DELLA BATTERIA

1. Togliere la cartuccia della batteria dall'elettrodomestico prima di regolarla, cambiare gli accessori o conservarla. Queste misure preventive per la sicurezza riducono il rischio di avviare l'elettrodomestico inavvertitamente.
2. Per la ricarica, usare soltanto il caricatore fornito dal produttore. Un caricabatterie specifico per un tipo di cartuccia della batteria potrebbe generare rischi di combustione se usato con un'altra cartuccia della batteria.
3. Utilizzare elettrodomestici dotati solo di cartucce della batteria specifiche. L'uso di altre cartucce della batteria potrebbe generare rischi di lesioni personali e incendi.
4. Quando la cartuccia della batteria non è in uso, tenerla lontana da oggetti metallici come graffette, monete, chiodi, viti o altri oggetti simili di piccole dimensioni che potrebbero entrare a contatto con i terminali. Il cortocircuito dei terminali della batteria potrebbero generare ustioni o incendi.
5. In condizioni di uso inadeguato, dalla batteria potrebbe fuoriuscire del liquido. Evitare che entri a contatto con il corpo. In caso di contatto, pulire a fondo con acqua. Se il liquido entra a contatto con gli occhi, rivolgersi immediatamente a un medico. Il liquido fuoriuscito dalla batteria potrebbe causare irritazioni o ustioni.
6. Non usare una cartuccia della batteria o un elettrodomestico danneggiato o modificato. Le batterie danneggiate o modificate potrebbero avere un comportamento imprevisto, con conseguenti rischi di incendi, esplosioni o lesioni personali.
7. Non sottoporre una cartuccia della batteria o un elettrodomestico a temperature eccessive. L'esposizione a fuoco o temperature superiori ai 130 °C potrebbe causare esplosioni.
8. Le riparazioni devono essere eseguite da personale qualificato e utilizzando solo pezzi di

ricambio identici a quelli da sostituire. Ciò garantisce la sicurezza del prodotto.

9. Prima di usare la cartuccia della batteria, leggere tutte le istruzioni e le avvertenze sul (1) caricabatteria, sulla (2) batteria e sul (3) prodotto che utilizza la batteria.
10. Non smontare la cartuccia della batteria.
11. Se il tempo di utilizzo è diventato molto corto, smettere immediatamente di usare l'elettrodomestico. Potrebbero verificarsi rischi di surriscaldamento, possibili ustioni ed esplosioni.
12. Se l'elettrolita entra a contatto con gli occhi, risciacquarli con acqua corrente e rivolgersi immediatamente ad un medico. Ciò potrebbe causare la perdita della vista.
13. Non cortocircuitare la cartuccia della batteria:
 - (1) Non toccare i terminali con qualche metallo conduttivo.
 - (2) Evitare di conservare la cartuccia della batteria in un contenitore con altri oggetti metallici come chiodi, monete ecc.
 - (3) Non esporre la cartuccia della batteria all'acqua o alla pioggia.Un cortocircuito della batteria può causare sbalzi eccessivi di corrente, surriscaldamento, possibili ustioni e guasti permanenti.
14. Non conservare l'elettrodomestico e la cartuccia della batteria in luoghi in cui la temperatura può raggiungere o superare i 50 °C.
15. Non incenerire la cartuccia della batteria anche se è gravemente danneggiata o è completamente esaurita.
La cartuccia della batteria può esplodere e provocare incendi.
16. Fare attenzione a non lasciar cadere o a colpire la batteria.
17. Non usare una batteria danneggiata.
18. Attenersi alle normative locali sullo smaltimento delle batterie.

CONSERVARE QUESTE ISTRUZIONI.

Suggerimenti per mantenere la durata massima della batteria

1. Caricare la cartuccia della batteria prima che si scarichi completamente.
Smettere sempre di usare l'elettrodomestico e caricare la cartuccia della batteria quando si nota che la potenza dell'elettrodomestico è diminuita.
2. Non ricaricare mai una cartuccia della batteria completamente carica. La sovraccarica riduce la durata della batteria.
3. Caricare la cartuccia della batteria con la temperatura ambiente da 10 °C - 40 °C. Lasciar raffreddare una cartuccia della batteria calda prima di caricarla.
4. Caricare la cartuccia della batteria una volta ogni sei mesi se non si intende usarla per un lungo periodo di tempo.

PREPARAZIONE

⚠ ATTENZIONE:

- Accertarsi sempre che l'elettrodomestico sia spento e che la batteria sia stata rimossa prima di regolare o di controllare il funzionamento dell'elettrodomestico.

Installazione o rimozione della cartuccia della batteria (Fig. 1)

⚠ ATTENZIONE:

- Spegnerne sempre l'elettrodomestico prima di inserire o di rimuovere la cartuccia della batteria.
- Tenere saldamente l'elettrodomestico e la cartuccia della batteria quando questa viene installata o rimossa. In caso contrario, l'elettrodomestico e la cartuccia della batteria potrebbero scivolare dalle mani con conseguenti danni agli oggetti o alle persone.
- Montando la batteria, fare attenzione che le dita non rimangano incastrate tra l'aspiratore e la batteria, come mostrato nella illustrazione. C'è pericolo di lesioni se le dita rimangono incastrate.

Per rimuovere la cartuccia della batteria, ritrarla dall'elettrodomestico spingendo il pulsante sulla parte anteriore della cartuccia.

Per installare la cartuccia della batteria, allineare l'appendice sulla cartuccia della batteria con la scanalatura dell'alloggiamento e inserirla in posizione. Inserirla sempre completamente finché non si blocca con un piccolo scatto. Se si vede l'indicatore rosso sulla parte superiore del pulsante, vuol dire che non è bloccata completamente.

⚠ ATTENZIONE:

- Installare sempre la cartuccia della batteria completamente finché non si vede più l'indicatore rosso. In caso contrario, potrebbe cadere dall'elettrodomestico causando lesioni personali o a chi è vicino alla persona che usa l'elettrodomestico.
- Per installare la cartuccia della batteria non bisogna usare forza. Se la cartuccia della batteria non entra facilmente, vuol dire che non viene inserita correttamente.

Sistema di protezione batteria (batteria agli ioni di litio con indicatore a stella) (Fig. 2)

Le batterie agli ioni di litio con indicatore a stella sono dotate di un sistema di protezione. Questo sistema interrompe automaticamente la corrente all'elettrodomestico per estendere la vita della batteria. L'elettrodomestico si arresta automaticamente mentre funziona se esso o la batteria vengono a trovarsi in una delle condizioni seguenti:

- Sovraccarico:

L'elettrodomestico viene usato in un modo che causa un assorbimento di corrente anormalmente alto.

In tal caso, spegnere l'elettrodomestico e interrompere l'applicazione che ha causato il sovraccarico, quindi riavviare l'elettrodomestico. Se l'elettrodomestico non si avvia, vuol dire che la batteria è surriscaldata. In tal caso, lasciare la

raffreddare la batteria prima di riavviare l'elettrodomestico.

- **Bassa tensione della batteria:**
La capacità restante della batteria è troppo bassa e l'elettrodomestico non funziona. In tal caso, rimuovere e ricaricare la batteria.

Installazione o rimozione delle prolunghe

⚠ATTENZIONE:

- Accertarsi sempre che l'elettrodomestico sia spento e che la batteria sia stata rimossa prima di qualsiasi intervento sull'elettrodomestico.
- Spingere a fondo la bocchetta o il tubo della prolunga nel manico ruotandoli per fissarli saldamente, in modo che non si stacchino durante l'uso.

Fissare il connettore del tubo all'ingresso del tubo di aspirazione dell'elettrodomestico.

Premere il pulsante di rilascio per scollegare il tubo.

(Fig. 3)

Inserire il tubo della prolunga dentro l'estremità finale del manico. (Fig. 4)

Allentare l'anello del tubo della prolunga e regolare la lunghezza del tubo. Dopo averla regolata, stringere l'anello. (Fig. 5)

Fissare la bocchetta al tubo della prolunga. (Fig. 6)

Attaccare l'accessorio per fessure al manico o al tubo della prolunga per eseguire la pulizia in aree strette o difficili da raggiungere. (Fig. 7)

Fissaggio della tracolla

⚠ATTENZIONE:

- Quando si usa l'elettrodomestico portandolo in spalla, tenerlo sempre con la mano per evitare che cada. La caduta dell'elettrodomestico potrebbe causare lesioni o danni materiali.

Usare la tracolla per portare in spalla l'elettrodomestico in modo da eseguire la pulizia di aree elevate. (Fig. 8)

Far passare la tracolla nel manico e nella fessura per la cinghia, quindi farla passare attraverso il meccanismo di blocco, come indicato nell'illustrazione. (Fig. 9 e Fig. 10)

Tirare le estremità della cinghia in modo che siano ad almeno 80 mm dalla parte superiore del meccanismo di blocco. (Fig. 11)

Fissare il gancio del tubo circa a metà del tubo. Incastrare la tracolla nel gancio del tubo quando non la si utilizza.

(Fig. 12 e Fig. 13)

OPERAZIONI



Accensione/spengimento (Fig. 14)

Per avviare l'aspiratore, premere il pulsante ON (2/1).

Per spegnerlo, premere il pulsante OFF (0). Per cambiare la velocità dell'aspiratore, premere il pulsante ON (2/1). La prima volta che si preme il pulsante viene attivata la velocità rapida, mentre la seconda pressione del pulsante attiva la velocità lenta. Ogni volta che si preme il pulsante, le velocità cambiano in modo alternato.

Spie degli indicatori (Fig. 15)

Le spie degli indicatori si accendono o lampeggiano per indicare lo stato dell'elettrodomestico.

Indicatore del filtro (spia arancione) 	Acceso	Il filtro è sporco. Pulire il filtro. Vedere la sezione "Pulizia del filtro (dopo l'uso)".
	Lampeggiante rapido	Il filtro è ostruito da sporcizia. Lavare il filtro. Vedere la sezione "Pulizia del filtro (a fondo)".
Indicatore della batteria (spia rossa) 	Lampeggiante	La batteria si sta scaricando.
	Acceso	La batteria è praticamente scarica e l'elettrodomestico smetterà di funzionare. Caricare la batteria.

NOTA:

- Rimuovere la polvere con frequenza regolare. La potenza di aspirazione potrebbe ridursi se è presente troppa polvere nell'aspiratore.

MANUTENZIONE

⚠ATTENZIONE:

- Accertarsi sempre che l'elettrodomestico sia spento prima di procedere all'ispezione o alla manutenzione.
- Collocare dei fogli di giornale o un cestino sotto l'aspiratore quando si eseguono operazioni di manutenzione. In questo modo, la polvere che dovesse cadere dall'aspirapolvere verrà raccolta nei fogli di giornale o nel cestino.

Pulizia del filtro (dopo l'uso) (Fig. 16)

Dopo l'uso, muovere la leva di pulizia del filtro avanti e indietro circa 10 volte per togliere la polvere dal filtro.

Smaltimento della polvere

Togliere e gettare la polvere prima che il livello superi la linea del limite massimo. La potenza di aspirazione potrebbe calare sensibilmente se la polvere supera questa linea. Smaltire la polvere prima che raggiunga la linea, compresi gli accumuli laterali. (Fig. 17)

Per togliere la polvere, attenersi alla procedura seguente.

1. Sollevare la leva di rilascio del ricettacolo per estrarre il gruppo del ricettacolo della polvere. (Fig. 18)
2. Premere il pulsante  per togliere il coperchio. Togliere la polvere dal ricettacolo. (Fig. 19)
3. Utilizzare la spazzola per la pulizia attaccata al ricettacolo della polvere per togliere la polvere nel ricettacolo. (Fig. 20)
4. Spostare la leva rossa sul coprifiltro in direzione della freccia per aprire il coprifiltro. (Fig. 21)
5. Afferrare la manopola e farla girare circa 10 volte. (Fig. 22)
6. Chiudere il coprifiltro. (Fig. 23)
7. Fissare il ricettacolo della polvere al coperchio. (Fig. 24)
8. Fissare il gruppo del ricettacolo al corpo dell'elettrodomestico. (Fig. 25)

Pulizia del filtro (a fondo) (Fig. 26 e Fig. 27)

Lavare il filtro se diventa troppo sporco, se la potenza di aspirazione diminuisce sensibilmente o se la spia arancione inizia a lampeggiare.

Rimuovere il ricettacolo della polvere, il coprifiltro, il filtro e il filtro cilindrico e lavarli separatamente. Utilizzare acqua corrente o un detergente naturale per lavare ogni parte. Dopo aver lavato le parti, lasciarle asciugare del tutto, quindi ricollocarle nelle rispettive posizioni.

Pulizia del corpo dell'aspiratore

Pulire ogni tanto l'esterno (corpo aspiratore) usando un panno bagnato con acqua e sapone.

⚠ ATTENZIONE:

- Non usare mai benzina, benzene, solventi, alcol e altre sostanze simili. Potrebbero causare scolorimenti, deformazioni o crepe.

Asciugarlo completamente prima dell'uso. Se il filtro polvere non è sufficientemente asciutto, potrebbe causare una scarsa aspirazione e ridurre la vita di servizio del motore.

Non togliere la polvere attaccata all'aspiratore usando uno spray antipolvere ad aria compressa. La polvere potrebbe entrare nell'alloggiamento e causare dei guasti.

CONSERVAZIONE

Accorciare il tubo della prolunga e inserire saldamente il gancio nel manico. (Fig. 28)

RISOLUZIONE DEI PROBLEMI

Prima di contattare un tecnico per la riparazione, verificare i seguenti punti.

Sintomo	Area da controllare	Metodo di correzione del problema
Potenza di aspirazione debole	• Il ricettacolo è pieno di polvere?	• Svuotare il ricettacolo togliendo tutta la polvere.
	• Il filtro è intasato?	• Togliere la polvere dal filtro o lavarlo.
	• La batteria è scarica?	• Ricaricare la batteria.
L'aspiratore non funziona	• La batteria è scarica?	• Ricaricare la batteria.

010051

NOTA:

- Non tentare di riparare l'aspiratore da soli.
- Per preservare la SICUREZZA e L'AFFIDABILITÀ del prodotto, le riparazioni, la manutenzione o la regolazione devono essere eseguite da un Centro Assistenza Makita autorizzato usando sempre ricambi Makita.

ACCESSORI OPZIONALI

⚠ ATTENZIONE:

- Si consigliano questi accessori o prolunghe per l'uso con l'elettrodomestico specificato in questo manuale. L'utilizzo di qualsiasi altro accessorio o prolunga potrebbe comportare il rischio di incidenti. Usare soltanto gli accessori o le prolunghe per lo scopo prefissato.

Per maggiori dettagli riguardo a questi accessori, rivolgersi al Centro di Assistenza Makita locale.





- Batterie e caricabatterie autentici Makita

NOTA:

- Alcuni articoli nella lista potrebbero essere inclusi nell'imballo dell'elettrodomestico come accessori standard. Potrebbero variare a seconda del Paese.

NEDERLANDS (Originele gebruiksaanwijzing)

Uitleg bij de nummers

- | | | |
|-----------------------------------|---|--|
| 1. Rode indicator | 13. Bevestigingslip | 22. Afdekking |
| 2. Knop | 14. AAN-knop (2/1) | 23. Knop  |
| 3. Accu | 15. UIT-knop (0) | 24. Stofreservoir |
| 4. Stermarkerings | 16. Filterindicator (oranje lampje) | 25. Reinigingsborstel |
| 5. Ontgrendelingsknop |  | 26. Rode knop |
| 6. Verbindingsopening slang | 17. Accu-indicator (rode lampje) | 27. Filterafdekking |
| 7. Handgreep |  | 28. Kop |
| 8. Buis | 18. Reinigingsknop | 29. Gele indicator |
| 9. Ring | 19. Aanduiding Stofreservoir | 30. Cilindervormig filter (boven) |
| 10. Mondstuk | vol —  — | 31. Cilindervormig filter (onder) |
| 11. Mondstuk voor kieren en naden | 20. Ontgrendelingsknop stofreservoir | |
| 12. Schouderriem | 21. Montagepunt stofreservoir | |

SPECIFICATIES

Model	DCL500
Capaciteit	250 mL
Ononderbroken gebruik (met accu BL1830)	HOOG (2) : Ongeveer 12 min. LAAG (1) : Ongeveer 30 min.
Afmetingen (L x B x H) (met accu BL1830)	352 mm x 189 mm x 252 mm
Nettogewicht (met accu BL1830)	4,2 kg
Nominale spanning	18 V gelijkstroom
Standaardaccu's	BL1815N, BL1830, BL1840

- Als gevolg van voortdurende research- en ontwikkelingswerkzaamheden behouden wij ons het recht voor bovenstaande technische gegevens zonder voorafgaande kennisgeving te wijzigen.
- De technische gegevens en het type accu kunnen per land verschillen.
- Gewicht, inclusief accu, conform de EPTA-procedure 01/2003

END114-1

ENE084-1

Symbolen

Hieronder ziet u de symbolen die in deze gebruiksaanwijzing worden gebruikt. Bekijk deze voordat u het apparaat gaat gebruiken.



..... Raadpleeg de gebruiksaanwijzing.



..... Wees extra voorzichtig.



..... Alleen voor landen binnen de EU
Gooi elektronische apparatuur en accu's niet weg met het gewone huishoudafval!
Conform de Europese WEEE-richtlijnen (Waste Electric and Electronic Equipment) betreffende het weggooien van defecte elektronische apparatuur, accu's en opladers en wetgeving op nationaal niveau op dit gebied moeten elektronische apparaten en accu's waarvan de levenscyclus is verstreken afzonderlijk worden aangeboden bij een geschikte recycle-voorziening.

Gebruik

Dit apparaat is bedoeld voor het opzuigen van droog stof.

BELANGRIJKE VEILIGHEIDSINSTRUCTIES

Dit apparaat mag alleen worden gebruikt door kinderen vanaf acht jaar en door personen met een lichamelijke, zintuiglijke of geestelijke beperking of personen zonder ervaring als dit onder toezicht gebeurt of als zij instructies hebben ontvangen over het veilig gebruik van het apparaat en op de hoogte zijn van de mogelijke gevaren. Kinderen mogen het apparaat niet als speelgoed gebruiken. Onderhoud en reiniging van het

apparaat mogen niet zonder toezicht door kinderen worden uitgevoerd.

Bij het gebruik van elektronische apparatuur moeten de standaard voorzorgsmaatregelen altijd in acht worden genomen, zoals:

LEES ALLE INSTRUCTIES VOORDAT U HET APPARAAT GAAT GEBRUIKEN.

WAARSCHUWING - De kans op brand, elektrische schokken of letsel beperken:

1. Dit apparaat is bedoeld voor huishoudelijk gebruik.
2. Stel het apparaat niet bloot aan regen. Bewaar het binnenshuis.
3. Laat het niet als speelgoed gebruiken. Let extra goed op bij gebruik door of in de buurt van kinderen.
4. Gebruik het apparaat uitsluitend zoals beschreven in deze gebruiksaanwijzing. Gebruik uitsluitend hulpstukken die door de fabrikant zijn aanbevolen.
5. Gebruik het apparaat nooit met een beschadigde accu. Als het apparaat niet naar behoren werkt, is gevallen, is beschadigd, buiten heeft gelegen of in het water is gevallen, stuur het dan terug naar een servicecentrum.
6. Gebruik het apparaat niet met natte handen.
7. Steek geen voorwerpen in de openingen. Gebruik het apparaat niet wanneer een van de openingen verstopt is, houd het apparaat vrij van stof, pluizen, haar en alles wat de luchtdoorstroming kan hinderen.
8. Houd uw haar, loshangende kleding, uw vingers en andere lichaamsdelen uit de buurt van de openingen en de bewegende delen.
9. Zet alle knoppen op UIT voordat u de accu verwijdt.
10. Wees extra voorzichtig bij gebruik op een trap.
11. Zuig geen ontvlambare of brandbare vloeistoffen (zoals benzine) op en gebruik het apparaat niet op plaatsen waar deze stoffen aanwezig kunnen zijn.
12. Gebruik voor het opladen uitsluitend de oplader die door de fabrikant werd geleverd.
13. Zuig niets op dat brandt of smelt, zoals sigaretten, lucifers of hete as.
14. Gebruik het apparaat niet als de filters niet zijn aangebracht.
15. Laad de accu niet buitenshuis op.
16. Zuig de volgende stoffen/materialen niet op:
 - Hete materialen, zoals aangestoken sigaretten of gloeiend hete metaaldeeltjes veroorzaakt door het schuren/slijpen van metaal
 - Brandbare stoffen, zoals benzine, verdunner, wasbenzine, kerosine of verf
 - Explosieve stoffen, zoals nitroglycerine
 - Ontvlambare stoffen, zoals aluminium, zink, magnesium, titanium, fosfor of celluloid
 - Nat vuil, water, olie en dergelijk

- Harde stukjes met scherpe randen, zoals houtsnippers, metaaldeeltjes, steentjes, glasstukjes, spijkers, punaises of scheermesjes
- Poeder dat klontert, zoals cement of toner
- Geleidend stof, zoals metaalvlijzel of koolstofpoeder
- Zeer fijn stof, zoals cementpoeder

Een dergelijk gebruik kan leiden tot brand, lichamelijk letsel en/of materiële schade.

17. Stop onmiddellijk met het gebruik van het apparaat als u iets abnormaals opmerkt.
18. Als u de stofzuiger laat vallen of ergens tegenaan stoot, controleer het apparaat dan zorgvuldig op barsten of beschadigingen voordat u het opnieuw gaat gebruiken.
19. Houd het apparaat uit de buurt van kachels en andere verwarmingsbronnen.
20. Blokkeer de inlaatopening en de ventilatieopeningen niet.

BEWAAR DEZE INSTRUCTIES.

ENC007-8

BELANGRIJKE VEILIGHEIDSINSTRUCTIES

VOOR DE ACCU

1. Verwijder de accu uit het apparaat als u wijzigingen aan het apparaat gaat aanbrengen, zoals het vervangen van accessoires, of als u het apparaat voor langere tijd opslaat. Hiermee voorkomt u dat het apparaat per ongeluk wordt ingeschakeld.
2. Gebruik voor het opladen uitsluitend de oplader die door de fabrikant is gespecificeerd. Een oplader die geschikt is voor een bepaald type accu kan brandgevaar opleveren als die met een ander type accu wordt gebruikt.
3. Gebruik de apparatuur uitsluitend met de accu's die specifiek door de fabrikant zijn genoemd. Alle andere accu's kunnen brand of lichamelijk letsel tot gevolg hebben.
4. Als de accu niet wordt gebruikt, mag die niet in de buurt van andere metalen objecten, zoals paperclips, munten, sleutels, spijkers, schroeven of andere geleidende objecten worden bewaard. Kortsluiting die het gevolg is van het tegen elkaar plaatsen van twee accu's kan brandwonden of brand veroorzaken.
5. Als u de accu verkeerd gebruikt, kan er vloeistof uit de accu lekken. Raak deze vloeistof niet aan. Als u de vloeistof per ongeluk toch aanraakt, spoel het betreffende lichaamsdeel dan schoon met water. Als de vloeistof in contact komt met uw ogen, moet u een arts raadplegen. De vloeistof die uit de accu lekt, kan irritatie of brandwonden veroorzaken.
6. Gebruik geen accu of apparaat dat is beschadigd of gemodificeerd. Beschadigde of gemodificeerde accu's kunnen onbetrouwbaar gedrag vertonen en

dat kan leiden tot brand, ontploffing of lichamelijk letsel.

7. Stel de accu of het apparaat niet bloot aan vuur of extreem hoge temperaturen. Blootstelling aan vuur of temperaturen boven 130 °C kan leiden tot ontploffing.
8. Laat het onderhoud uitvoeren door een gekwalificeerde monteur en gebruik ter vervanging uitsluitend identieke onderdelen. Hierdoor bent u ervan verzekerd dat de betrouwbaarheid van het apparaat gehandhaafd blijft.
9. Lees voordat u de accu gaat gebruiken alle instructies en waarschuwingen op (1) de accu-oplader, (2) de accu en (3) het product waarin de accu wordt gebruikt.
10. Haal de accu niet uit elkaar.
11. Als de gebruikstijd van een opgeladen accu aanzienlijk korter is geworden, moet u het gebruik van de accu onmiddellijk stopzetten. Als u de accu blijft gebruiken, kunnen oververhitting, brandwonden of zelfs een ontploffing het gevolg zijn.
12. Als er elektrolyt in uw ogen is terechtgekomen, spoel uw ogen dan met schoon water uit en roep onmiddellijk de hulp in van een arts. Elektrolyt kan blindheid veroorzaken.
13. Voorkom kortsluiting van de accu:
 - (1) Raak de accuklemmen nooit aan met een geleidend materiaal.
 - (2) Bewaar de accu niet in een bak waarin andere metalen voorwerpen zoals spijkers, munten en dergelijke worden bewaard.
 - (3) Stel de accu niet bloot aan water of regen. Kortsluiting van- de accu kan een grote stroomafgifte, oververhitting, brandwonden en defecten veroorzaken.
14. Bewaar het apparaat en de accu niet op plaatsen waar de temperatuur kan oplopen tot 50 °C of hoger.
15. Verbrand de accu niet, ook niet wanneer deze zwaar beschadigd is of volledig versleten. De accu kan namelijk ontploffen in het vuur.
16. Laat de accu niet vallen en zorg ervoor dat u de accu nergens tegenaan stort.
17. Gebruik nooit een beschadigde accu.
18. Houd u aan de lokale wetgeving met betrekking tot het weggooien van accu's.

BEWAAR DEZE INSTRUCTIES.

Tips voor een maximale levensduur van de accu

1. Laad de accu op voordat hij helemaal leeg is. Stop met het gebruik van het apparaat en laad de accu op wanneer u vaststelt dat het vermogen van het apparaat is afgenomen.
2. Laad een volledig opgeladen accu nooit opnieuw op. Als u de accu te veel oplaadt, zal hij minder lang meegaan.
3. Laad de accu op bij een kamertemperatuur tussen 10 °C - 40 °C. Laat een warme accu afkoelen voordat u die opnieuw gaat opladen.

4. Laad de accu zeker elk half jaar één keer op als u de accu geruime tijd niet gebruikt.

VOORBEREIDING

⚠ LET OP:

- Zorg er altijd voor dat het apparaat is uitgeschakeld en de accu uit het apparaat is verwijderd als u werkzaamheden aan het apparaat gaat uitvoeren.

Installeren of verwijderen van de accu (figuur 1)

⚠ LET OP:

- Schakel het apparaat altijd uit voordat u de accu gaat plaatsen of verwijderen.
- Houd het apparaat en de accu stevig vast bij het plaatsen of verwijderen van de accu. Als u dat niet doet, bestaat de kans dat u het apparaat of de accu laat vallen en dat kan resulteren in schade aan het apparaat of aan de accu of in lichamelijk letsel.
- Zorg dat uw vingers bij het plaatsen van de accu niet klem komen te zitten tussen het apparaat en de accu. Dat kan letsel tot gevolg hebben.

Als u de accu wilt verwijderen, schuift u de accu uit het apparaat terwijl u de knop aan de voorzijde van de accu verschuift.

Als u de accu wilt plaatsen, zet u de tong van de accu op één lijn met de groef in de behuizing en schuift u de accu op zijn plaats. Schuif de accu zo ver mogelijk in het apparaat tot deze op zijn plaats vast klikt. Als u de rode aanduiding boven de knop kunt zien, is de accu niet volledig vastgezet.

⚠ LET OP:

- Plaats de accu altijd zodanig dat de rode indicator niet zichtbaar is. Als u dat niet doet, kan de accu uit het apparaat vallen en dat kan lichamelijk letsel tot gevolg hebben.
- Gebruik geen kracht bij het plaatsen van de accu. Als de accu niet vanzelf op zijn plaats vast klikt, is deze niet juist geplaatst.

Accubeveiligingssysteem (lithium-ionenaccu met een stermarkering) (figuur 2)

Lithium-ionenaccu's met een stermarkering zijn voorzien van een beveiligingssysteem. Dit systeem stopt de stroomtoevoer automatisch om de levensduur van de accu te verlengen.

Het apparaat stopt tijdens gebruik automatisch wanneer het apparaat zelf en/of de accu aan één van de volgende omstandigheden wordt blootgesteld:

- Overbelasting:
 - Als het apparaat zodanig wordt gebruikt dat er een abnormaal hoge stroomsterkte nodig is.
 - Als dat het geval is, schakelt u het apparaat uit en verhelpt u de oorzaak van de overbelasting.
 - Vervolgens start u het apparaat opnieuw.
 - Als het apparaat niet start, is de accu oververhit.
 - Laat de accu in dat geval afkoelen voordat u het apparaat opnieuw start.
- Onvoldoende accuspanning:

Als de resterende accuspanning onvoldoende is, zal het apparaat niet werken. In dat geval verwijdt u de accu en laadt u die opnieuw op.

Accessoires plaatsen of verwijderen

⚠ LET OP:

- Zorg er altijd voor dat het apparaat is uitgeschakeld en de accu is verwijderd voordat u werkzaamheden aan het apparaat gaat uitvoeren.
- Druk het mondstuk of de buis stevig in de handgreep terwijl u met uw handen een draaiende beweging maakt om ervoor te zorgen dat de buis of het mondstuk tijdens het gebruik niet loslaat.

Steek de slangverbinding in de verbindingsopening voor de slang.

Druk op de ontgrendelingsknop om de slang los te koppelen. **(figuur 3)**

Steek de buis in de handgreep. **(figuur 4)**

Draai de ring op de buis los en stel de lengte van de buis in. Draai de ring vervolgens weer vast. **(figuur 5)**

Bevestig het mondstuk aan de buis. **(figuur 6)**

Bevestig het mondstuk voor kieren en naden aan de handgreep voor het reinigen van kieren en andere smalle gebieden die moeilijk te bereiken zijn. **(figuur 7)**

De schouderriem bevestigen

⚠ LET OP:

- Als u het apparaat om uw schouder hangt, moet u het altijd met de hand vasthouden om te voorkomen dat het valt. Dat kan namelijk lichamelijk letsel of schade aan eigendommen tot gevolg hebben.

Gebruik de schouderriem om het apparaat om uw schouder te hangen zodat u hooggelegen plekken kunt reinigen. **(figuur 8)**

Bevestig de schouderriem zowel aan de handgreep als de riemhouder en haal deze vervolgens door de afsluiting, zoals aangegeven in de figuur. **(figuur 9 en 10)**

Trek de uiteinden van de riem aan zodat deze minimaal 80 mm boven de afsluiting uitkomen. **(figuur 11)**

Plaats de bevestigingslip ongeveer in het midden van de slang. Plaats de schouderriem als u die niet gebruikt in de bevestigingslip. **(figuur 12 en 13)**

BEDIENING

De schakelaars (figuur 14)



Druk op de AAN-knop (2/1) om de stofzuiger in te schakelen.

Druk op de UIT-knop (0) om het apparaat uit te schakelen.

Gebruik de AAN-knop (2/1) om de zuigsnelheid in te stellen. Als u eenmaal op deze knop drukt, wordt de hoge snelheid geactiveerd en als u nogmaals op de knop drukt, activeert u de lage snelheid. Telkens als u op deze knop drukt, wijzigt u de zuigsnelheid.

Indicatielampjes (figuur 15)

De indicatielampjes gaan branden of knipperen om de status van het apparaat aan te geven.

	Brandt	Het filter is vuil. Reinig het filter. Raadpleeg de sectie "Het filter reinigen (na gebruik)".
	Knippert snel	Het filter is verstopt. Reinig het filter. Raadpleeg de sectie "Het filter reinigen (grondig reinigen)".
	Knippert	De vermogen van de accu is laag.
	Brandt	De accu is bijna leeg en het apparaat wordt gestopt. Laad de accu op.

OPMERKING:

- Verwijder het stof regelmatig. Als er veel stof in de stofzuiger zit, neemt het zuigvermogen af.

ONDERHOUD

⚠ LET OP:

- Zorg er altijd voor dat het apparaat is uitgeschakeld voordat u werkzaamheden aan het apparaat uitvoert.
- Leg kranten op de grond of houd het apparaat boven een afvalbak. Zo wordt eventueel stof opgevangen.

Het filter reinigen (na gebruik) (figuur 16)

Beweeg de filterreinigingsknop na gebruik ongeveer tien maal heen en weer om stof uit het filter te verwijderen.

Stof verwijderen

Verwijder het stof voordat de aanduiding Stofreservoir vol is bereikt. Als deze aanduiding is bereikt, neemt de zuigkracht namelijk af. Verwijder het stof voordat deze aanduiding is bereikt, ook als het stof slechts aan één kant zit. **(figuur 17)**

Voer onderstaande procedure uit om het stof te verwijderen.

1. Duw de ontgrendelingsknop van het stofreservoir omhoog om het montagepunt van het stofreservoir te verwijderen. **(figuur 18)**
2. Druk op de knop  om de behuizing te verwijderen. Verwijder het stof in het stofreservoir. **(figuur 19)**
3. Gebruik het borsteltje dat aan het stofreservoir is bevestigd om het stof uit het reservoir te verwijderen. **(figuur 20)**
4. Beweeg de rode knop op de filterafdekking in de richting van de pijl om de filterafdekking te openen. **(figuur 21)**
5. Pak de knop vast en maak ongeveer tienmaal een draaiende beweging. **(figuur 22)**
6. Sluit de filterafdekking. **(figuur 23)**
7. Bevestig het stofreservoir op het apparaat. **(figuur 24)**
8. Bevestig het montagepunt van het stofreservoir op het apparaat. **(figuur 25)**

Het filter reinigen (grondig reinigen) (figuur 26 en 27)

Was het filter als het erg vuil is, als de zuigkracht afneemt of als het oranje lampje gaat knipperen.

Verwijder het stofreservoir, de filterafdekking, het filter en het cilindervormig filter en was ze afzonderlijk. Gebruik daarvoor uitsluitend water of een normaal schoonmaakmiddel.

Nadat u de onderdelen hebt gereinigd, wacht u tot ze volledig droog zijn voordat u ze terugplaatst.

De behuizing reinigen

Gebruik een vochtige doek (eventueel met schoonmaakmiddel) om de behuizing van het apparaat met enige regelmaat te reinigen.

LET OP:

- Gebruik nooit wasbenzine, benzine, verfverdunder, alcohol of iets dergelijks. Dat kan namelijk leiden tot verkleuring, vervorming of barsten.

Laat alle onderdelen goed drogen voordat u het apparaat weer gaat gebruiken. Een filter dat niet helemaal droog is, verlaagt de zuigkracht en verkort de levensduur van de motor.

Gebruik geen luchtspray om stof dat vast zit te verwijderen. Hierdoor belandt het stof namelijk in het apparaat en dat kan tot problemen leiden.

BEWAREN

Maak de buis kort en plaats de haak stevig in de houder. **(figuur 28)**

PROBLEMEN OPlossen

Controleer de volgende punten voordat u het apparaat ter reparatie indient.

Symptoom	Het gebied dat moet worden nagekeken	Oplossing
Weinig zuigkracht	<ul style="list-style-type: none">• Zit het stofreservoir vol met stof?• Is het filter verstopt?• Is de accu bijna leeg?	<ul style="list-style-type: none">• Verwijder stof uit het reservoir.• Verwijder stof uit het filter of reinig het filter.• Laad de accu op.
Het apparaat werkt niet	<ul style="list-style-type: none">• Is de accu bijna leeg?	<ul style="list-style-type: none">• Laad de accu op.

010051

OPMERKING:

• Probeer de stofzuiger niet zelf te repareren. Om de VEILIGHEID en BETROUWBAARHEID van het product te garanderen, dienen alle reparaties en onderhoudswerkzaamheden of afstellingen door een erkend Makita-servicecentrum te worden uitgevoerd, waarbij uitsluitend vervangingsonderdelen van Makita mogen worden gebruikt.

OPTIONELE ACCESSOIRES

LET OP:

- Deze accessoires of hulpstukken worden aanbevolen voor gebruik met het apparaat dat in deze gebruiksaanwijzing wordt beschreven. Gebruik van andere accessoires of hulpstukken verhoogt het risico op lichamelijk letsel. Gebruik de accessoires of hulpstukken uitsluitend voor de aangegeven doelen.

Voor meer informatie over deze accessoires kunt u contact opnemen met uw plaatselijke Makita-servicecentrum.

- Originele Makita-accu en -oplader

OPMERKING:

- Sommige items in de lijst kunnen als standaardaccessoires met het apparaat zijn meegeleverd. Dat verschilt per land.

ESPAÑOL (Instrucciones originales)

Explicación de los dibujos

1. Indicador rojo
2. Botón
3. Cartucho de batería
4. Marca de estrella
5. Botón de desbloqueo
6. Abertura para tubo flexible de succión
7. Empuñadura
8. Tubo de extensión
9. Anillo
10. Boquilla
11. Boquilla para esquinas
12. Correa de hombro
13. Gancho de tubo flexible
14. Botón de encendido (2/1)
15. Botón de apagado (0)
16. Indicador de filtro (lámpara naranja)
17. Indicador de batería (lámpara roja)
18. Palanca para la limpieza
19. Línea de límite de polvo
20. Palanca de desbloqueo del recipiente
21. Conjunto de recipiente para el polvo
22. Cubierta
23. Botón
24. Recipiente para el polvo
25. Cepillo para la limpieza
26. Palanca roja
27. Cubierta del filtro
28. Tirador
29. Indicador amarillo
30. Filtro cilíndrico (superior)
31. Filtro cilíndrico (inferior)

ESPECIFICACIONES

Modelo	DCL500
Capacidad	250 mL
Uso continuo (con batería BL1830)	RÁPIDO (2): aprox. 12 min. LENTO (1): aprox. 30 min.
Dimensiones (L x Al x An) (con batería BL1830)	352 mm x 189 mm x 252 mm
Peso neto (con batería BL1830)	4,2 kg
Tensión nominal	CC 18 V
Cartuchos estándar de batería	BL1815N, BL1830, BL1840

- Debido a nuestro continuo programa de investigación y desarrollo, las especificaciones en este manual están sujetas a cambio sin previo aviso.
- Las especificaciones y el cartucho de batería pueden diferir de país a país.
- Peso, con el cartucho de batería, de acuerdo con el procedimiento EPTA 01/2003

END114-1

ENE084-1

Símbolos

A continuación se muestran los símbolos utilizados con este equipo. Asegúrese de que entiende su significado antes de usarlo.



..... Lea el manual de instrucciones.



..... Preste cuidado y atención especiales.



..... Solo para países de la Unión Europea
¡No tire aparatos eléctricos ni baterías a la basura junto con los residuos domésticos!

En conformidad con las Directivas Europeas sobre residuos de aparatos eléctricos y electrónicos y sobre baterías y acumuladores y residuos de baterías y de acumuladores y su aplicación de acuerdo con la legislación nacional, los aparatos eléctricos y las baterías cuya vida útil haya llegado a su fin se deberán recoger por separado y trasladar a una planta de reciclaje que cumpla con las exigencias ecológicas.

Uso previsto

El aparato ha sido previsto para recoger polvo seco.

INSTRUCCIONES DE SEGURIDAD IMPORTANTES

Este aparato puede ser utilizado por niños a partir de 8 años y por personas con capacidades físicas, sensoriales o mentales reducidas o por personas con falta de experiencia y conocimientos si están bajo supervisión o si se les ha explicado como utilizarlo y los riesgos que puedan incurrir. Los niños no deben jugar con este aparato. La limpieza y el mantenimiento de usuario no

deben ser realizados por niños si no están bajo supervisión.

Siempre se deben tomar precauciones básicas al usar aparatos eléctricos, incluidas las siguientes:

LEA TODAS LAS INSTRUCCIONES ANTES DE UTILIZAR ESTE APARATO.

ADVERTENCIA - Para reducir el riesgo de sufrir un incendio, una descarga eléctrica o heridas:

1. Este aparato ha sido previsto para el uso en el hogar.
2. No lo exponga a la lluvia. Almacene el aparato en interiores.
3. No permita que el aparato sea utilizado como juguete. Es necesario prestar mucha atención cuando el aparato es utilizado por o cerca de niños.
4. Utilice el aparato solamente de la forma descrita en este manual. Utilice solamente los accesorios recomendados por el fabricante.
5. No utilice el aparato con una batería dañada. Si el aparato no está funcionando como es debido, si se ha dejado caer, se ha dañado, se ha dejado en exteriores, o se ha caído al agua, llévelo a un centro de servicio.
6. No maneje el aparato con las manos mojadas.
7. No ponga ningún objeto dentro de las aberturas. No utilice el aparato con ninguna de sus aberturas bloqueadas; manténgalo libre de polvo, hilachas, pelo, y cualquier cosa que pueda reducir la circulación del aire.
8. Mantenga el pelo, la ropa holgada, los dedos, y todas las partes del cuerpo alejadas de las aberturas y partes en movimiento.
9. Desactive todos los controles antes de extraer la batería.
10. Utilice cuidado especial cuando limpie en escaleras.
11. No utilice el aparato para recoger líquidos inflamables o combustibles, tal como gasolina, ni en áreas donde pueda haber tales líquidos.
12. Utilice solamente el cargador suministrado por el fabricante para recargar.
13. No recoja nada que esté quemándose o echando humo, tal como cigarrillos, cerillas, o cenizas calientes.
14. No utilice el aparato sin los filtros instalados.
15. No cargue la batería en exteriores.
16. No recoja los materiales siguientes:
 - Materiales calientes tales como cigarrillos encendidos o polvo de chispas/metales generado al cortar/amolar metales
 - Materiales inflamables tales como gasolina, disolvente, bencina, keroseno o pintura
 - Materiales explosivos como nitroglicerina
 - Materiales inflamables como aluminio, cinc, magnesio, titanio, fósforo o celuloide
 - Suciedad mojada, agua, aceite o similares

- Piezas duras con bordes cortantes, tales como virutas de madera, metales, piedras, cristales, clavos, alfileres o cuchillas de afeitar
 - Polvo que cuaje tales como cemento o tóner
 - Polvo conductivo como metales o carbón
 - Partículas finas como polvo de cemento
- Tales acciones podrán causar un incendio, heridas y/o daños a la propiedad.

17. Detenga inmediatamente la operación si nota algo fuera de lo normal.
18. Si deja caer o golpea la aspiradora, compruebe atentamente si tiene fisuras o algún daño antes de iniciar la operación.
19. No lo acerque a estufas u otras fuentes de calor.
20. No bloquee el orificio de admisión ni los orificios de ventilación.

GUARDE ESTAS INSTRUCCIONES.

INSTRUCCIONES DE SEGURIDAD IMPORTANTES

ENC007-8

PARA EL CARTUCHO DE BATERÍA

1. Desconecte el cartucho de batería del aparato antes de realizar cualquier ajuste, cambiar los accesorios o almacenar el aparato. Tales medidas de seguridad preventivas reducen el riesgo de poner en marcha el aparato accidentalmente.
2. Efectúe la recarga solo con el cargador especificado por el fabricante. Un cargador que es adecuado para un tipo de cartucho de batería puede generar riesgos de incendios si se utiliza con otro cartucho de batería.
3. Utilice solo aparatos con cartuchos de batería que hayan sido designados específicamente. El uso de otros cartuchos de batería pueden generar riesgos de lesiones e incendios.
4. Cuando el cartucho de batería no se encuentre en uso, manténgalo siempre alejado de otros objetos metálicos, como clips de oficina, monedas, llaves, clavos, tornillo u otros objetos metálicos pequeños que puedan provocar una conexión de un terminal al otro. Si se cortocircuitan los terminales de la batería entre sí, se pueden producir quemaduras o incendios.
5. En caso de condiciones abusivas, puede salir expulsado líquido de la batería; evite su contacto. Si se produce un contacto accidental, lave la zona afectada con agua. Si el líquido entra en contacto con los ojos, busque adicionalmente ayuda médica. El líquido expulsado de la batería puede provocar irritaciones o quemaduras.
6. No utilice cartuchos de batería ni aparatos que estén dañados o hayan sido modificados. Las baterías dañadas o modificadas pueden mostrar un comportamiento impredecible resultante en incendios, explosiones o riesgos de lesiones.

7. No exponga ningún cartucho de batería ni aparato al fuego o a temperaturas excesivas. La exposición al fuego o a temperaturas por encima de 130°C pueden provocar explosiones.
8. El servicio técnico para la reparación solo lo podrá realizar una persona cualificada que utilice exclusivamente piezas de recambio idénticas. Ello asegurará que se mantenga la seguridad del producto.
9. Antes de utilizar el cartucho de batería, lea todas las instrucciones e indicaciones de precaución sobre (1) el cargador de baterías, (2) la batería, y (3) el producto con el que se utiliza la batería.
10. No desarme el cartucho de batería.
11. Si el tiempo de uso del cartucho de batería se acorta demasiado, deje de usarlo inmediatamente. Podría resultar en un riesgo de recalentamiento, posibles quemaduras e incluso una explosión.
12. Si entra electrólito en sus ojos, lávelos con agua limpia y acuda a un médico inmediatamente. Existe el riesgo de poder perder la vista.
13. No cortocircuite el cartucho de batería:
 - (1) No toque los terminales con ningún material conductor.
 - (2) Evite guardar el cartucho de batería en un cajón junto con otros objetos metálicos, tales como clavos, monedas, etc.
 - (3) No exponga el cartucho de batería al agua ni a la lluvia.
 Un cortocircuito en la batería puede producir una gran circulación de corriente, un recalentamiento, posibles quemaduras e incluso una rotura de la misma.
14. No guarde el aparato ni el cartucho de batería en lugares donde la temperatura pueda alcanzar o exceder los 50 °C.
15. Nunca incinere el cartucho de batería incluso en el caso de que esté dañado seriamente o ya no sirva en absoluto. El cartucho de batería puede explotar si se tira al fuego.
16. Tenga cuidado de no dejar caer ni golpear la batería.
17. No utilice una batería dañada.
18. Observe las regulaciones locales relativas a la eliminación de la batería.

GUARDE ESTAS INSTRUCCIONES.

Consejos para alargar al máximo la vida de servicio de la batería

1. Cargue el cartucho de batería antes de que se descargue completamente. Pare siempre la operación y cargue el cartucho de batería cuando note menos potencia en el aparato.
2. No recargue nunca un cartucho de batería que esté completamente cargado. La sobrecarga acortará la vida de servicio de la batería.
3. Cargue el cartucho de batería a temperatura ambiente de 10 °C - 40 °C. Si un cartucho de batería está caliente, déjelo enfriar antes de cargarlo.

4. Cargue el cartucho de batería una vez cada seis meses si no lo utiliza durante un periodo de tiempo prolongado.

PREPARACIÓN

⚠ PRECAUCIÓN:

- Asegúrese de que el aparato está apagado y el cartucho de batería retirado antes de ajustar o comprobar el funcionamiento del aparato.

Instalación o extracción del cartucho de batería (Fig. 1)

⚠ PRECAUCIÓN:

- Apague siempre el aparato antes de instalar o extraer el cartucho de batería.
- Para instalar o extraer el cartucho de batería, sujete firmemente el aparato y el cartucho de batería. Si no sujeta el aparato y el cartucho de batería firmemente, pueden resbalárseles de las manos y provocar daños al aparato y al cartucho de batería así como producir lesiones a personas.
- Tenga cuidado de no pillarse los dedos entre la aspiradora y la batería como se muestra en el diagrama al instalar la batería. Si se pilla los dedos, podría ocasionarse una herida.

Para extraer el cartucho de batería, deslícelo del aparato a la vez que desliza el botón de la parte frontal del cartucho.

Para instalar el cartucho de batería, alinee la lengüeta del cartucho de batería con la acanaladura del alojamiento y deslícelo hasta encajarlo en su sitio. Insértelo siempre a tope hasta que quede bloqueado en su sitio produciendo un chasquido. Si puede ver el indicador rojo en el lado superior del botón, no estará bloqueado completamente.

⚠ PRECAUCIÓN:

- Instale siempre el cartucho de batería completamente hasta que no pueda verse el indicador rojo. De lo contrario, podrá caerse del aparato accidentalmente, pudiendo ocasionarle heridas a usted o a alguien cerca de usted.
- No emplee fuerza cuando instale el cartucho de batería. Si el cartucho no se desliza al interior fácilmente, será porque no está siendo insertado correctamente.

Sistema de protección de la batería (batería de iones de litio con marca de estrella) (Fig. 2)

Las baterías de iones de litio con marca de estrella están equipadas con un sistema de protección. Este sistema corta automáticamente la alimentación del aparato para alargar la vida útil de la batería.

El aparato se detendrá automáticamente durante la operación si el aparato y/o la batería se someten a una de las condiciones siguientes:

- Sobrecarga:

El aparato se utiliza de una manera que da lugar a que tenga que absorber una corriente excesivamente alta.

En esta situación, apague la aspiradora y detenga la tarea que ocasiona la sobrecarga del aparato. Después, vuelva a poner en marcha el aparato. Si el aparato no se pone en marcha, la batería está sobrecalentada. En esta situación, deje que la batería se enfríe antes de poner en marcha el aparato otra vez.

- Tensión baja en la batería:
La capacidad de batería restante es muy baja y el aparato no funcionará. En esta situación, extraiga la batería y vuelva a cargarla.

Instalación o retirada de accesorios

⚠ PRECAUCIÓN:

- Asegúrese de que el aparato está apagado y el cartucho de batería retirado antes de llevar a cabo cualquier trabajo en el aparato.
- Empuje firmemente la boquilla o el tubo de extensión en la empuñadura mientras los gira para fijarlos firmemente y asegurarse de que no se sueltan durante el uso.

Fije el conector del tubo flexible a la abertura del tubo flexible de succión del aparato.

Pulse el botón de desbloqueo para desconectar el tubo flexible. (Fig. 3)

Inserte el tubo de extensión en el extremo de la empuñadura. (Fig. 4)

Afloje el anillo de tubo de extensión y ajuste la longitud del tubo. Una vez realizado el ajuste, apriete el anillo. (Fig. 5)

Fije la boquilla al tubo de extensión. (Fig. 6)

Fije la boquilla para esquinas a la empuñadura o al tubo de extensión para limpiar las esquinas y otras zonas estrechas de difícil acceso. (Fig. 7)

Fijación de la correa de hombro

⚠ PRECAUCIÓN:

- Al enganchar el aparato en el hombro, sujete siempre el aparato en sí con las manos para evitar que se caiga. Si se cae el aparato, se pueden producir lesiones o daños de la propiedad.

Utilice la correa de hombro para colgarse el aparato al hombro cuando limpie en un lugar alto. (Fig. 8)

Pase la correa de hombro alrededor de la empuñadura de transporte y el soporte de la correa y, a continuación, páselo por el tope tal como se muestra en el diagrama. (Fig. 9 y Fig. 10)

Estire de los extremos de la correa hacia arriba de modo que tengan una distancia de al menos 80 mm con la parte superior del tope. (Fig. 11)

Fije el gancho del tubo flexible en el centro del tubo flexible aproximadamente. Fije la correa de hombro en el gancho de tubo flexible si no la utiliza. (Fig. 12 y Fig. 13)

OPERACIÓN

Accionamiento del interruptor (Fig. 14)



Para poner en marcha la aspiradora, pulse sencillamente el botón de encendido (2/1).

Para apagarla, pulse el botón de apagado (0). Para cambiar la velocidad de la aspiradora, pulse el botón de encendido (2/1). La primera pulsación de este botón es para la velocidad rápida y la segunda pulsación para la

velocidad lenta. Cada pulsación de este botón repite el cambio de velocidad alternativamente.

Lámparas indicadoras (Fig. 15)

Las lámparas indicadoras se encienden o parpadean para indicar el estado del aparato.

	Iluminación encendida	El filtro está sucio. Limpie el filtro. Consulte la sección "Limpieza del filtro (tras el trabajo)".
	Parpadeo rápido	El filtro está obstruido con polvo. Lave el filtro. Consulte la sección "Limpieza del filtro (limpieza a fondo)".
	Parpadeo	La potencia de la batería está disminuyendo.
	Iluminación encendida	La carga de la batería es demasiado baja y el aparato se apagará. Cargue la batería.

NOTA:

- Elimine el polvo con frecuencia. La potencia de succión se reducirá si hay demasiado polvo en la aspiradora.

MANTENIMIENTO

⚠ PRECAUCIÓN:

- Asegúrese siempre de que el aparato está apagado antes de intentar realizar una inspección o un mantenimiento.
- Coloque periódicos o un cubo de basura debajo para trabajar encima. Los periódicos o el cubo de basura sirven para recoger el polvo que caiga del aparato.

Limpieza del filtro (tras el trabajo) (Fig. 16)

Tras el uso, mueva la palanca de limpieza del filtro de un lado a otro diez veces para soltar el polvo del filtro.

Eliminación del polvo

Elimine el polvo antes de que el nivel exceda la línea de límite de polvo. La potencia de succión puede decaer si el nivel excede esta línea. Elimine el polvo antes de alcanzar la línea, también en el caso de que se acumule solo en un lado. (Fig. 17)

Para eliminar el polvo, siga el siguiente procedimiento.

1. Eleve la palanca de desbloqueo del recipiente para expulsar el conjunto de recipiente para el polvo. (Fig. 18)
2. Pulse el botón  para retirar la cubierta. Elimine el polvo del recipiente. (Fig. 19)
3. Utilice el cepillo de limpieza fijado al recipiente para limpiar el polvo en el interior del recipiente. (Fig. 20)
4. Deslice la palanca roja en la cubierta del filtro en la dirección de la flecha para abrir la cubierta del filtro. (Fig. 21)
5. Agarre el tirador y gírelo alrededor diez veces. (Fig. 22)
6. Cierre la cubierta del filtro. (Fig. 23)
7. Fije el recipiente para el polvo a la cubierta. (Fig. 24)
8. Fije el conjunto de recipiente para el polvo al cuerpo del aparato. (Fig. 25)

Limpeza del filtro (limpeza a fondo) (Fig. 26 y Fig. 27)

Lave el filtro si está demasiado sucio, cuando la potencia de succión es demasiado baja o cuando la lámpara naranja comienza a parpadear.

Retire el recipiente para el polvo, la cubierta del filtro, el filtro y el filtro cilíndrico por separado y lávelos individualmente para su limpieza. Utilice agua corriente o una solución de detergente neutral para lavar cada pieza. Después de lavar las piezas, deje que se sequen completamente y vuelva a montarlas.

Limpeza del cuerpo de la aspiradora

De vez en cuando, limpie el exterior (cuerpo de la aspiradora) del aparato utilizando un paño humedecido en agua jabonosa.

LOCALIZACIÓN DE AVERÍAS

Puntos a comprobar antes de solicitar la reparación.

Síntoma	Área a investigar	Método de solución
Poca potencia de succión	<ul style="list-style-type: none">• ¿Está el recipiente lleno de polvo?• ¿Está el filtro obstruido?• ¿Está la batería agotada?	<ul style="list-style-type: none">• Vacíe el recipiente para el polvo.• Retire el polvo o lave el filtro.• Recargue la batería.
No funciona	<ul style="list-style-type: none">• ¿Está la batería agotada?	<ul style="list-style-type: none">• Recargue la batería.

010051

NOTA:

- No intente reparar la aspiradora usted mismo. Para mantener la SEGURIDAD y la FIABILIDAD del producto, las reparaciones y cualquier otro mantenimiento o ajuste deberán ser realizados por los centros de servicio autorizado de Makita, siempre con piezas de repuesto de Makita.

ACCESORIOS OPCIONALES

⚠ PRECAUCIÓN:

- Estos accesorios o acoplamientos están recomendados para utilizarlos con el aparato especificado en este manual. La utilización de cualquier otro accesorio o acoplamiento podrá suponer un riesgo de sufrir heridas a personas. Utilice los accesorios o acoplamientos solamente para el propósito que han sido diseñados.

Si necesita cualquier tipo de asistencia para más detalles en relación con estos accesorios, pregunte al centro de servicio Makita local.

- Batería y cargador originales de Makita

NOTA:

- Algunos elementos de la lista podrán estar incluidos en el paquete del aparato como accesorios estándar. Pueden variar de un país a otro.

⚠ PRECAUCIÓN:

- No utilice nunca gasolina, bencina, disolvente, alcohol o similares. Podría producir decoloración, deformación o grietas.





Séquelolo completamente antes de utilizarlo. Un filtro insuficientemente seco puede ocasionar una mala succión y acortar la vida de servicio del motor.

No quite el polvo adherido a la aspiradora con un soplador. Si lo hace, entrará polvo en la carcasa y ocasionará un fallo.

ALMACENAMIENTO

Acorte el tubo de extensión e inserte el gancho en el soporte de forma segura. (Fig. 28)

Illustrationsoversigt

- | | | |
|--------------------------|---|---|
| 1. Rød indikator | 12. Skulderrem | 21. Støvbeholderenhed |
| 2. Knap | 13. Slangekrog | 22. Dæksel |
| 3. Batteri | 14. TIL-knap (2/1) | 23. Knappen  |
| 4. Stjernemærke | 15. FRA-knap (0) | 24. Støvbeholder |
| 5. Udløserknap | 16. Filterindikator (orange lys) | 25. Rengøringsbørste |
| 6. Åbning til sugeslange |  | 26. Rød udløser |
| 7. Håndtag | 17. Batteriindikator (rødt lys)  | 27. Filterdæksel |
| 8. Teleskoprør | 18. Rengøringsarm | 28. Knap |
| 9. Ring | 19. Linje, der angiver fyldt støvbeholder  | 29. Gul indikator |
| 10. Mundstykke | 20. Udløserarm til støvbeholder | 30. Cylinderfilter (øvre) |
| 11. Fugemundstykke | | 31. Cylinderfilter (nedre) |

SPECIFIKATIONER

Model	DCL500
Kapacitet	250 ml
Kontinuerlig brug (med batteri BL1830)	HØJ (2): Cirka 12 min. LAV (1): Cirka 30 min.
Dimensioner (L x B x H) (med batteri BL1830)	352 mm x 189 mm x 252 mm
Nettovægt (med batteri BL1830)	4,2 kg
Mærkespænding	18 V jævnstrøm
Standard batteripakker	BL1815N, BL1830, BL1840

- På grund af vores kontinuerlige forsknings- og udviklingsindsats kan disse specifikationer blive ændret uden varsel.
- Specifikationer og batteripakke kan variere fra land til land.
- Vægt inklusive batteri i henhold til EPTA-Procedure 01/ 2003

END114-1

Symboler

Nedenfor vises de symboler, der anvendes på udstyret. Sørg for, at du forstår disses betydning før brugen.

 Læs brugsanvisningen.

 Udvis særlig opmærksomhed og forsigtighed.

 Kun for EU-lande
Elektrisk udstyr og batteripakker må ikke bortskaffes sammen med almindeligt husholdningsaffald!
I henhold til EU-direktiverne om affald af elektrisk og elektronisk udstyr og batterier og akkumulatorer og udjente batterier og akkumulatorer og disses gennemførelse i den nationale lovgivning skal elektrisk udstyr og batterier og batteripakker, der har nået enden på deres levetid, indsamles separat og afleveres på en miljøgodkendt genbrugsstation.

ENE084-1

Tilsigtet brug

Dette apparat er beregnet til opsamling af støv.

VIGTIGE

SIKKERHEDSFORSKRIFTER

Dette apparat kan anvendes af børn i alderen fra 8 år og derover og personer med nedsatte fysiske, sensoriske eller mentale evner eller manglende erfaring eller viden, hvis de holdes under opsyn og har modtaget vejledning vedrørende en sikker anvendelse af apparatet og forstår de involverede risici. Børn må ikke bruge apparatet som legetøj. Rengøring og brugervedligeholdelse må ikke udføres af børn, medmindre det sker under opsyn.

Under anvendelsen af et elektrisk apparat skal de grundlæggende sikkerhedsregler altid følges, herunder følgende:

LÆS ALLE INSTRUKTIONER, INDEN DETTE APPARAT TAGES I BRUG.

ADVARSEL - Risikoen for brand, elektrisk stød og tilskadekomst kan reduceres ved at tage højde for følgende:

1. Apparatet er beregnet til husholdningsbrug.
 2. Det må ikke udsættes for regn, men skal opbevares inden døre.
 3. Apparatet må ikke bruges som legetøj. Der skal udvises stor opmærksomhed ved brug af eller i nærheden af børn.
 4. Brug kun apparatet som beskrevet i denne vejledning. Anvend kun tilbehørsdele, som anbefales af fabrikanten.
 5. Apparatet må ikke benyttes, hvis batteriet er beskadiget. Hvis apparatet ikke virker, som det skal, har været tabt, beskadiget, efterladt uden døre eller tabt i vand, skal det afleveres til et servicecenter.
 6. Apparatet må ikke betjenes med våde hænder.
 7. Stik ikke nogen genstande ind i åbningerne. Anvend ikke apparatet med blokerede åbninger. Hold det rent for støv, fnug, hår og andet, der kan reducere luftstrømmen.
 8. Hold hår, løse beklædningsgenstande, fingre og andre dele af kroppen på afstand af åbninger og bevægende dele.
 9. Sluk for alle knapper, før batteriet tages ud.
 10. Vær ekstra forsigtighed ved rengøring på trapper.
 11. Må ikke anvendes til at støvsuge antændelige eller brændbare væsker som for eksempel benzin eller på steder, hvor sådanne væsker kan forekomme.
 12. Anvend kun den medfølgende oplader til genopladning.
 13. Støvsug ikke noget, som brænder eller ryger, som for eksempel cigaretter, tændstikker eller varm aske.
 14. Må ikke anvendes, uden at filtrene sidder på plads.
 15. Batteriet må ikke oplades uden døre.
 16. Støvsug ikke følgende materialer:
 - Varme materialer som f.eks. tændte cigaretter eller gnister/metalstøv, der stammer fra slibning/skæring af metal
 - Brændbare materialer som f.eks. benzin, fortynder, rensebenzin, petroleum eller maling
 - Eksplosive materialer som f.eks. nitroglycerin
 - Antændelige materialer som f.eks. aluminium, zink, magnesium, titan, fosfor eller celluloid
 - Vådt snavs, vand, olie eller lignende
 - Hårde genstande med skarpe kanter som f.eks. træspåner, metal, sten, glas, søm, knappenåle eller barberblade
 - Pulver, der kan danne klumper, som f.eks. cement eller toner
 - Ledende støv som f.eks. metal eller kul
 - Fine partikler som f.eks. betonstøv
- Dette vil kunne medføre brand, tilskadekomst og/eller tingsskade.
17. Stop øjeblikkeligt brugen, hvis du bemærker noget unormalt.

18. Hvis du taber eller støder støvsugeren, skal du undersøge den nøje for revner eller skader, før du bruger den.
19. Må ikke komme i nærheden af komfurer eller andre varmekilder.
20. Undgå at blokere indsuignings- og ventilationshullerne.

GEM DENNE VEJLEDNING.

ENC007-8

VIGTIGE SIKKERHEDSFORSKRIFTER

FOR BATTERIPAKKEN

1. Batteripakken skal afmonteres fra apparatet, før der foretages nogen indstillinger, før skift af tilbehørsdele og før apparatet stilles til opbevaring. Denne forebyggende foranstaltning nedsætter risikoen for utilsigtet at komme til at starte apparatet.
2. Genopladning må kun ske med den af producenten anbefalede oplader. En oplader, der er egnet til én type batteripakke, kan udgøre en brandrisiko, hvis den anvendes med en anden batteripakke.
3. Apparatene må kun anvendes med de specifikt angivne batteripakker. Brug af andre batteripakker kan udgøre en risiko for tilskadekomst og brand.
4. Når batteripakken ikke er i brug, skal den holdes væk fra metalgenstande som f.eks. papirclips, mønter, nøgler, skruer eller andre små metalobjekter, som kan give forbindelse fra den ene pol til den anden. Kortslutning af batteripolerne kan give anledning til forbrænding eller brand.
5. Hårdhændet behandling af batteripakken kan medføre, at der kommer væske ud af batteriet - undgå kontakt. Ved utilsigtet kontakt skylles med vand. Søg lægehjælp, hvis væsken kommer i kontakt med øjnene. Væske, der kommer ud af batteriet, kan give anledning til irritation eller forbrændinger.
6. Brug ikke en batteripakke eller et apparat, der er blevet beskadiget eller modificeret. Beskadigede eller modificerede batterier kan opføre sig uventet, hvilket kan give anledning til brand, eksplosion eller risiko for tilskadekomst.
7. Udsæt ikke batteripakken eller apparatet for ild eller meget høje temperaturer. Udsættelse for ild eller temperaturer over 130 °C kan give anledning til eksplosion.
8. Sørg for, at service udføres af kvalificeret reparationspersonale, der kun anvender originale reservedele. Dette sikrer, at produktets sikkerhed opretholdes.
9. Læs samtlige instruktioner og advarsler, der findes på (1) batteripakken, (2) batteriet og (3) det batteridrevne produkt.
10. Batteripakken må ikke skilles ad.
11. Hold straks op med at anvende batteripakken, hvis brugstiden er blevet stærkt afkortet. Dette kan

resultere i risiko for overophedning, forbrændinger og endog eksplosion.

12. Hvis du får elektrolytvæske i øjnene, skal du skylle med rent vand og straks søge lægehjælp. Du risikerer at tabe synet.
13. Batteripakken må ikke kortsluttes:
 - (1) Undlad at berøre polerne med ledende materiale.
 - (2) Undlad at opbevare batteripakken sammen med andre metalobjekter som f.eks. søm, mønter osv.
 - (3) Batteripakken må ikke udsættes for vand eller regn.Kortslutning af batteriet kan forårsage en kraftig øgning af strømmen, overophedning, mulighed for forbrændinger og endog nedbrud.
14. Opbevar ikke apparatet og batteripakken på et sted, hvor temperaturen kan nå eller overstige 50 °C.
15. Lad være med at brænde batteripakken, selv ikke i tilfælde, hvor det er lidt alvorligt beskadiget eller fuldstændig udtjent.
Den kan eksplodere, hvis man forsøger at brænde den.
16. Vær forsigtig med ikke at tabe eller udsætte batteriet for slag.
17. Anvend ikke et beskadiget batteri.
18. Batteriet skal bortskaffes i henhold til de lokale retningslinjer.

GEM DENNE VEJLEDNING.

Tips til opretholdelse af maksimal batterilevetid

1. Genoplad batteripakken, inden den er helt afladet. Stop altid apparatet, og oplad batteripakken, når du bemærker, at maskineffekten falder.
2. Genoplad aldrig en fuldt opladet batteripakke. Overopladning afkorter batteriets levetid.
3. Oplad batteripakken ved stuetemperatur 10 °C - 40 °C. Lad altid en varm batteripakke få tid til at køle af, inden den oplades.
4. Oplad batteripakken en gang hver sjette måned, hvis den ikke anvendes i et længere tidsrum.

KLARGØRING

⚠ FORSIGTIG:

- Sørg altid for at apparatet er slukket, og at batteripakken er taget ud, før der udføres justering eller kontrol af funktioner på apparatet.

Montering og afmontering af batteripakken (fig. 1)

⚠ FORSIGTIG:

- Sluk altid for apparatet, før batteripakken monteres eller afmonteres.
- Hold godt fast om apparatet og batteripakken under montering eller afmontering af batteripakken. Hvis man ikke holder godt fast om apparatet og batteripakken, kan de glide ud af hænderne, hvilket kan føre til beskadigelse af apparatet og batteripakken og personlig tilskadekomst.

- Vær forsigtig med ikke at få fingeren (fingerne) i klemme mellem støvsugeren og batteriet som vist på illustrationen, når batteriet sættes i. Hvis du får fingeren (fingerne) i klemme, kan du komme til skade. Batteripakken afmonteres ved at skyde den ud af apparatet, mens knappen foran på pakken skydes til siden. Batteripakken monteres ved at rette dens tunge ind efter rillen i huset og lade den falde på plads. Skub den yd helt ind, til den låser på plads med et lille klik. Hvis den røde indikator kan ses på den øverste side af knappen, er den ikke helt låst.

⚠ FORSIGTIG:

- Pakken skal altid monteres således, at den røde indikator ikke kan ses. I modsat fald kan den ved et uheld falde ud af apparatet, og eventuelt forvolde personskade på Dem selv eller andre.
- Batteripakken må ikke tvinges på plads. Hvis pakken ikke glider på plads uden besvær, er det fordi, at den vender forkert.

Batteribeskyttelsessystem (lithium-ion-batteri med stjernemærke) (fig 2)

Lithium-ion-batterier med stjernemærke er udstyret med et beskyttelsessystem. Dette system afbryder automatisk strømmen til apparatet for at forlænge batteriets levetid. Apparatet stopper automatisk under driften, hvis det og/eller batteriet kommer i en af følgende situationer:

- Overbelastet:
Apparatet anvendes på en sådan måde, at det trækker en unormalt høj strøm.
Hvis dette skulle ske, skal du slukke for apparatet og stoppe den anvendelse, der bevirkede, at apparatet blev overbelastet. Start derefter apparatet igen.
Hvis apparatet ikke starter, er batteriet overophedet. Lad i dette tilfælde batteriet køle af, inden du starter apparatet igen.
- Lav batterispenning:
Den tilbageværende batterikapacitet er for lav, og apparatet vil ikke fungere. Fjern i denne situation batteriet fra maskinen, og oplad det.

Montering eller afmontering af tilbehør

⚠ FORSIGTIG:

- Sørg altid for at apparatet er slukket, og at batteripakken er taget ud, før der udføres nogen form for arbejde på apparatet.
- Montér mundstykket eller teleskoprøret på håndtaget ved at skubbe det ind og dreje det for at sikre, at de ikke går løs under brugen.

Sæt slangekoblingen i åbningen til sugeslangen på apparatet.

Tryk på udløserknappen for at tage slangen af. (fig. 3)

Sæt teleskoprøret fast på håndtaget. (fig. 4)

Løs ringen på teleskoprøret, og justér rørets længde.

Stram ringen efter justeringen. (fig. 5)

Sæt mundstykket på teleskoprøret. (fig. 6)

Sæt fugemundstykket på håndtaget eller teleskoprøret med henblik på rengøring af fuger og andre snævre, svært tilgængelige steder. (fig. 7)

Montering af skulderremmen

⚠ FORSIGTIG:

- Når du hænger apparatet over skulderen, skal du altid holde fast i selve apparatet for at sikre, at det ikke falder ned. Hvis apparatet tabes, kan det medføre tilskadekomst eller tingsskade.

Brug skulderremmen til at hænge apparatet over skulderen ved rengøring af høje steder. (fig. 8)

Før skulderremmen rundt om både bærehåndtaget og remholderen, og før den derefter gennem stopperen som vist på tegningen. (fig. 9 og fig. 10)

Træk i enderne af remmen, så de er mindst 80 mm fra toppen af stopperen. (fig. 11)

Montér slangekrogen cirka midt på slangen. Opbevar skulderremmen i slangekrogen, når du ikke bruger den. (fig. 12 og fig. 13)

BETJENING



Afbryderens funktion (fig. 14)

Støvsugeren startes ved blot at trykke på TIL-knappen (2/1).

Tryk på FRA-knappen (0) for at slukke. Tryk på TIL-knappen (2/1) for at skifte sugestykke. Første tryk på denne knap betyder høj sugestykke, andet tryk lav sugestykke. Hver gang du trykker på knappen skifter sugestykken mellem de to indstillinger.

Indikatorlys (fig. 15)

Indikatorlysene lyser eller blinker for at angive apparatets status.

Filterindikator (orange lys) 	Lys tændt	Filtret er beskidt. Rengør filtret. Der henvises til afsnittet "Rengøring af filtret (efter arbejdet)".
	Blinker hurtigt	Filtret er stoppet til med støv. Vask filtret. Der henvises til afsnittet "Rengøring af filtret (grundig rengøring)".
Batteriindikator (rødt lys) 	Blinker	Batteriet er ved at være fladt.
	Lys tændt	Batteriet er meget tæt på at være fladt, og apparatet stopper. Genoplad batteriet.

BEMÆRK:

- Tøm hyppigt støvsugeren for støv. Sugestykken falder, hvis der er for meget støv i støvsugeren.

VEDLIGEHOLDELSE

⚠ FORSIGTIG:

- Sørg altid for, at der er slukket for apparatet, før du forsøger at udføre eftersyn eller vedligeholdelse.
- Dæk af med aviser, eller udfør arbejdet over en skraldespand. På den måde sikrer du, at støv der falder fra apparatet, falder ned på aviserne eller i skraldespanden.

Rengøring af filtret (efter arbejdet) (fig. 16)

Efter brugen skal du bevæge filterrengøringsarmen frem og tilbage omkring ti gange for at løsne støvet fra filtret.

Tømning for støv

Støvet skal tømmes, før niveauet overskrider den linje, der angiver fyldt støvbeholder. Sugestykken kan falde, hvis niveauet overskrider denne linje. Tøm støvet af, før det når linjen, også selv om det kun samler sig på den ene side. (fig. 17)

Gå frem som beskrevet herunder for at tømme støvet af.

- Løft udløserarmen til støvbeholderen for at skubbe støvbeholderenheden ud. (fig. 18)
- Tryk på knappen  for at tage dækslet af. Tøm støvet ud af støvbeholderen. (fig. 19)
- Brug den rengøringsbørste, der sidder på støvbeholderen, til at børste støvet ud af støvbeholderen. (fig. 20)
- Flyt den røde udløser på filterdækslet i pilens retning for at klappe filterdækslet op. (fig. 21)
- Grib fat om knappen, og drej den rundt ti gange. (fig. 22)
- Luk filterdækslet. (fig. 23)
- Sæt støvbeholderen tilbage på dækslet. (fig. 24)
- Montér støvbeholderenheden på støvsugeren. (fig. 25)

Rengøring af filtret (grundig rengøring) (fig. 26 og fig. 27)

Vask filtret, hvis det bliver for beskidt, når sugestykken falder eller det orange lys begynder at blinke. Afmontrér støvbeholderen, filterdækslet, filtret og cylinderfiltret, og vask delene separat for at gøre dem rene. Brug almindeligt vand eller et neutralt rengøringsmiddel til at vaske delene med. Efter vask stilles delene til tørre, og når de er helt tørre samles delene igen.

Rengøring af selve støvsugeren

Aftør fra tid til anden ydersiden (støvsugerens ydre) af støvsugeren med en klud, som er fugtet med sæbevand.

⚠ FORSIGTIG:

- Anvend aldrig benzin, rensbenzin, fortynder, alkohol eller lignende. Dette kan føre til misfarvning eller revner.

Lad apparatet tørre fuldstændigt, inden det tages i brug igen. Et utilstrækkeligt tørt filter kan give dårlig sugestykke og afkorte motorens levetid.

Blæs ikke støv, som sidder på støvsugeren, bort med trykluft. Dette vil bevirke, at der kommer støv ind i huset, hvor det kan medføre fejl.

OPBEVARING

Skub teleskoprøret sammen, og sæt krogen godt fast i holderen. (fig. 28)

FEJLFINDING

Kontrollér følgende punkter, før du sender apparatet til reparation.

Symptom	Kontrollér følgende	Afhjælpning
Svag sugestyrke	<ul style="list-style-type: none">• Er støvbeholderen fyldt med støv?• Er filtret tilstoppet?• Er batteriet fladt?	<ul style="list-style-type: none">• Tøm støvet ud af støvbeholderen.• Støv filtret af eller vask det.• Genoplad batteriet.
Virker ikke	<ul style="list-style-type: none">• Er batteriet fladt?	<ul style="list-style-type: none">• Genoplad batteriet.

010051

BEMÆRK:

- Forsøg ikke selv at reparere støvsugerens.
- For at bevare produktets SIKKERHED og PÅLIDELIGHED skal reparationer og anden vedligeholdelse og justering udføres af et autoriseret Makita-servicecenter og altid med originale Makita-reservedele.

VALGFRIT TILBEHØR





FORSIGTIG:

- Det er kun dette tilbehør og ekstraudstyr, der kan anbefales til brug med det i denne vejledning specificerede apparat. Anvendelsen af andet tilbehør eller ekstraudstyr kan udgøre en risiko for persontilskadecomst. Brug kun tilbehøret eller ekstraudstyret til det formål, det er beregnet til.
- Hvis du har behov for assistance eller ønsker yderligere oplysninger om disse tilbehør, kan du henvende dig til det lokale Makita-servicecenter.
- Originalt Makita-batteri og oplader

BEMÆRK:

- Visse af de nævnte dele kan være inkluderet i emballagen som standardtilbehør. Dette kan variere fra land til land.

Επεξήγηση γενικής άποψης

- | | | |
|-------------------------------|--|--|
| 1. Κόκκινη ένδειξη | 13. Άγκιστρο σωλήνα | 21. Μονάδα δοχείου σκόνης |
| 2. Κουμπί | 14. Κουμπί ενεργοποίησης ON (2/1) | 22. Κάλυμμα |
| 3. Κασέτα μπαταρίας | 15. Κουμπί απενεργοποίησης OFF (0) | 23. Κουμπί  |
| 4. Σήμανση αστεριού | 16. Ένδειξη φίλτρου (πορτοκαλί λυχνία)  | 24. Δοχείο σκόνης |
| 5. Κουμπί απασφάλισης | 17. Ένδειξη μπαταρίας (κόκκινη λυχνία)  | 25. Βούρτσα καθαρισμού |
| 6. Άνοιγμα σωλήνα αναρρόφησης | 18. Μοχλός καθαρισμού | 26. Κόκκινος μοχλός |
| 7. Χειρολαβή | 19. Γραμμή μέγιστης στάθμης σκόνης  | 27. Κάλυμμα φίλτρου |
| 8. Επεκτεινόμενος σωλήνας | 20. Μοχλός απασφάλισης δοχείου | 28. Χειριστήριο |
| 9. Δακτύλιος | | 29. Κίτρινη ένδειξη |
| 10. Ακροφύσιο | | 30. Κυλινδρικό φίλτρο (άνω) |
| 11. Ακροφύσιο για σχισμές | | 31. Κυλινδρικό φίλτρο (κάτω) |
| 12. Ιμάντας ώμου | | |

ΤΕΧΝΙΚΑ ΧΑΡΑΚΤΗΡΙΣΤΙΚΑ

Μοντέλο	DCL500
Χωρητικότητα	250 mL
Συνεχής χρήση (με μπαταρία BL1830)	ΥΨΗΛΗ (2) : Περίπου 12 λεπτά ΧΑΜΗΛΗ (1) : Περίπου 30 λεπτά
Διαστάσεις (Μ x Π x Υ) (με μπαταρία BL1830)	352 mm x 189 mm x 252 mm
Καθαρό βάρος (με μπαταρία BL1830)	4.2 kg
Ονομαστική τάση	D.C. 18 V
Στάνταρ κασέτες μπαταρίας	BL1815N, BL1830, BL1840

- Λόγω της συνέχισης του προγράμματός μας έρευνας και ανάπτυξης, οι εν λόγω προδιαγραφές υπόκεινται σε αλλαγές χωρίς προειδοποίηση.
- Τα τεχνικά χαρακτηριστικά και η κασέτα μπαταρίας μπορεί να διαφέρουν από χώρα σε χώρα.
- Βάρος, με κασέτα μπαταρίας, σύμφωνα με τη διαδικασία EPTA 01/2003

END114-1

ENE084-1

Σύμβολα

Παρακάτω παρουσιάζονται τα σύμβολα που χρησιμοποιούνται για αυτήν τη συσκευή. Βεβαιωθείτε ότι έχετε κατανοήσει τη σημασία τους πριν τη χρήση.



..... Διαβάστε το εγχειρίδιο οδηγιών.



..... Δώστε ιδιαίτερη προσοχή.



..... Μόνο για τις χώρες ΕΕ
Μην απορρίπτετε την ηλεκτρική συσκευή ή το πακέτο μπαταρίας μαζί με τα οικιακά απορρίμματα!
Για την τήρηση των Ευρωπαϊκών Οδηγιών σχετικά με τα απόβλητα ηλεκτρικού και ηλεκτρονικού εξοπλισμού, μπαταριών και συσσωρευτών καθώς και μπαταριών, συσσωρευτών και των εφαρμογών τους σύμφωνα με την εθνική νομοθεσία, ο ηλεκτρικός εξοπλισμός, οι μπαταρίες και τα πακέτα μπαταριών που έχουν ολοκληρώσει το κύκλο ζωής τους πρέπει να συλλέγονται ξεχωριστά και να παραδίδονται σε εγκαταστάσεις ανακύκλωσης φιλικές προς το περιβάλλον.

Προοριζόμενη χρήση

Η συσκευή αυτή προορίζεται για συλλογή ξηρής σκόνης.

ΣΗΜΑΝΤΙΚΕΣ ΟΔΗΓΙΕΣ ΑΣΦΑΛΕΙΑΣ

Αυτή η συσκευή επιτρέπεται να χρησιμοποιείται από παιδιά ηλικίας 8 ετών και άνω και άτομα με μειωμένες σωματικές, αισθητηριακές ή νοητικές ικανότητες ή έλλειψη εμπειρίας και γνώσης, εφόσον έχουν τύχει επίβλεψης ή εκπαίδευσης σχετικά με τη χρήση της συσκευής με ασφαλή τρόπο και κατανοούν τους ενδεχόμενους κινδύνους. Τα παιδιά δεν πρέπει να παίζουν με τη συσκευή. Ο καθαρισμός και η συντήρηση χρήστη δεν πρέπει να

πραγματοποιούνται από παιδιά χωρίς επίβλεψη.

Όταν χρησιμοποιείται μια ηλεκτρική συσκευή, πρέπει πάντα να λαμβάνονται βασικές προφυλάξεις, συμπεριλαμβανομένων των ακόλουθων:

ΔΙΑΒΑΣΤΕ ΟΛΕΣ ΤΙΣ ΟΔΗΓΙΕΣ ΠΡΙΝ ΤΗ ΧΡΗΣΗ ΑΥΤΗΣ ΤΗ ΣΥΣΚΕΥΗΣ.

ΠΡΟΕΙΔΟΠΟΙΗΣΗ - Για τη μείωση του κινδύνου πυρκαγιάς, ηλεκτροπληξίας ή τραυματισμού:

1. Η συσκευή αυτή προορίζεται για οικιακή χρήση.
2. Να μην εκτίθεται σε βροχή. Να φυλάσσεται σε εσωτερικό χώρο.
3. Δεν επιτρέπεται η χρήση της ως παιχνίδι. Απαιτείται ιδιαίτερη προσοχή κατά τη χρήση από ή κοντά σε παιδιά.
4. Να χρησιμοποιείται μόνο σύμφωνα με τις οδηγίες του παρόντος εγχειριδίου. Να χρησιμοποιούνται μόνο τα παρελκόμενα που συνιστά ο κατασκευαστής.
5. Να μη χρησιμοποιείται με μπαταρία που έχει υποστεί βλάβη. Εάν η συσκευή δεν λειτουργεί όπως θα έπρεπε, έχει υποστεί πτώση ή βλάβη, έχει αφαιρεθεί σε εξωτερικό χώρο ή έχει πέσει μέσα σε νερό, να επιστραφεί σε κέντρο σέρβις.
6. Μη χειρίζεστε τη συσκευή με βρεγμένα χέρια.
7. Μην τοποθετείτε κανένα αντικείμενο μέσα στα ανοίγματα. Μην τη χρησιμοποιείτε εάν παρουσιαστεί φράξιμο κάποιας οπής, να την διατηρείτε χωρίς ίχνη σκόνης, χνούδια, τρίχες και οτιδήποτε ενδέχεται να προκαλέσει μείωση της ροής του αέρα.
8. Φροντίστε ώστε να μην πλησιάζετε τις οπές και τα κινούμενα εξαρτήματα της συσκευής σε μαλλιά, χαλαρά είδη ρουχισμού, δάκτυλα και όλα τα μέρη του σώματος.
9. Να απενεργοποιείτε όλα τα στοιχεία ελέγχου πριν από την αφαίρεση της μπαταρίας.
10. Να προσέχετε ιδιαίτερα, όταν καθαρίζετε σκαλοπάτια.
11. Να μη χρησιμοποιείται για τη συλλογή εύφλεκτων ή καύσιμων υγρών, όπως βενζίνη, ή να χρησιμοποιείται σε χώρους παρουσία αυτών.
12. Για επαναφόρτιση, να χρησιμοποιείται μόνο ο φορτιστής που παρέχεται από τον κατασκευαστή.
13. Να μη χρησιμοποιείται για τη συλλογή οποιουδήποτε αντικειμένου καίγεται ή αναδίδει καπνό, όπως τσιγάρα, σπύρια ή θερμές στάχτες.
14. Να μη χρησιμοποιείται χωρίς τα φίλτρα τοποθετημένα στη θέση τους.
15. Να μη φορτίζετε την μπαταρία σε εξωτερικό χώρο.
16. Να μη γίνεται αναρρόφηση των παρακάτω υλικών:
 - Καυτά υλικά όπως αναμμένα τσιγάρα ή μεταλλική σκόνη/ρινίσματα που παράγονται από λείανση/κοπή μετάλλων
 - Εύφλεκτα υλικά όπως βενζίνη, διαλυτικό, κηροζίνη ή χρώματα
 - Εκρηκτικά υλικά όπως νιτρογλυκερίνη

- Αναφλέξιμα υλικά όπως αλουμίνιο, ψευδάργυρο, μαγνήσιο, τιτάνιο, φώσφορο ή κινηματογραφικό φιλμ
 - Υγρές ακαθαρσίες, νερό, λάδι ή παρόμοιες ουσίες
 - Αιχμηρά τεμάχια σκληρών υλικών, όπως ροκανίδια, μέταλλα, πέτρες, γυαλιά, καρφιά, πινέζες ή ξυραφάκια
 - Σκόνη η οποία σβολιάζει όπως το τσιμέντο ή το τόνερ
 - Αγώγιμη σκόνη όπως μέταλλο ή άνθρακα
 - Μικρά σωματίδια όπως σκόνη σκυροδέματος
- Αυτή η ενέργεια ενδέχεται να προκαλέσει πυρκαγιά, τραυματισμό ή/και ζημία σε περιουσιακά στοιχεία.

17. Διακοπτε τη λειτουργία αμέσως, μόλις παρατηρήσετε οτιδήποτε μη φυσιολογικό.
18. Σε περίπτωση που η ηλεκτρική σκούπα υποστεί πτώση ή κτύπημα, ελέγξτε το προεκτικά για ρωγμές ή βλάβη πριν από τη λειτουργία.
19. Μην πλησιάζετε σε θερμάστρες ή άλλες πηγές θερμότητας.
20. Μη φράσσετε την οπή εισαγωγής ή τις οπές αερισμού.

ΦΥΛΑΞΤΕ ΑΥΤΕΣ ΤΙΣ ΟΔΗΓΙΕΣ.

ENC007-8

ΣΗΜΑΝΤΙΚΕΣ ΟΔΗΓΙΕΣ ΑΣΦΑΛΕΙΑΣ

ΓΙΑ ΚΑΣΕΤΑ ΜΠΑΤΑΡΙΑΣ

1. Αποσυνδέστε την κασέτα μπαταρίας από τη συσκευή πριν πραγματοποιήσετε οποιαδήποτε τροποποίηση, αντικατάσταση εξαρτημάτων ή την αποθήκευση της συσκευής. Αυτά τα προληπτικά μέτρα ασφαλείας μείνουν τον κίνδυνο να ξεκινήσει τη λειτουργία της η συσκευή κατά λάθος.
2. Για την επαναφόρτιση, να χρησιμοποιείται μόνο ο φορτιστής που ορίζεται από τον κατασκευαστή. Ένας φορτιστής ο οποίος είναι κατάλληλος για έναν τύπο κασέτας μπαταρίας μπορεί να προκαλέσει κίνδυνο φωτιάς εάν χρησιμοποιηθεί με άλλη κασέτα μπαταρίας.
3. Χρησιμοποιείτε συσκευές μόνο με τις ειδικά για αυτές σχεδιασμένες κασέτες μπαταρίας. Η χρήση οποιοδήποτε άλλου τύπου κασέτας μπαταρίας μπορεί να δημιουργήσει κίνδυνο τραυματισμού και φωτιάς.
4. Όταν η κασέτα μπαταρίας δε χρησιμοποιείται, να τη φυλάσσετε μακριά από άλλα μεταλλικά αντικείμενα, όπως συνδετήρες χαρτιού, νομίσματα, κλειδιά, καρφιά, βίδες και άλλα μικρά μεταλλικά αντικείμενα τα οποία μπορούν να βραχυκυκλώσουν τους πόλους. Το βραχυκύκλωμα μεταξύ των πόλων της μπαταρίας μπορεί να προκαλέσει εγκαύματα ή φωτιά.
5. Κάτω από καταχρηστικές συνθήκες, ενδέχεται να εκτοξευτεί υγρό από την μπαταρία. Αποφύγετε την επαφή. Εάν έρθετε σε επαφή κατά λάθος, ξεπλύνετε με νερό. Εάν το υγρό έρθει σε επαφή με τα μάτια, ζητήστε ιατρική βοήθεια επιπρόσθετα. Το

υγρό που εκτοξεύεται από την μπαταρία μπορεί να προκαλέσει ερεθισμό ή εγκαύματα.

- Μη χρησιμοποιείτε κασέτες μπαταρίας ή συσκευές που έχουν υποστεί βλάβη ή έχουν τροποποιηθεί. Κατεστραμμένες ή τροποποιημένες μπαταρίες ενδέχεται να παρουσιάσουν απρόβλεπτη συμπεριφορά με αποτέλεσμα την πρόκληση πυρκαγιάς, την έκρηξη ή τον κίνδυνο τραυματισμού.
- Μην εκθέτετε την κασέτα μπαταρίας ή τη συσκευή σε φωτιά ή σε υπερβολική θερμοκρασία. Η έκθεση σε φωτιά ή σε θερμοκρασίες πάνω από τους 130 °C μπορεί να προκαλέσει έκρηξη.
- Οι εργασίες συντήρησης να εκτελούνται από εγκεκριμένο τεχνικό χρησιμοποιώντας μόνο γνήσια ανταλλακτικά. Αυτό θα εξασφαλίσει την ασφάλεια στο προϊόν στο οποίο πραγματοποιήθηκε η συντήρηση.
- Πριν χρησιμοποιήσετε την κασέτα μπαταρίας, διαβάστε όλες τις οδηγίες και σημειώσεις προφύλαξης (1) στο φορτιστή μπαταρίας, (2) στην μπαταρία και (3) στο προϊόν που χρησιμοποιεί την μπαταρία.
- Μην αποσυναρμολογήσετε την κασέτα μπαταρίας.
- Εάν ο χρόνος λειτουργίας έχει γίνει υπερβολικά βραχύς, σταματήστε τη λειτουργία αμέσως. Αλλιώς, μπορεί να έχει ως αποτέλεσμα τον κίνδυνο υπερθέρμανσης, πιθανά εγκαύματα ή ακόμη και έκρηξη.
- Εάν μπει στα μάτια σας ηλεκτρολύτης, ξεπλύνετε τα με καθαρό νερό και ζητήστε ιατρική φροντίδα αμέσως. Αλλιώς, μπορεί να έχει ως αποτέλεσμα την απώλεια της όρασής σας.
- Μη βραχυκυκλώνετε την κασέτα μπαταρίας:
 - Μην αγγίζετε τους πόλους με οτιδήποτε αγώγιμο υλικό.
 - Αποφύγετε να αποθηκεύετε την κασέτα μπαταρίας μέσα σε ένα δοχείο μαζί με άλλα μεταλλικά αντικείμενα όπως καρφιά, νομίσματα, κλπ.
 - Μην εκθέτετε την κασέτα μπαταρίας στο νερό ή στη βροχή. Ένα βραχυκύκλωμα μπαταρίας μπορεί να προκαλέσει μεγάλη ροή ρεύματος, υπερθέρμανση, πιθανά εγκαύματα ακόμη και σοβαρή βλάβη.
- Μην αποθηκεύετε τη συσκευή και την κασέτα μπαταρίας σε τοποθεσίες όπου η θερμοκρασία μπορεί να φτάσει ή να ξεπεράσει τους 50 °C.
- Μη καίτε την κασέτα μπαταρίας ακόμη και εάν έχει σοβαρή ζημιά ή είναι εντελώς φθαρμένη. Η κασέτα μπαταρίας μπορεί να εκραγεί στη φωτιά.
- Προσέχετε να μη ριζετε κάτω ή χτυπήσετε την μπαταρία.
- Μη χρησιμοποιείτε μπαταρία που έχει υποστεί ζημιά.
- Τηρείτε τους τοπικούς κανονισμούς σχετικά με την απόρριψη της μπαταρίας.

ΦΥΛΑΞΤΕ ΑΥΤΕΣ ΤΙΣ ΟΔΗΓΙΕΣ.

Συμβουλές για διατήρηση μέγιστης ζωής της μπαταρίας

- Φορτίζετε την κασέτα μπαταρίας πριν από την πλήρη αποφόρτιση της.

- Πάντοτε σταματάτε τη λειτουργία της συσκευής και φορτίζετε την κασέτα μπαταρίας όταν παρατηρείτε μειωμένη ισχύ της συσκευής.
- Ποτέ μην επαναφορτίζετε μία πλήρως φορτισμένη κασέτα μπαταρίας. Η υπερφόρτιση μειώνει την ωφέλιμη ζωή της μπαταρίας.
- Φορτίζετε την κασέτα μπαταρίας σε θερμοκρασία δωματίου 10 °C - 40 °C. Αφήστε μία θερμή κασέτα μπαταρίας να κρυώσει πριν την φορτίσετε.
- Φορτίστε την κασέτα μπαταρίας μία φορά κάθε έξι μήνες εάν δεν τη χρησιμοποιείτε για μεγάλη χρονική περίοδο.

ΠΡΟΕΤΟΙΜΑΣΙΑ

△ ΠΡΟΣΟΧΗ:

- Πάντοτε να βεβαιώνετε ότι η συσκευή είναι απενεργοποιημένη και η κασέτα μπαταρίας έχει αφαιρεθεί πριν ρυθμίσετε ή ελέγξετε κάποια λειτουργία στη συσκευή.

Τοποθέτηση και αφαίρεση της κασέτας μπαταρίας (Εικ. 1).

△ ΠΡΟΣΟΧΗ:

- Πάντοτε να απενεργοποιείτε τη συσκευή πριν την τοποθέτηση ή την αφαίρεση της κασέτας μπαταρίας.
- Κρατάτε τη συσκευή και την κασέτα μπαταρίας σταθερά κατά την τοποθέτηση ή την αφαίρεση της κασέτας μπαταρίας. Εάν δεν κρατάτε τη συσκευή και την κασέτα μπαταρίας σταθερά μπορεί να γλιστρήσουν από τα χέρια σας με αποτέλεσμα να προκληθεί ζημιά στη συσκευή ή την κασέτα μπαταρίας καθώς και να τραυματιστείτε.
- Φροντίστε ώστε να μην παγιδεύσετε το(τα) δάκτυλο(α) μεταξύ σκούπας και μπαταρίας όπως υποδεικνύεται στο διάγραμμα, κατά τη φόρτιση της μπαταρίας. Η παγίδευση δακτύλων ενδέχεται να προκαλέσει τραυματισμό.

Για να αφαιρέσετε την κασέτα μπαταρίας, βγάλτε την από τη συσκευή ενώ σύρετε το κουμπί στο εμπρόσθιο μέρος της κασέτας.

Για να εγκαταστήσετε την κασέτα μπαταρίας, ευθυγραμμίστε την γλώσσα στην κασέτα μπαταρίας με την αυλακία στην υποδοχή και σπρώξτε την μέχρι να μπει στη θέση της. Να την εισάγετε πλήρως μέχρι να κλειδώσει με ένα μικρό κλικ. Εάν μπορείτε να δείτε την κόκκινη ένδειξη στην επάνω πλευρά του κουμπιού, δεν έχει κλειδώσει τελείως.

△ ΠΡΟΣΟΧΗ:

- Πάντοτε να τοποθετείτε την κασέτα μπαταρίας πλήρως μέχρι να μην μπορείτε να δείτε την κόκκινη ένδειξη. Σε αντίθετη περίπτωση, ίσως πέσει κατά λάθος από τη συσκευή, τραυματίζοντας εσάς ή κάποιον που βρισκόταν κοντά σας.
- Μη χρησιμοποιείτε δύναμη όταν τοποθετείτε την κασέτα μπαταρίας. Εάν η κασέτα δεν γλιστράει μέσα εύκολα, δεν εισάγεται με το σωστό τρόπο.

Σύστημα προστασίας μπαταρίας (μπαταρία ιόντων λιθίου με ένδειξη αστεριού) (Εικ. 2)

Οι μπαταρίες ιόντων λιθίου με ένδειξη αστεριού είναι εξοπλισμένες με ένα σύστημα προστασίας. Αυτό το σύστημα αποκρίνεται αυτόματα την ισχύ προς τη συσκευή για την παράταση της ζωής της μπαταρίας.

Η συσκευή σταματάει αυτόματα κατά τη διάρκεια της λειτουργίας εάν η συσκευή ή/και η μπαταρία βρεθούν κάτω από τις ακόλουθες συνθήκες:

• Υπερφόρτωση:

Η συσκευή λειτουργεί με τρόπο ώστε να αναγκάζεται να καταναλώνει ασυνήθιστα υψηλό ρεύμα.

Σε αυτήν την περίπτωση, απενεργοποιήστε τη συσκευή και διακόψτε την εφαρμογή που προκαλεί την υπερφόρτωση της συσκευής. Στη συνέχεια επανεκκινήστε τη συσκευή.

Εάν η συσκευή δεν ξεκινάει, η μπαταρία έχει υπερθερμανθεί. Σε αυτήν την περίπτωση, αφήστε την μπαταρία να ψυχθεί προτού επανεκκινήσετε τη συσκευή.

• Χαμηλή τάση μπαταρίας:

Η υπολειπόμενη χωρητικότητα μπαταρίας είναι πολύ χαμηλή και η συσκευή δε θα λειτουργεί. Σε αυτήν την περίπτωση, αφαιρέστε και επαναφορτίστε τη μπαταρία.

Τοποθέτηση και αφαίρεση εξαρτημάτων

⚠ ΠΡΟΣΟΧΗ:

- Πάντοτε να βεβαιώνετε ότι η συσκευή είναι απενεργοποιημένη και η κασέτα μπαταρίας έχει αφαιρεθεί πριν εκτελέσετε κάποια εργασία στη συσκευή.
- Πιέστε γερά το ακροφύσιο ή τον επεκτεινόμενο σωλήνα στη χειρολαβή ενώ τον περιστρέφετε για να ασφαλίσει σωστά και για να εξασφαλίσετε ότι δεν θα είναι χαλαρός κατά τη χρήση.

Τοποθετήστε το συνδετήρα σωλήνα στο άνοιγμα του σωλήνα αναρρόφησης στη συσκευή.

Πιέστε το κουμπί απασφάλισης για να αποσυνδέσετε το σωλήνα. (Εικ. 3)

Εισάγετε τον επεκτεινόμενο σωλήνα στο άκρο της χειρολαβής. (Εικ. 4)

Χαλαρώστε το δακτύλιο του επεκτεινόμενου σωλήνα και ρυθμίστε το μήκος του σωλήνα. Μετά τη ρύθμιση, σφίξτε το δακτύλιο. (Εικ. 5)

Τοποθετήστε το ακροφύσιο στον επεκτεινόμενο σωλήνα. (Εικ. 6)

Συνδέστε το ακροφύσιο για σχισμές στη χειρολαβή ή στον επεκτεινόμενο σωλήνα για χρήση σε σχισμές και άλλες στενούς χώρους ή σε σημεία με δυσκολία πρόσβασης. (Εικ. 7)

Τοποθέτηση του ιμάντα ώμου

⚠ ΠΡΟΣΟΧΗ:

- Όταν κρεμάτε τη συσκευή στον ώμο σας, πάντοτε να κρατάτε τη συσκευή με το χέρι για να μην πέσει. Στην περίπτωση που πέσει η συσκευή ενδέχεται να προκαλέσει τραυματισμό ή ζημία σε περιουσιακά στοιχεία.

Χρησιμοποιήστε τον ιμάντα ώμου για να κρεμάσετε τη συσκευή στον ώμο σας όταν καθαρίζετε πιο ψηλά σημεία. (Εικ. 8)

Περάστε τον ιμάντα ώμου γύρω από την χειρολαβή μεταφοράς και το στήριγμα ιμάντα και στη συνέχεια περάστε τον από την αγκράφα όπως απεικονίζεται στο διάγραμμα. (Εικ. 9 & Εικ. 10)

Τραβήξτε τα άκρα του ιμάντα προς τα πάνω έτσι ώστε να εξέλθουν τουλάχιστον 80 mm από την αγκράφα. (Εικ. 11) Τοποθετήστε το άγκιστρο σωλήνα περιμετρικά στο μέσο του μήκους του σωλήνα. Αποθηκεύστε τον ιμάντα ώμου στο άγκιστρο σωλήνα όταν δεν χρησιμοποιείται. (Εικ. 12 & Εικ. 13)

ΛΕΙΤΟΥΡΓΙΑ

Ενεργοποίηση και απενεργοποίηση (Εικ. 14)



Για να ενεργοποιήσετε την σκούπα, απλά πιέστε το κουμπί ON (2/1).

Για να την απενεργοποιήσετε πιέστε το κουμπί OFF (0).

Για να αλλάξετε την ταχύτητα της σκούπας, πιέστε το κουμπί ON (2/1). Το πρώτο πάτημα αυτού του κουμπιού είναι για υψηλή ταχύτητα και το δεύτερο για χαμηλή ταχύτητα. Κάθε πάτημα του κουμπιού αυτού εναλλάσσει τις ταχύτητες.

Ενδεικτικές λυχνίες (Εικ. 15)

Οι ενδεικτικές λυχνίες ανάβουν ή αναβοσβήνουν για να δείξουν μια κατάσταση της σκούπας.

Ένδειξη φίλτρου (πορτοκαλί λυχνία) 	Αναμμένη	Το φίλτρο είναι βρόμικο. Καθαρίστε το φίλτρο. Ανατρέξτε στη ενότητα "Καθαρισμός του φίλτρου (μετά την εργασία)".
	Αναβοσβήνει γρήγορα	Το φίλτρο είναι φραγμένο με σκόνη. Πλύνετε το φίλτρο. Ανατρέξτε στη ενότητα "Καθαρισμός του φίλτρου (βαθύς καθαρισμός)".
Ένδειξη μπαταρίας (κόκκινη λυχνία) 	Αναβοσβήνει	Η ισχύς της μπαταρίας είναι πολύ χαμηλή.
	Αναμμένη	Η ισχύς της μπαταρίας είναι πολύ χαμηλή και η συσκευή θα σταματήσει να λειτουργεί. Φορτίστε την μπαταρία.

ΣΗΜΕΙΩΣΗ:

- Πάντοτε να αδειάζετε την σκόνη συχνά. Η ισχύς αναρρόφησης θα μειωθεί εάν υπάρχει υπερβολική σκόνη στην ηλεκτρική σκούπα.

ΣΥΝΤΗΡΗΣΗ

⚠ ΠΡΟΣΟΧΗ:

- Να φροντίζετε πάντα για την απενεργοποίηση της συσκευής πριν επιχειρήσετε οποιοδήποτε έλεγχο ή συντήρηση της συσκευής.
- Τοποθετήστε εφημερίδες ή ένα καλάθι απορριμμάτων από κάτω. Οι εφημερίδες ή το καλάθι απορριμμάτων θα συλλέξουν την σκόνη που θα πέσει από τη συσκευή.

Καθαρισμός του φίλτρου (μετά την εργασία) (Εικ. 16).

Μετά τη χρήση, μετακινήστε το μοχλό καθαρισμού φίλτρου πίσω και μπροστά περίπου δέκα φορές για να τινάξετε τη σκόνη από το φίλτρο.

Απόρριψη της σκόνης

Να αδειάζετε την σκόνη προτού η στάθμη ξεπεράσει τη γραμμή μέγιστης στάθμης σκόνης. Η ισχύς αναρρόφησης μπορεί να μειωθεί εάν η στάθμη ξεπεράσει αυτήν τη γραμμή. Να αδειάζετε την σκόνη προτού φθάσει τη γραμμή, λαμβάνοντας υπόψη ότι συσσωρεύεται στη μία πλευρά μόνο. (Εικ. 17)

Για το άδειασμα της σκόνης, ακολουθήστε την παρακάτω διαδικασία.

1. Σηκώστε το μοχλό απασφάλισης δοχείου για να εξάγετε τη μονάδα δοχείου σκόνης. (Εικ. 18)
2. Πατήστε το κουμπί  για να αφαιρέσετε το κάλυμμα. Αδειάστε τη σκόνη από το δοχείο σκόνης. (Εικ. 19)
3. Χρησιμοποιήστε τη βούρτσα καθαρισμού που είναι τοποθετημένη στο δοχείο σκόνης για να απομακρύνετε τη σκόνη που βρίσκεται εντός του δοχείου. (Εικ. 20)
4. Μετακινήστε τον κόκκινο μοχλό στο κάλυμμα του φίλτρου προς την κατεύθυνση του βέλους για να ανοίξετε το κάλυμμα φίλτρου. (Εικ. 21)
5. Πιάστε το χειριστήριο και περιστρέψτε δέκα φορές. (Εικ. 22)
6. Κλείστε το κάλυμμα φίλτρου. (Εικ. 23)
7. Τοποθετήστε το δοχείο σκόνης στο κάλυμμα. (Εικ. 24)
8. Τοποθετήστε τη μονάδα δοχείου σκόνης στο σώμα της συσκευής. (Εικ. 25)

Καθαρισμός του φίλτρου (βαθύς καθαρισμός) (Εικ. 26 & Εικ. 27).

Ξεπλύνετε το φίλτρο εάν αυτό βρομίσει πολύ, όταν η ισχύς αναρρόφησης ή η πορτοκαλί λυχνία αρχίσει να αναβοσβήνει.

Αφαιρέστε το δοχείο σκόνης, το κάλυμμα φίλτρου και το κυλινδρικό φίλτρο και πλύνετε το κάθε ένα ξεχωριστά για να τα καθαρίσετε. Χρησιμοποιήστε νερό βρύσης ή ένα ουδέτερο διάλυμα καθαρισμού για να πλύνετε κάθε ένα εξάρτημα.

Μετά το πλύσιμο των εξαρτημάτων, αφήστε τα να στεγνώσουν εντελώς και στη συνέχεια τοποθετήστε τα ξανά στη θέση τους.

Καθαρισμός του σώματος σκούπας

Σε τακτά χρονικά διαστήματα σκουπίζετε εξωτερικά (σώμα σκούπας) τη σκούπα χρησιμοποιώντας ένα πανί που έχει υγράνει με σαπουνόνερο.

⚠ ΠΡΟΣΟΧΗ:

- Μη χρησιμοποιείτε ποτέ βενζίνη, διαλυτικό, αλκοόλη ή παρόμοιες ουσίες. Ενδέχεται να προκληθεί αποχρωματισμός παραμόρφωση ή ρωγμές.

Στεγνώστε καλά πριν από τη χρήση. Ένα φίλτρο που δεν είναι απολύτως στεγνό ενδέχεται να προκαλέσει κακή αναρρόφηση και μείωση της διάρκειας ζωής του μοτέρ. Μην επιχειρήσετε να αφαιρέσετε τη σκόνη που είναι προσκολλημένη πάνω στη σκούπα με εμφύσηση αέρα. Η σκόνη θα εισέλθει στο εσωτερικό του περιβλήματος και θα προκαλέσει βλάβη.

ΑΠΟΘΗΚΕΥΣΗ

Κοντύνετε τον επεκτεινόμενο σωλήνα και εισάγετε το άγκιστρο στο στήριγμα σωστά. (Εικ. 28)

ΕΠΙΛΥΣΗ ΠΡΟΒΛΗΜΑΤΩΝ

Προτού ζητήσετε να επισκευάσουν τη συσκευή σας, ελέγξτε τα παρακάτω σημεία:

Σύμπτωμα	Περιοχή που πρέπει να ελεγχθεί	Μέθοδος αποκατάστασης
Χαμηλή ισχύς αναρρόφησης	<ul style="list-style-type: none">• Το δοχείο σκόνης είναι γεμάτο;• Το φίλτρο είναι φραγμένο;• Η μπαταρία έχει εξαντληθεί;	<ul style="list-style-type: none">• Αδειάστε την σκόνη από το δοχείο σκόνης.• Τινάξτε τη σκόνη ή πλύνετε το φίλτρο.• Επαναφορτίστε την μπαταρία.
Δε λειτουργεί	<ul style="list-style-type: none">• Η μπαταρία έχει εξαντληθεί;	<ul style="list-style-type: none">• Επαναφορτίστε την μπαταρία.

010051

ΣΗΜΕΙΩΣΗ:

- Μην επιχειρήσετε να επισκευάσετε τη σκούπα μόνοι σας.

Για την διατήρηση της ΑΣΦΑΛΕΙΑΣ και ΑΞΙΟΠΙΣΤΙΑΣ του προϊόντος, επισκευές, οποιαδήποτε άλλη συντήρηση ή ρύθμιση πρέπει να εκτελούνται από τα Εξουσιοδοτημένα Κέντρα Εξυπηρέτησης της Makita, με χρήση πάντοτε ανταλλακτικών Makita.

ΠΡΟΑΙΡΕΤΙΚΑ ΕΞΑΡΤΗΜΑΤΑ

ΠΡΟΣΟΧΗ:

- Αυτά τα εξαρτήματα ή προσαρτήματα συνιστώνται για χρήση με τη συσκευή της Makita που περιγράφεται στο παρόν εγχειρίδιο. Η χρήση οποιουδήποτε άλλου εξαρτήματος ή προσαρτήματος ενέχει κίνδυνο τραυματισμού ατόμων. Το εξάρτημα ή προσαρτήμα να χρησιμοποιείται μόνο για την προοριζόμενη χρήση του.

Εάν χρειάζεστε βοήθεια όσον αφορά περαιτέρω λεπτομέρειες σχετικά με τα εν λόγω εξαρτήματα, απευθυνθείτε στο τοπικό κέντρο σέρβις της Makita.





- Γνήσια μπαταρία και φορτιστής της Makita

ΣΗΜΕΙΩΣΗ:

- Μερικά στοιχεία στη λίστα μπορεί να συμπεριλαμβάνονται στη συσκευασία της συσκευής ως στάνταρ εξαρτήματα. Μπορεί να διαφέρουν ανάλογα με τη χώρα.

SVENSKA (Originalinstruktioner)

Förklaring till översiktstillbilderna

- | | | |
|---------------------|--|---|
| 1. Röd indikator | 12. Axelbälte | 22. Hölje |
| 2. Knapp | 13. Sladdhake | 23. Knappen  |
| 3. Batterikassett | 14. Knappen ON (PÅ) (2/1) | 24. Dammuppsamlare |
| 4. Stjärnmärke | 15. Knappen OFF (AV) (0) | 25. Rengöringsborste |
| 5. Frigöringsknapp | 16. Filterindikator (orange lampa) | 26. Röd spak |
| 6. Sugslangöppning |  | 27. Filterhölje |
| 7. Handtag | 17. Batteriindikator (röd lampa)  | 28. Ratt |
| 8. Zoomrör | 18. Rengöringsspak | 29. Gul indikator |
| 9. Ring | 19. Damm fullt-linje  | 30. Cylindriskt filter (övre) |
| 10. Munstycke | 20. Uppsamlarfrigöringsspak | 31. Cylindriskt filter (undre) |
| 11. Springmunstycke | 21. Dammuppsamlarmontering | |

SPECIFIKATIONER

Modell	DCL500
Kapacitet	250 mL
Kontinuerlig användning (med batteri BL1830)	HÖG (2) : Ungef. 12 min. LÅG (1) : Ungef. 30 min.
Mått (L x B x H) (med batteri BL1830)	352 mm x 189 mm x 252 mm
Nettovikt (med batteri BL1830)	4,2 kg
Märkspänning	D.C. 18 V
Standardbatterikassetter	BL1815N, BL1830, BL1840

- På grund av vårt pågående program för forskning och utveckling kan dessa specifikationer ändras utan föregående meddelande.
- Specifikationerna och batterikassetten kan variera mellan olika länder.
- Vikt, med batterikassetten, enligt EPTA-procedur 01/2003

END114-1

Symboler

Följande symboler används för utrustningen. Se till så att du förstår deras innebörd före användning.



..... Läs instruktionsmanualen.



..... iaktta speciell försiktighet och uppmärksamhet.



..... Endast för EU-länder
Elektrisk utrustning och batteripaket får inte kastas i hushållsavfallet!
I enlighet med de europeiska direktiven, som avser elektrisk och elektronisk utrustning som ska kasseras och batterier och ackumulatörer samt batterier och ackumulatörer som ska kasseras och utförandet av dessa enligt nationella lagar, ska uttjänt elektrisk utrustning och uttjänta batterier och batteripaket sorteras separat och lämnas till miljöstation för återvinning.

ENE084-1

Avsedd användning

Apparaten är avsedd för uppsamling av torrt damm.

VIKTIGA SÄKERHETSINSTRUKTIONER

Den här apparaten kan användas av barn från 8 år och uppåt och personer med fysiska, sensoriska eller mentala hinder eller med brist på erfarenhet och kunskap, förutsatt att de har fått övervakning eller instruktioner angående användning av apparaten på ett säkert sätt och förstår riskerna som medföljer. Barn får inte leka med apparaten. Rengöring och användarunderhåll får inte utföras av barn utan övervakning.

När du använder en elektrisk apparat bör alltid grundläggande försiktighetsåtgärder iakttas, inklusive de följande:

LÄS ALLA INSTRUKTIONER INNAN DU ANVÄNDER DENNA APPARAT.

VARNING - För att minska risken för brand, elstöt eller personskada:

1. Denna apparat är avsedd för användning i hushåll.
2. Utsätt inte för regn. Förvara inomhus.
3. Tillåt inte att apparaten används som leksak. Nära uppsyn är nödvändigt vid användning av eller nära barn.
4. Använd endast så som beskrivs i denna manual. Använd endast tillverkarens rekommenderade tillsatser.
5. Använd inte med skadat batteri. Om apparaten inte fungerar som den ska, har tappats, skadats, lämnats utomhus, eller tappats i vatten, lämna in den på ett servicecenter.
6. Använd inte apparaten med våta händer.
7. Stoppa inte in några föremål i några öppningar. Använd inte apparaten med någon öppning blockerad, håll den fri från damm, ludd, hår, och allt som kan minska luftflödet.
8. Håll hår, löst sittande kläder, fingrar, och alla delar av kroppen borta från öppningar och rörliga delar.
9. Stäng av alla kontroller innan du avlägsnar batteriet.
10. Iaktta extra försiktighet när du rengör på trappor.
11. Använd inte apparaten till att suga upp brännbara eller antändbara vätskor, som bensin, och använd inte i områden där sådana kan finnas närvarande.
12. Använd endast den laddare som medföljer från tillverkaren för uppladdning.
13. Sug inte upp någonting som brinner eller ryker, som cigaretter, tändstickor, eller varma askor.
14. Använd inte utan filter på plats.
15. Ladda inte batteriet utomhus.
16. Sug inte upp följande material:
 - Varma material som tända cigaretter eller gnistor/metaldamm som uppkommer vid slipning/kapning av metall
 - Lättantändliga material som bensin, thinner, tvättbensin, fotogen eller färg
 - Explosiva material som nitroglycerin
 - Antändliga material som aluminium, zink, magnesium, titan, fosfor eller celluloid
 - Våt smuts, vatten, olja eller liknande
 - Hårda delar med vassa kanter, som större träspån, metallbitar, stenar, glasbitar, spikar, stift eller rakblad
 - Pulver som klumpar sig som cement eller toner
 - Damm med ledande förmåga som metall eller kol
 - Fina partiklar som betongdammSådana handlingar kan orsaka brand, personskada och/eller egendomsskada.
17. Stoppa användningen direkt om du märker någonting onormalt.
18. Om du tappar eller utsätter dammsugaren för stötar, kontrollera den noggrant efter sprickor och skador före användning.
19. För den inte nära spisar eller andra värmekällor.
20. Blockera inte intagshålet eller ventilationshålen.

SPARA DESSA INSTRUKTIONER.

ENC007-8

VIKTIGA SÄKERHETSINSTRUKTIONER

FÖR BATTERIKASSETTEN

1. Koppla ur batterikassetten från apparaten innan du gör några justeringar, byter tillbehör, eller ställer undan apparaten för förvaring. Sådana förebyggande säkerhetsåtgärder minskar risken för att apparaten startas av misstag.
2. Ladda endast med den laddare som specificerats av tillverkaren. En laddare som passar en viss typ av batterikassetten kan skapa risk för brand när den används tillsammans med annan batterikassetten.
3. Använd apparater endast med speciellt avsedda batterikassetter. Om andra batterikassetter används kan risk för personskada och brand uppstå.
4. När batterikassetten inte används ska den hållas borta från andra metallföremål som till exempel gem, mynt, nycklar, spik, skruv eller andra små metallföremål som kan skapa anslutning från en koppling till en annan. Kortslutning av batterikopplingarna kan orsaka brännskador eller brand.
5. Under hårda förhållanden kan det komma vätska ur batteriet, och du ska då undvika kontakt. Spola med vatten om kontakt ändå råkar uppstå. Om vätskan kommer i kontakt med ögonen ska dessutom läkare uppsökas. Vätska från batteriet kan orsaka irritation på huden eller brännskador.
6. Använd inte en batterikassetten eller apparat som är skadad eller modifierad. Skadade eller modifierade batterier kan fungera på ett oförutsägbart sätt vilket kan resultera i brand, explosion eller risk för personskada.
7. Utsätt inte en batterikassetten eller apparat för brand eller hög temperatur. Utsättning för brand eller högre temperatur än 130 °C kan orsaka explosion.
8. Låt service utföras av auktoriserad reparatör som endast använder identiska delar vid utbyte. Detta gör det säkert att produktens säkerhet bibehålls.
9. Innan batterikassetten används ska alla instruktioner och varningsmärken på (1) batteriladdaren, (2) batteriet och (3) produkten för batteriet läsas.
10. Montera inte isär batterikassetten.
11. Om drifttiden blivit avsevärt kortare ska användningen avbrytas omedelbart. Det kan annars resultera i risk för överhettning, brännskador och t.o.m. en explosion.
12. Om du får elektrolyt i ögonen ska du skölja dem med rent vatten och omedelbart söka läkarvård. Det finns risk för att synen förloras.
13. Kortslut inte batterikassetten:
 - (1) Rör inte vid kontaktarna med något strömförande material.
 - (2) Undvik att förvara batterikassetten i en behållare tillsammans med andra metallföremål som t.ex. spik, mynt etc.

- (3) Utsätt inte batterikassetten för vatten eller regn.

Ett kortslutet batteri kan orsaka ett stort strömflöde, överhettning, eventuella brännskador och apparaten kan till och med gå sönder.

14. Förvara inte apparaten och batterikassetten på platser där temperaturen kan nå eller överstiga 50 °C.
15. Bränn inte upp batterikassetten även om den är svårt skadad eller helt utsliten. Batterikassetten kan explodera vid brand.
16. Var försiktig så att du inte råkar tappa batteriet och utsätt det inte för stötar.
17. Använd inte ett skadat batteri.
18. Följ dina lokala bestämmelser gällande kassering av batteri.

SPARA DESSA INSTRUKTIONER.

Tips för att bevara maximal batterilivslängd

1. Ladda batterikassetten innan den är helt urladdad. Sluta alltid använda apparaten och ladda batterikassetten när du märker att kraften hos apparaten avtar.
2. Ladda aldrig en fulladdad batterikasset. Överladdning förkortar batteriets livslängd.
3. Ladda batterikassetten vid en rumstemperatur på 10 °C - 40 °C. Låt en varm batterikasset svalna innan den laddas.
4. Ladda batterikassetten en gång var sjätte månad om du inte använder den under en längre period.

FÖRBEREDELSE

⚠ FÖRSIKTIGHET:

- Se alltid till så att apparaten är avstängd och batterikassetten borttagen innan du justerar eller kontrollerar apparatens funktioner.

Sätta i och ta ur batterikassetten (bild 1)

⚠ FÖRSIKTIGHET:

- Stäng alltid av apparaten innan du sätter i eller tar ur batterikassetten.
- Håll apparaten och batterikassetten stadigt när du sätter i och tar ur batterikassetten. Om du inte håller stadigt i apparaten och batterikassetten kan de halka ur dina händer vilket kan resultera i skada på apparaten och batterikassetten och personskada.
- Se till så att du inte har något finger/(några fingrar) mellan dammsugaren och batteriet så som visas på bilden när du sätter i batteriet. Om du har ett finger/(några fingrar) emellan kan det resultera i personskada.

Du tar ur batterikassetten genom att dra av den från apparaten medan du skjuter fram knappen på kassetten framsida.

Du sätter i batterikassetten genom att rikta in tungan på batterikassetten mot spåret i höljet och trycka den på plats. Tryck in den ordentligt tills den låser fast med ett litet klick. Om du kan se den röda indikatorn på knappens ovansida sitter den inte fast ordentligt.

⚠ FÖRSIKTIGHET:

- Sätt alltid i batterikassetten helt tills den röda indikatorn inte går att se. I annat fall kan batterikassetten av en olyckshändelse trilla ut ur apparaten och orsaka personskada på dig eller någon annan.
- Sätt inte i batterikassetten med våld. Om kassetten inte lätt glider in sätts den inte i på rätt sätt.

Batteriskyddssystem (litiumjonbatteri med stjärnmärke) (bild 2)

Litiumjonbatterier med ett stjärnmärke är utrustade med ett skyddssystem. Detta system stänger automatiskt av strömmen till apparaten för att förlänga batteriets livslängd.

Apparaten stoppar automatiskt under användning om apparaten och/eller batteriet utsätts för något av följande förhållanden:

- Överbelastad:

Apparaten används på ett sätt som får den att dra onormalt mycket ström.

I en sådan situation ska du stänga av apparaten och stoppa tillämpningen som orsakade att apparaten blev överbelastad. Återstarta därefter apparaten.

Om apparaten inte startar är batteriet överhettat. I en sådan situation ska du låta batteriet svalna innan du startar om apparaten.

- Låg batterispänning:

Den återstående batterikapaciteten är för låg och apparaten fungerar inte. I en sådan situation ska du ta ur och ladda batteriet.

Montera eller ta bort tillsatser

⚠ FÖRSIKTIGHET:

- Se alltid till så att apparaten är avstängd och batterikassetten borttagen innan något arbete utförs på apparaten.
- Tryck in munstycket eller zoomröret i handtaget ordentligt medan du vrider för att säkert fästa för att försäkra dig om att de inte lossnar under användning.

Fäst slanganslutningen mot sughålsöppningen på apparaten.

Tryck på frigöringsknappen för att koppla ur slangen.

(Bild 3)

Sätt i zoomröret i handtagets ände. (Bild 4)

Lossa zoomrörsringen och justera rörlängden. Efter justeringen, spänn åt ringen. (Bild 5)

Fäst munstycket mot zoomröret. (Bild 6)

Fäst springmunstycket mot handtaget eller zoomröret för att använda för att rengöra springor och andra smala, svåråtkomliga ytor. (Bild 7)

Sätta fast axelbältet

⚠ FÖRSIKTIGHET:

- När du hänger apparaten på din axel ska du alltid hålla i själva apparaten för hand för att förhindra att den faller. Om apparaten faller kan det orsaka personskada eller egendomsskada.

Använd axelbältet för att hänga apparaten på din axel för att dammsuga på ett högt ställe. (Bild 8)

Vira axelbältet runt både bärhandtaget och bälthållaren och för det sedan genom stopparen så som visas på bilden. (Bild 9 & bild 10)

Dra upp bältets ändrar så att de är minst 80 mm från stopparens topp. **(Bild 11)**
Fäst slanghaken vid ungefär halvvägs längs slangen.
Förvara axelbältet i slanghaken när du inte använder det. **(Bild 12 & bild 13)**

ANVÄNDNING



Växlarens funktion (bild 14)

För att starta dammsugaren trycker du helt enkelt på knappen ON (PÅ) (2/1).

För att stänga av, tryck på knappen OFF (AV) (0). För att ändra dammsugarhastigheten trycker du på knappen ON (PÅ) (2/1). Det första trycket på denna knapp är för snabb hastighet och det andra trycket är för låg hastighet. Varje tryck på denna knapp upprepar hastighetsändringen alternerande.

Indikatorlampor (bild 15)

Indikatorlamporna tänds upp eller blinkar för att indikera apparatens status.

Filterindikator (orange lampa) 	Ljus på	Filteret är smutsigt. Rengör filtret. Se avsnittet "Rengöra filtret (efter arbete)".
	Blinkar snabbt	Filteret är igentäppt med damm. Tvätta filtret. Se avsnittet "Rengöra filtret (noggrann rengöring)".
Batteriindikator (röd lampa) 	Blinkar	Batteriet börjar bli svagt.
	Ljus på	Batteriet är väldigt svagt och apparaten kommer att stoppa. Ladda batteriet.

OBSERVERA:

- Avlägsna alltid damm med jämna mellanrum. Sugkraften minskar om det finns för mycket damm i dammsugaren.

UNDERHÅLL

⚠ FÖRSIKTIGHET:

- Se alltid till att apparaten är avstängd innan inspektion eller underhåll utförs.
- Placera tidningar eller en sophink under som du kan arbeta över. Tidningarna eller sophinken fångar upp eventuellt fallande damm från apparaten.

Rengöra filtret (efter arbete) (bild 16)

Rör filterrengöringsspaken fram och tillbaka ungefär tio gånger efter användning för att lossa på damm från filtret.

Avyttra damm

Avyttra damm innan nivån överstiger Damm fullt-linjen. Sugkraften kan sjunka om nivån överstiger denna linje. Avyttra damm innan det når linjen, även då det samlas upp på ena sidan endast. **(Bild 17)**

För att avyttra damm, följ proceduren nedan.

1. Høj uppsamlarens frigöringsspak för att skjuta ut dammuppsamlingsmonteringen. **(Bild 18)**
2. Tryck på knappen  för att avlägsna höljet. Avyttra dammet i dammuppsamlaren. **(Bild 19)**

3. Använd rengöringsborsten festsatt på dammuppsamlaren för att borsta bort damm inuti uppsamlaren. **(Bild 20)**
4. Flytta den röda spaken på filterhöljet i pilens riktning för att fälla upp filterhöljet. **(Bild 21)**
5. Ta tag i ratten och snurra runt den tio gånger. **(Bild 22)**
6. Stäng filterhöljet. **(Bild 23)**
7. Fäst dammuppsamlaren mot höljet. **(Bild 24)**
8. Fäst dammuppsamlingsmonteringen mot apparatens huvuddel. **(Bild 25)**

Rengöra filtret (noggrann rengöring) (Bild 26 & Bild 27)

Tvätta ur filtret om det blir för smutsigt, när sugkraften sjunker eller den orangea lampan börjar blinka. Avlägsna dammuppsamlaren, filterhöljet, filtret, och det cylindriska filtret från varandra och tvätta dem var och en separat för att rengöra dem. Använd vanligt vatten eller en neutral rengöringslösning för att tvätta varje del. Efter att du tvättat delarna, lämna dem utanför tills de torkat helt och sätt sedan samman dem igen.

Rengöra dammsugarens huvuddel

Torka emellanåt av dammsugarens utsida (dammsugarens huvuddel) med en trasa fuktad i tvålatten.

⚠ FÖRSIKTIGHET:

- Använd aldrig bensin, tvättbensin, thinner, alkohol eller liknande. Det kan resultera i missfärgning, deformationer eller sprickor.

Låt den torka helt före användning. Ett otillräckligt torkat filter kan orsaka dålig sugkraft och förkorta motorens livslängd.

Blås inte damm som sitter fast på dammsugaren med en air duster (tryckluftsspray). Den för in damm i inandömet vilket orsakar fel.

FÖRVARING

Förkorta zoomröret och för in haken säkert i hållaren. **(Bild 28)**

FELSÖKNING

Innan du efterfrågar reparationer, kontrollera följande punkter.

Tecken på fel	Område som ska undersökas	Lösningsmetod
Dålig sugkraft	<ul style="list-style-type: none">• Är dammuppsamlaren full av damm?• Är filtret igensatt?• Är batteriet är tomt?	<ul style="list-style-type: none">• Töm ut damm från dammuppsamlaren.• Damma av eller tvätta filtret.• Ladda batteriet.
Fungerar inte	<ul style="list-style-type: none">• Är batteriet är tomt?	<ul style="list-style-type: none">• Ladda batteriet.

010051

OBSERVERA:

- Försök inte reparera dammsugaren på egen hand. För att upprätthålla produktens SÄKERHET och TILLFÖRLITLIGHET ska alla reparationer och allt underhålls- och justeringsarbete utföras av ett auktoriserat Makita servicecenter och alltid med reservdelar från Makita.

VALBARA TILLBEHÖR

FÖRSIKTIGHET:

- Följande tillbehör och tillsatser rekommenderas för användning tillsammans med apparaten som specificeras i denna manual. Om andra tillbehör eller tillsatser används kan det uppstå risk för personskador. Använd endast tillbehören eller tillsatserna för de syften de är avsedda för.

Kontakta ditt lokala Makita servicecenter om du behöver ytterligare information om dessa tillbehör.

- Makitas originalbatteri och -laddare

OBSERVERA:

- En del poster i listan kan vara inkluderade i apparatens paketering som standardtillbehör. De kan variera mellan olika länder.

NORSK (Originale instruksjoner)

Bildeforklaring

- | | | |
|-------------------------------|--|--|
| 1. Rød indikator | 12. Skulderbelte | 21. Støvbeholderenhet |
| 2. Knapp | 13. Slangekrok | 22. Deksel |
| 3. Batteri | 14. PÅ (2/1)-knapp | 23.  -knapp |
| 4. Stjernemerke | 15. AV (0)-knapp | 24. Støvbeholder |
| 5. Frigjøringsknapp | 16. Filterindikator (oransje lampe) | 25. Rengjøringsbørste |
| 6. Åpning for støvsugerslange |  | 26. Rød spake |
| 7. Håndtak | 17. Batteriindikator (rød lampe)  | 27. Filterdeksel |
| 8. Teleskoprør | 18. Rengjøringsspake | 28. Knott |
| 9. Ring | 19. Støv fullt linje —  — | 29. Gul indikator |
| 10. Munnstykke | 20. Spake for frigjøring av støvbeholder | 30. Sylindrisk filter (øvre) |
| 11. Sprekkmunnstykke | | 31. Sylindrisk filter (nedre) |

SPESIFIKASJONER

Modell	DCL500
Kapasitet	250 ml
Kontinuerlig bruk (med batteri BL1830)	KRAFTIG (2): Ca. 12 min. SVAK (1): Ca. 30 min.
Mål (LxBxH) (med batteri BL1830)	352 mm x 189 mm x 252 mm
Nettvekt (med batteri BL1830)	4,2 kg
Nominell spenning	18 V DC
Standard batterier	BL1815N, BL1830, BL1840

- På grunn av vårt kontinuerlige program for forskning og utvikling kan disse spesifikasjonene endres uten forvarsel.
- Spesifikasjoner og batteri kan variere fra land til land.
- Vekt, med batteri, i henhold til EPTA-prosedyre 01/2003

END114-1

Symboler

Følgende symboler brukes for utstyret. Det er viktig at du forstår deres betydning før bruk.



..... Les brukerhåndboken.



..... Vær spesielt nøye og forsiktig.



..... Kun for EU-land

Elektrisk utstyr eller batteripakken må ikke avhendes sammen med husholdningsavfall!

I samsvar med de europeiske direktivene om avfallselektronikk og elektronisk utstyr og batterier og akkumulatører, og deres implementasjon i samsvar med nasjonale lover, må elektrisk utstyr og batterier og batteripakker som har nådd enden av levetiden sin samles inn separat og returneres til et miljøvennlig resirkuleringsanlegg.

ENE084-1

Tiltenkt bruk

Apparatet er beregnet på oppsamling av tørt støv.

VIKTIGE

SIKKERHETSINSTRUKSJONER

Dette apparatet kan brukes av barn som er 8 år og over og av personer med redusert fysiske, sensoriske eller mentale funksjonsevner eller mangel på erfaring og kunnskap, hvis de har vært under oppsyn eller opplæring om bruk av apparatet på en trygg måte og forstår farene som er involvert. Barn skal ikke leke med apparatet. Rengjøring og vedlikehold skal ikke utføres av barn uten oppsyn.

Ved bruk av et elektrisk apparat skal grunnleggende forholdsregler alltid følges, inkludert følgende:

LES ALLE INSTRUKSJONER FØR BRUK AV DETTE APPARATET.

ADVARSEL - For å redusere risikoen for brann, elektrisk støt eller personskade:

1. Dette apparatet er beregnet på husholdningsbruk.
2. Det må ikke utsettes for regn. Det skal lagres innendørs.
3. Det må ikke brukes som et leketøy. Det er nødvendig å følge godt med når det brukes av eller nær barn.
4. Bruk apparatet kun som beskrevet i denne håndboken. Bruk kun deler anbefalt av produsenten.
5. Du må ikke bruke det hvis batteriet er skadet. Hvis apparatet ikke fungerer som det skal, har blitt mistet, skadet, forlatt utendørs eller mistet i vann, returner det til et servicecenter.
6. Apparatet må ikke betjenes med våte hender.
7. Du må ikke plassere objekter i noen åpninger. Apparatet må ikke brukes med blokkerte åpninger; hold fri fra støv, lo, hår og annet som kan redusere luftflyten.
8. Hold hår, løse klær, fingre og alle kroppsdeler unna åpninger og bevegelige deler.
9. Slå av alle kontroller før du fjerner batteriet.
10. Vær ekstra forsiktig når du rengjør trapper.
11. Apparatet må ikke brukes til å plukke opp brennbare eller antennelige væsker som bensin eller i områder der de kan være til stede.
12. Bruk kun laderen fra produsenten for å lade batteriet.
13. Du må ikke plukke opp noe som brenner eller det kommer røyk fra, som sigaretter, fyrstikker eller varm aske.
14. Ikke bruk uten at filtrene er på plass.
15. Ikke lad batteriet utendørs.
16. Ikke plukk opp følgende materialer:
 - Varme materialer som tente sigaretter eller gnister/metalstøv skapt ved sliping/kutting av metall
 - Brennbare materialer som bensin, tynner, benzen, parafin eller maling
 - Eksplosive materialer som nitroglyserin
 - Antennelige materialer som aluminium, sink, magnesium, titan, fosfor eller cellulose
 - Våt jord, vann, olje eller lignende
 - Harde deler med skarpe kanter som for eksempel treflisser, metaller, stein, glass, spikere, nåler eller barberblader
 - Tettende pulver som sement eller toner
 - Ledende støv som metall eller karbon
 - Fine partikler som betongstøvEn slik handling kan føre til brann, personskade eller skade på eiendom.
17. Stopp bruk umiddelbart hvis du legger merke til noe unormalt.
18. Hvis du mister eller treffer støvsugeren, sjekk den nøye for sprekker eller skade før bruk.
19. Ikke flytt i nærheten av ovner eller andre varmekilder.
20. Ikke blokker inntaks- eller uttaksventilene.

TA GODT VARE PÅ DENNE HÅNDBOKEN.

ENC007-8

VIKTIGE SIKKERHETSINSTRUKSJONER

FOR BATTERIET

1. Ta ut batteriet fra apparatet før du utfører justeringer, bytter tilleggsutstyr eller lagrer apparatet. En slik forholdsregel reduserer risikoen for at apparatet startes utilsiktet.
2. Lad kun med laderen spesifisert av produsenten. En lader som passer for én type batteri kan medføre brannfare ved bruk med en annen batteritype.
3. Bruk apparatet kun med batterier laget for det. Bruk av andre batterier kan medføre fare for brann og personskade.
4. Når batteriet ikke er i bruk, hold det unna andre metallobjekter som for eksempel binders, mynter, nøkler, spiker, skruer og andre små metallobjekter som kan skape en forbindelse fra en kontakt til den andre. Kortslutning av batterikontaktene kan føre til brannskade eller brann.
5. Ved hardhendt behandling kan væske slippes ut fra batteriet, unngå kontakt med den. Hvis du kommer i kontakt med den, skyll med vann. Hvis væske kommer i kontakt med øynene, ta kontakt med lege. Væske som kommer ut fra batteriet kan føre til irritasjon eller brannskade.
6. Ikke bruk et batteri eller apparat som er skadet eller modifisert. Skadede eller modifiserte batterier kan være uforutsigelige og føre til brann, eksplosjon eller personskade.
7. Ikke utsett et batteri eller apparat for brann eller for høye temperaturer. Ild eller temperaturer over 130 °C kan føre til en eksplosjon.
8. Service skal utføres av en kvalifisert reparatør som kun bruker identiske reservedeler. Dette vil sikre at sikkerheten til produktet ivaretas.
9. Før du bruker batteriet, les alle instruksjonene og advarelsen på (1) batteriladeren, (2) batteriet og (3) produktet.
10. Batteriet må ikke demonteres.
11. Hvis batteritiden har blitt betydelig kortere, stopp bruk umiddelbart. Det kan føre til risiko for overoppheting, brannskade og til og med en eksplosjon.
12. Hvis du får elektrolytt i øynene, skyll med rent vann og ta umiddelbart kontakt med lege. Det kan føre til blindhet.
13. Ikke kortslett batteriet:
 - (1) Ikke rør batterikontaktene med ledende materialer.
 - (2) Unngå å lagre batteriet i en beholder med andre metallobjekter som spiker, mynter osv.
 - (3) Ikke utsett batteriet for vann eller regn. Et kortslett batteri kan føre til kraftig strøm, overoppheting, brannskade og til og med feil på apparatet.

14. Apparatet og batteriet må ikke lagres på steder der temperaturen kan gå over 50 °C.
15. Ikke brenn batteriet selv om det er veldig skadet eller helt utslitt.
Batteriet kan eksplodere i en brann.
16. Pass på at du ikke mister eller treffer batteriet.
17. Du må ikke bruke et skadet batteri.
18. Følg de lokale forskriftene om avhending av batteriet.

TA GODT VARE PÅ DENNE HÅNDBOKEN.

Tips for å beholde maksimal batterilevetid

1. Lad batteriet før det er helt tomt.
Stopp alltid bruk av apparatet og lad batteriet når du legger merke til at kraften er redusert.
2. Du må aldri lade et batteri som er helt fulladdet.
Overlading reduserer batterilevetiden.
3. Lad batteriet i romtemperatur i 10 °C - 40 °C. La et varmt batteri kjøles ned før du lader det.
4. Lad batteriet én gang hver sjetten måned hvis du ikke bruker det i en lang tidsperiode.

FORBEREDELSE

⚠️ FORSIKTIG:

- Pass alltid på at apparatet er avslått og batteriet tatt ut før du justerer eller kontrollerer funksjonen til apparatet.

Sette inn eller ta ut batteriet (fig. 1)

⚠️ FORSIKTIG:

- Slå alltid av apparatet før du setter inn eller tar ut batteriet.
- Hold godt i apparatet og batteriet når du setter inn eller tar ut batteriet. Hvis du ikke holder godt på det, kan du miste det og føre til skade på apparatet og batteriet og personskade.
- Pass på at du ikke klemmer fingrene dine mellom støvsugeren og batteriet som vist på figuren når du setter i batteriet. Klemte fingre kan føre til personskade.

For å ta ut batteriet, skyv det fra apparatet mens du skyver på knappen foran på batteriet.

For å sette i batteriet, juster fiiken på batteriet så det passer inn i sporet på kabinetet og glir på plass. Sett det helt inn til det klikker på plass. Hvis du kan se en rød indikator på øvre side av knappen, er det ikke helt låst på plass.

⚠️ FORSIKTIG:

- Sett alltid inn batteriet helt til du ikke lenger kan se den røde indikatoren. Hvis ikke, kan det falle ut av apparatet og skade deg eller noen andre rundt deg.
- Ikke sett inn batteriet med makt. Hvis det ikke glir lett på plass, settes det ikke inn riktig.

Batteribeskyttelsessystem (Litium-ion-batteri med stjernemerke) (fig. 2)

Litium-ion-batterier med et stjernemerke er utstyrt med et beskyttelsessystem. Systemet kutter automatisk strømmen til apparatet for å forlenge batterilevetiden.

Apparatet vil stoppe automatisk under bruk hvis apparatet og/eller batteriet utsettes for følgende:

- Overbelastning:
Apparatet brukes på en måte som får det til å trekke unormalt mye strøm.
I denne situasjonen, slå av apparatet og stopp bruken som førte til at apparatet ble overbelastet. Start apparatet så på nytt.
Hvis apparatet ikke starter, er batteriet overopphetet. I denne situasjonen, la batteriet kjøles ned før du starter apparatet på nytt.
- Lav batterispenning:
Gjenværende batterikapasitet er for liten og apparatet vil ikke fungere. I denne situasjonen, ta ut og lad batteriet.

Feste eller fjerne munnstykker

⚠️ FORSIKTIG:

- Pass alltid på at apparatet er avslått og batteriet tatt ut før du utfører noe arbeid på apparatet.
- Skyv godt på munnstykket eller teleskoprøret i håndtaket mens du vrir for å feste det skikkelig så det ikke løsner under bruk.

Fest slangekontakten til slangeåpningen på apparatet.

Trykk på frigjøringsknappen for å løsne slangen. (fig. 3)

Sett teleskoprøret inn i enden av håndtaket. (fig. 4)

Løsne teleskoprøreringen og juster ørlengden. Etter

justeringen, stram ringen. (fig. 5)

Fest munnstykket til teleskoprøret. (fig. 6)

Fest sprekkmunnstykket til håndtaket eller teleskoprøret for å rengjøre sprekker og andre smale områder som er vanskelige å komme til. (fig. 7)

Festing av skulderbeltet

⚠️ FORSIKTIG:

- Når du henger apparatet på skulderen må du alltid holde i apparatet med hånden for å forhindre at du mister det. Hvis du mister apparatet, kan det føre til personskade eller skade på eiendom.

Bruk skulderbeltet for å henge apparatet på skulderen for å rengjøre høye steder. (fig. 8)

Før skulderbeltet rundt både bærehåndtaket og

beltelholderen, og før det så gjennom stopperen som vist på figuren. (fig. 9 og 10)

Trekk endene av beltet opp så de er minst 80 mm fra

øverst på stopperen. (fig. 11)

Fest slangekroken rundt midtpunktet langs slangen. Lagre skulderbeltet i slangekroken når du ikke bruker det.

(fig. 12 og 13)

BRUK



Bryterbetjening (fig. 14)

For å starte støvsugeren, trykk på ON (2/1)-knappen.

For å stoppe støvsugeren, trykk på AV (0)-knappen. For å endre sugekraften, trykk på ON (2/1)-knappen. Det første trykket på knappen er for kraftig sugekraft, og det andre for svak sugekraft. Hvert trykk på denne knappen veksler mellom hastighetene.

Indikatorlamper (fig. 15)

Indikatorlampene lyser eller blinker for å indikere statusen til enheten.

Filterindikator (oransje lampe) 	Lyser	Filteret er skittent. Rengjør filteret. Se avsnittet "Rengjøring av filteret (etter bruk)".
	Blinker hurtig	Filteret er tett med støv. Vask filteret. Se avsnittet "Rengjøring av filteret (grundig rengjøring)".
Batteriindikator (rød lampe) 	Blinker	Det er lite batteristrøm.
	Lyser	Det er lite batteri og apparatet vil stoppe. Lad batteriet.

MERK:

- Fjern alltid støv jevnlig. Sugekraften vil reduseres hvis det er for mye støv i støvsugeren.

VEDLIKEHOLD

⚠ FORSIKTIG:

- Pass alltid at apparatet er avslått før du forsøker å inspisere eller vedlikeholde det.
- Plasser aviser eller en søppelbøtte under som du kan jobbe over. Avisene eller søppelbøtten vil fange opp støv som faller fra apparatet.

Rengjøring av filteret (etter bruk) (fig. 16)

Etter bruk flytt rengjøringsspaken for filteret fram og tilbake ti ganger for å løsne støv fra filteret.

Kasting av støv

Kast støv før nivået går over Støv fullt linjen. Sugekraften kan reduseres hvis nivået går over denne linjen. Kast støv før det når denne linjen, også hvis det samles opp kun på én side. (fig. 17)

For å kaste støv, følg fremgangsmåten nedenfor.

- Løft spaken for frigjøring av støvbeholderen for å frigjøre støvbeholderenheten. (fig. 18)

FEILSØKING

Før du ber om reparasjon, sjekk følgende.

Symptom	Kontroller	Løsning
Dårlig sugekraft	<ul style="list-style-type: none"> Er støvbeholderen full av støv? Er filteret tett? Er det dårlig batteri? 	<ul style="list-style-type: none"> Tøm støv fra støvbeholderen. Fjern støv fra eller vask filteret. Lad batteriet.
Apparatet virker ikke	<ul style="list-style-type: none"> Er det dårlig batteri? 	<ul style="list-style-type: none"> Lad batteriet.

010051

MERK:

- Du må ikke forsøke å reparere støvsugeren selv.
- For at SIKKERHETEN og PÅLITELIGHETEN til produktet skal ivaretas, skal reparasjoner eller annet vedlikehold eller justeringer utføres av et Makita-godkjent serviceverksted, som alltid bruker Makita-reservedeler.

- Trykk på -knappen for å fjerne dekselet. Kast støvet i støvbeholderen. (fig. 19)
- Bruk rengjøringsbørsten festet til støvbeholderen for å børste bort støv inne i beholderen. (fig. 20)
- Flytt den røde spaken på filterdekselet i pilretningen for å åpne filterdekselet. (fig. 21)
- Grip knotten og roter den ti ganger. (fig. 22)
- Lukk filterdekselet. (fig. 23)
- Fest støvbeholderen til dekselet. (fig. 24)
- Fest støvbeholderenheten til apparatet. (fig. 25)

Rengjøring av filteret (grundig rengjøring) (fig. 26 og 27)

Vask filteret hvis det blir for skittent, når sugekraften er redusert eller den oransje lampen starter å blinke.

Fjern støvbeholderen, filterdekselet, filteret og det sylindriske filteret og vask dem separat for å rengjøre dem. Bruk vanlig vann eller en nøytral såpeoppløsning for å vaske hver del.

Etter at delene er vasket, legg dem ut til tørt og sett dem så sammen igjen.

Rengjøring av støvsugeren

Fra tid til annen, tørk av utsiden av støvsugeren med en klut fuktet med såpevann.

⚠ FORSIKTIG:

- Aldri bruk bensin, benzen, tynner, alkohol eller lignende. Misfarging, deformering eller sprekker kan oppstå.

La den tørke helt ut før bruk. Et filter som ikke er helt tørt kan føre til dårlig sugekraft og redusere levetiden til motoren.

Ikke blås støv som sitter fast på støvsugeren med luftrenser. Det bringer støv inn i kabinettet og kan føre til feilfunksjon.

OPPBEVARING

Skyv sammen teleskoprøret og sett kroken godt inn i holderen. (fig. 28)

VALGFRITT TILLEGGSUTSTYR

FORSIKTIG:

- Dette tilleggsutstyret eller munnstykkene anbefales for bruk med apparatet spesifisert i denne håndboken. Bruk av annet tilleggsutstyr eller munnstykker kan utgjøre en risiko for personskade. Bruk kun tilleggsutstyr eller munnstykker for det tiltenkte formålet.

Hvis du trenger hjelp eller flere opplysning om dette tilleggsutstyret, ta kontakt med ditt lokale Makita Servicesenter.





- Ekte Makita-batteri og -lader

MERK:

- Enkelt av tingene i listen kan være inkludert i apparatpakken som standardutstyr. Dette kan variere fra land til land.

SUOMI (alkuperäiset ohjeet ovat englanninkieliset)

Yleiskuvan selitys

- | | | |
|-----------------------|---|--|
| 1. Punainen merkki | 12. Olkahihna | 21. Pölyastiakokoonpano |
| 2. Painike | 13. Letkun koukku | 22. Kansi |
| 3. Akku | 14. ON (2/1) (Päälle) -painike | 23.  -painike |
| 4. Tähtimerkintä | 15. OFF (0) (Pois) -painike | 24. Pölyastia |
| 5. Vapautuspainike | 16. Suodattimen merkkivalo (oranssi valo)  | 25. Puhdistusjarja |
| 6. Imuletkun aukko | 17. Akun merkkivalo (punainen valo)  | 26. Punainen vipu |
| 7. Kahva | 18. Puhdistusvipu | 27. Suodatinkansi |
| 8. Pidentettävä putki | 19. Pölyn täyttöviiva  | 28. Valitsin |
| 9. Rengas | 20. Astian vapautusvipu | 29. Keltainen merkkivalo |
| 10. Suulake | | 30. Sylinterisuodatin (ylä) |
| 11. Rakosuulake | | 31. Sylinterisuodatin (ala) |

TEKNISET TIEDOT

Malli	DCL500
Tilavuus	250 ml
Jatkuva käyttö (varustettuna akulla BL1830)	HIGH (KORKEA) (2) : noin 12 min LOW (MATALA) (1) : noin 30 min
Mitat (p x l x k) (varustettuna akulla BL1830)	352 mm x 189 mm x 252 mm
Nettopaino (varustettuna akulla BL1830)	4,2 kg
Nimellisjännite	DC 18 V
Vakioakut	BL1815N, BL1830, BL1840

- Jatkuvan tutkimus- ja kehitysohjelman vuoksi tässä mainitut tekniset tiedot voivat muuttua ilman edeltävää ilmoitusta.
- Tekniset tiedot ja akkumalli saattavat vaihdella maakohtaisesti.
- Paino akun kanssa perustuen EPTA-menettelyyn 01/2003

END114-1

Symbolit

Laitteessa käytetään seuraavia symboleja. Varmista, että ymmärrät niiden merkityksen ennen laitteen käyttöä.



..... Lue Käyttöohjeet.



..... Noudata erityistä varovaisuutta.



..... Vain EU-valtiot

Älä hävitä sähkölaitteita tai akkuja tavanomaisten kotitalousjätteiden kanssa.
Euroopan unionin direktiivien, koskien sähkö- ja elektroniikkaromua sekä paristoja ja akkuja sekä käytettyjä paristoja ja akkuja, ja direktiivien soveltamista kansallisten lakien mukaisesti, sähkölaitteet, paristot ja akut, joiden käyttöikä on ohi, on kerättävä erillisessä keräyksessä ja toimitettava ympäristövaarallisten jätteiden kierrätyslaitokseen.

ENE084-1

Käyttötarkoitus

Laitte on tarkoitettu kuivan pölyn imemiseen.

TÄRKEITÄ TURVALLISUUSOHJEITA

Laitetta saavat käyttää 8 vuotta täyttäneet ja vanhemmat lapset sekä fyysisiltä, aistimellisilta tai henkisiltä kyvyiltään rajoitetut henkilöt tai kokemattomat henkilöt, kun heitä on opastettu ja ohjattu laitteen turvallisessa käytössä ja he ymmärtävät käyttöön liittyvät vaaratekijät. Lapset eivät saa leikkiä laitteella. Lapset eivät saa puhdistaa laitetta tai tehdä käyttäjän kunnossapitotehtäviä ilman valvontaa.

Sähkölaitteita käytettäessä on aina noudatettava perusvarotoimia, mukaan lukien seuraavat:

LUE KAIKKI OHJEET ENNEN LAITTEEN KÄYTTÖÄ.

VAROITUS - Jotta vältetään tulipalon, sähköiskun tai loukkaantumisen vaara:

1. Laite on tarkoitettu käyttöön kotitalouksissa.
 2. Ei saa altistaa sateelle. Säilytettävä sisätiloissa.
 3. Älä anna käyttää laitetta leluna. Valvo huolellisesti lastenlaitteen käyttöä.
 4. Käytettävä vain käyttöoppaassa kuvatulla tavalla. Käytä laitteessa vain valmistajan suosittelemia lisävarusteita.
 5. Älä käytä laitetta rikkoutuneen akun kanssa. Jollei laite toimi oikealla tavalla, se on pudonnut, rikkoutunut, jätetty ulos tai pudotettu veteen, toimita se huoltoon.
 6. Älä käsittele laitetta märillä käsillä.
 7. Älä laita laitteen aukkoihin esineitä. Älä käytä laitetta jos jokin aukko on tukkeutunut. Pidä laite vapaana pölystä, nukasta, hiuksista ja kaikesta muusta ilmajärjestelmästä mahdollisesti heikentävästä aineksestä.
 8. Pidä hiukset, löysät vaatteet, sormet ja kaikki kehon osat erossa laitteen aukoista ja liikkuvista osista.
 9. Sammuta kaikki ohjaimet, ennen kuin irrotat akun.
 10. Ole erityisen varovainen kun puhdistat portaita.
 11. Älä käytä laitetta syttyvien tai palavien nesteiden, kuten bensiinin kokoamiseen tai käytä laitetta tiloissa, joissa sellaisia aineita voi olla.
 12. Käytä akun lataamiseen vain valmistajan toimittamaa laturia.
 13. Älä käytä laitetta minkään palavan tai savuavan, esimerkiksi savukkeiden, tulitikkujen tai kuuman tuhkan kokoamiseen.
 14. Älä käytä laitetta ilman, että suodattimet ovat paikallaan.
 15. Älä lataa akkua ulkotiloissa.
 16. Älä käytä laitetta seuraavien materiaalien kokoamiseen:
 - Kuumien materiaalien, kuten palavien savukkeiden tai metallin hiomisen / leikkaamisen muodostamien kipinöiden/ metallipölyn
 - Syttyvien materiaalien, kuten bensiinin, tinnerin, bentseenin, kerosiinin tai maalin
 - Räjähävien aineiden, kuten nitroglyseriinin
 - Syttyvien materiaalien, kuten alumiinin, sinkin, magnesiumin, titaanin, fosforin tai selluloidin
 - Märän lian, veden, öljyn tai vastaavan
 - Kovia ja teräviä kappaleita, kuten puulastuja, metallia, kiviä, lasia, nautoja, neuloja tai partakoneen teriä
 - Paakkuuntuvaa puuteria, kuten sementti tai värivoide
 - Johtavaa pölyä, kuten metallia tai hiiltä
 - Hienoja hiukkasia, kuten betonipölyä
- Sellainen voi aiheuttaa tulipalon, loukkaantumisen ja/tai omaisuusvahinkoja.
17. Lopeta laitteen käyttö välittömästi, jos havaitset jotain epänormaalia.

18. Jos pudotat imurin tai siihen kohdistuu isku, tarkasta se huolella murtumien ja vaurioiden varalta ennen käyttöä.
19. Älä käytä lähellä liesiä tai muita lämmönlähteitä.
20. Älä peitä ilmanotto- tai tuuletusaukkoja.

SÄILYÄ NÄMÄ OHJEET.

ENC007-8

TÄRKEITÄ TURVALLISUUSOHJEITA

AKKU

1. Kytke akku irti laitteesta ennen säätöjen tekemistä, varusteiden vaihtamista tai laitteen säilytykseen laitto. Tällaiset varoimet vähentävät laitteen vahingossa tapahtuvaa käynnistymistä.
2. Lataa akku vain valmistajan määrittämällä laturilla. Yhdentyypisille akuille sovelias laturi saattaa muodostaa palovaaran, jos sitä käytetään toisenlaisen akun kanssa.
3. Käytä laitteita vain nimenomaan niille määritettyjen akkujen kanssa. Toisen akun käyttö saattaa aiheuttaa loukkaantumisvaaran tai tulipalon.
4. Kun akku ei ole käytössä, säilytä se erossa muista metalliesineistä, kuten paperiliittimistä, koloikoista, avaimista, nauloista, ruuveista tai muista pienistä metalliesineistä, jotka saattavat muodostaa yhteyden päätteiden välillä. Akkupäätteiden välinen oikosulku saattaa aiheuttaa palovammoja tai tulipalon.
5. Väärinkäytettynä akusta saattaa valua nestettä. varo kosketusta sen kanssa. Jos kosketus tapahtuu vahingossa, huuhtele vedellä. Jos nestettä joutuu silmiin hakeudu huuhtelun lisäksi lääkärin hoitoon. Akusta levinnyt neste saattaa aiheuttaa ärsytystä tai palovammoja.
6. Älä käytä vahingoittunutta tai muokattua akkua tai laitetta. Vahingoittuneet tai muokatut akut saattavat toimia odottamattomalla tavalla ja aiheuttaa tulipalon, räjähdyksen tai loukkaantumisvaaran.
7. Älä altista akkua tai laitetta tulelle tai äärimmäiselle lämmölle. Altistuminen tulelle tai yli 130 °C lämmölle saattaa aiheuttaa räjähdyksen.
8. Anna huolto pätevän, vain alkuperäisiä varaosia käyttävän huollon suoritettavaksi. Tällä varmistetaan huolletun laitteen turvallisuuden säilyminen.
9. Ennen akun käyttöä lue kaikki ohjeet ja varoitusmerkinnät (1) akkulaturista, (2) alusta ja (3) akkua käyttävästä tuotteesta.
10. Älä pura akkua.
11. Jos käyttöaika lyhenee merkittävästi, lopeta laitteen käyttö heti. Se saattaa aiheuttaa ylikuumentumisen vaaran, palovammojen mahdollisuuden, jopa räjähdyksen.
12. Jos elektrolyytinestettä joutuu silmiin, huuhtele ne puhtaalla vedellä ja hakeudu välittömästi lääkärin hoitoon. Vaarana voi olla näön menetyks.

13. Älä aiheuta akkuun oikosulkuja:

- (1) Älä kosketa päätteisiin millään johtavalla materiaalilla.
 - (2) Vältä akkujen säilyttämistä astiassa muiden metalliesineiden, kuten naulojen, kolikoiden jne., kanssa.
 - (3) Älä altista akkua vedelle tai sateelle. Akun oikosulku saattaa aiheuttaa suuren virtavuodon, ylikuumentumisen, palovammojen mahdollisuuden ja jopa rikkoutumisen.
14. Älä säilytä laitetta ja akkua tiloissa joissa lämpötila saattaa nousta 50 °C tai yli sen.
15. Älä polta akkua, vaikka se olisi pahasti vahingoittunut tai kokonaan loppuun kulunut. Akku saattaa räjähtää tulesa.
16. Ole varovainen, ettei pudota akkua tai kohdistu siihen isku.
17. Älä käytä rikkoutunutta akkua.
18. Noudata paikallisia määräyksiä koskien akun hävittämistä.

SÄILYÄ NÄMÄ OHJEET.

Vihjeitä akun käyttöiän pidentämiseen

1. Lataa akku, ennen kuin se on kokonaan tyhjentynyt. Lopeta aina laitteen käyttö ja lataa akku, kun havaitset tehon heikentyvän.
2. Älä lataa täyteen ladattua akkua. Ylilataaminen lyhentää akun käyttöikä.
3. Lataa akku huonelämpötilassa 10 °C - 40 °C. Anna kuumen akun jäähtyä, ennen kuin lataat sen.
4. Lataa akku kuuden kuukauden välein, jollet käytä sitä pitkään aikaan.

VALMISTELUT

⚠ HUOMIO:

- Varmista aina, että laite on sammutettu ja akku on irrotettu ennen kuin teet laitteeseen säätöjä tai tarkastat sen toimintoja.

Akun asentaminen tai irrottaminen (kuva 1)

⚠ HUOMIO:

- Kytke laite aina pois päältä ennen akun asentamista tai sen irrottamista.
- Pidä kiinni laitteesta ja akusta kunnolla, kun asennat akun tai irrotat sen. Jollet pidä kiinni laitteesta ja akusta kunnolla, ne saattavat pudota käsistäsi. Se voi aiheuttaa vahinkoja laitteelle ja akulle sekä loukkaantumisen.
- Varo etteivät sormet jää puristuksiin imurin ja akun väliin kuten kuvassa asettaessasi akkua. Sormien väliin jääminen saattaa aiheuttaa loukkaantumisen.

Irrota akku liu'uttamalla se irti laitteesta samalla kun siirrä painiketta akun edessä.

Asenna akku kohdistamalla akun liuska kotelon uran kanssa ja aseta akku paikoilleen. Aseta se koko matkalta paikoilleen kunnes akku loksauttaa kiinni ja kuuluu pieni naksaus. Jos näet punaisen merkin painikkeen yläpuolella, akku ei ole lukittunut kokonaisuudessaan.

⚠ HUOMIO:

- Asenna akku aina kokonaan siten, ettei punaista merkkiä voi nähdä. Jollet tee niin, akku voi vahingossa pudota laitteesta ja aiheuttaa sinun tai jonkun lähellä olevan loukkaantumisen.
- Älä asenna akkua väkisin. Jos kassetti ei liu'uta paikoilleen helposti, sitä ei asenneta oikein.

Akun suojajärjestelmä (litium-ioniakku, jossa on tähtimerkintä) (kuva 2)

Tähtimerkityt litium-ioniakut ovat varustettu suojajärjestelmällä. Järjestelmä kytkee virran automaattisesti pois laitteesta, jotta akun käyttöikä pitenee.

Laite pysähtyy automaattisesti käytön aikana, jos laite ja/ tai akku joutuvat johonkin seuraavista olosuhteista:

- Ylikuormitus:

Laitetta käytetään tavalla, jonka vuoksi se kuluttaa epätavallisen korkeaa virtaa.

Sammuta tällaisessa tilanteessa laite ja sammuta sovellus, joka aiheutti laitteen ylikuormituksen. Käynnistä laite sitten uudelleen.

Jollei laite käynnisty, akku on ylikuumentunut. Anna akun silloin jäähtyä ennen laitteen käynnistämistä uudelleen.

- Alhainen akkujännite:

Jäljellä oleva akkukapasiteetti on liian alhainen eikä laite toimi. Irrota akku tällaisessa tilanteessa ja lataa se täyteen.

Lisäosien asentaminen tai irrottaminen

⚠ HUOMIO:

- Varmista aina, että laite on sammutettu ja akku on irrotettu, ennen kuin teet laitteeseen toimenpiteitä.
- Paina suulaketta tai pidennettävää putkea kahvasta ja käännä samalla niin, että osa kiinnittyy kunnolla eikä irtoa käytön aikana.

Liitä letkuliitin imuletkun aukkoon laitteessa.

Irrota letku painamalla vapautuspainiketta. (kuva 3)

Aseta pidennettävä putki kahvan päähän. (kuva 4)

Löysää pidennettävän putken rengas ja säädä putken pituutta. Siirrä rengas säädön jälkeen. (kuva 5)

Kiinnitä suulake pidennettävään putkeen. (kuva 6)

Kiinnitä rakosuulake kahvaan tai pidennettävään putkeen ahtaiden rakojen ja muiden kaapeiden, hankalasti saavutettavien alueiden puhdistamiseksi. (kuva 7)

Olkahihnan kiinnittäminen

⚠ HUOMIO:

- Kun ripustat laitteen olkapäälle, pidä aina kiinni itse laitteesta kädellä, jotta estetään sen tippuminen. Laitteen pudottaminen saattaa aiheuttaa loukkaantumisen tai omaisuusvahinkoja.

Käytä olkahihnaa laitteen ripustamiseen olkapäälle, kun puhdistat korkeaa kohtaa. (kuva 8)

Aseta olkahihna silmukalla sekä kantokahvan että hihnapidikkeen ympärille ja vie hihna pysäyttimen läpi, kuten kaaviossa. (kuva 9 ja kuva 10)

Vedä hihnojen päät ylös siten, että ne ovat vähintään 80 mm pysäyttimen yläpuolella. (kuva 11)

Kiinnitä letkukoukku suunnilleen letkun keskikohtaan. Säilytä olkahihnaa letkukoukussa, kun se ei ole käytössä.

(kuva 12 ja kuva 13)



KÄYTTÖ

Toiminnon vaihtaminen (kuva 14)

Käynnistä imuri painamalla ON (Päälle) (2/1) -painiketta. Sammuta laite painamalla OFF (Pois) (0) -painiketta. Vaihda imurin tehoa painamalla ON (Päälle) (2/1) -painiketta. Painikkeen ensimmäinen painallus on suurelle imuteholle ja toinen painallus pienelle imuteholle. Painikkeen jokainen painallus toistaa tehon vaihdon vuorotellen.

Merkkivalot (kuva 15)

Merkkivalot palavat tai vilkkuvat ja osoittavat laitteen tilan.

Suodattimen merkkivalo (oranssi valo)	Valo palaa	Suodatin on likainen. Puhdista suodatint. Katso osa "Suodattimen puhdistus (käytön jälkeen)".
	Vilkkuu nopeasti	Suodatin on tukkeutunut pölystä. Pese suodatin. Katso osa "Suodattimen puhdistus (perusteellinen puhdistus)".
Akun merkkivalo (punainen valo)	Vilkkuu	Akkuteho on laskenut alhaiseksi.
	Valo palaa	Akkuvirta on hyvin vähissä ja laite pysähtyy. Lataa akku.

HUOMAA:

- Poista pöly aina säännöllisesti. Imuteho heikkenee, jos imurissa on liian paljon pölyä sisällä.

HUOLTO

⚠ HUOMIO:

- Varmista aina, että laite on sammutettu, ennen kuin tarkastat laitetta tai teet huoltotoimia.
- Aseta sanomalehtipapereita tai roska-astia alle, kun aloitat työskentelyn. Sanomalehdet tai roska-astia keräävät laitteesta putoavan pölyn.

Suodattimen puhdistus (käytön jälkeen) (kuva 16)

Siirrä käytön jälkeen suodattimen puhdistusvipua edestakaisin noin kymmenen kertaa, jotta pöly irtoaa suodattimesta.

Pölyn poistaminen ja hävittäminen

Poista pöly imurista ennen kuin taso ylittää Dust Full (Pölyastia täynnä) viivan. Imuteho saattaa heiketä, jos

VIANETSINTÄ

Ennen yhteydenottoa huoltoon tarkista seuraavat kohdat.

Vika	Tarkastettava alue	Korjausmenetelmä
Heikko imuteho	<ul style="list-style-type: none">• Onko pölyastia täynnä pölyä?• Onko suodatin tukkeutunut?• Onko akku tyhjentynyt?	<ul style="list-style-type: none">• Tyhjennä pöly pölyastiasta.• Puhdista suodattimesta pölyt tai pese se.• Lataa akku.
Ei toimi	<ul style="list-style-type: none">• Onko akku tyhjentynyt?	<ul style="list-style-type: none">• Lataa akku.

010051

taso ylittää viivan. Tyhjennä pöly ennen kuin se saavuttaa viivan, ottaen huomioon että pöly kertyy vain toiselle puolelle. (kuva 17)

Tyhjennä pöly imurista seuraavasti.

1. Nosta astian vapautusvipu irrottaaksesi pölyastiakokoonpanon. (kuva 18)
2. Irrota kansi painamalla  -painiketta. Tyhjennä pöly pois pölyastiasta. (kuva 19)
3. Käytä pölyastiaan kiinnitettyä harjaa pölyn pyyhkimiseen pois astian sisältä. (kuva 20)
4. Siirrä suodatinkannen punaista vipua nuolen suuntaan kääntääksesi suodatinkannen auki. (kuva 21)
5. Tartu valitsimeen ja pyöritä sitä ympäri noin kymmenen kertaa. (kuva 22)
6. Sulje suodatinkansi. (kuva 23)
7. Kiinnitä pölyastia kanteen. (kuva 24)
8. Kiinnitä pölyastia laitteen runkoon. (kuva 25)

Suodattimen puhdistus (perusteellinen puhdistus) (kuva 26 ja kuva 27)

Pese suodatin, jos se likaantuu, kun imuteho laskee tai oranssi valo alkaa vilkkua.

Irrota pölyastia, suodatinkansi, suodatin ja sylinterisuodatin toisistaan ja puhdista ne erikseen pesemällä. Käytä osien pesemiseen puhdasta vettä tai neutraalia pesuaineliuosta.

Kun olet pessyt osat, anna niiden kuivua kokonaan ja kokoa ne sitten yhteen.

Imurin rungon puhdistaminen

Pyyhi imurin ulkopuoli (imurin runko) säännöllisesti saippuavedessä kostutetulla liinalla.

⚠ HUOMIO:

- Älä käytä tähän koskaan bensiiniä, tinneriä, alkoholia tai vastaavaa. Seurauksena voi olla haalistumista, vääntymistä ja murtumia.

Kuivaa huolellisesti ennen käyttöä. Epätäydellisesti kuivunut suodatin saattaa aiheuttaa huonon imutehon ja lyhentää moottorin käyttöikää.

Älä puhalla imuriin kiinni jäänyttä pölyä ilmapuhaltimella. Se työntää pölyn koteloon ja aiheuttaa toimintahäiriön.

SÄILYTYS

Lyhennä pidennettävä putki ja aseta koukku pidikkeeseen kunnolla. (kuva 28)

HUOMAA:

- Älä yritä korjata pölynimuria itse.

Jotta tuotteen TURVALLISUUS ja LUOTETTAVA TOIMINTA säilytetään, kaikki muut huoltotoimet on annettava Makitan valtuutettujen huoltojen tehtäväksi ja suoritettavaksi aina Makitan varaosilla.

LISÄVARUSTEET

⚠️ HUOMIO:

- Nämä lisävarusteet ja liitososat ovat tässä oppaassa kuvatun laitteen kanssa käytettäväksi tarkoitettuja. Muiden varusteiden tai liitoskappaleiden käyttö saattaa aiheuttaa loukkaantumisvaaran. Käytä lisävarustetta tai liitososaa vain sen ilmoitettuun käyttötarkoitukseen.

Jos tarvitset lisääpua näiden lisävarusteiden osalta, ota yhteys paikalliseen Makitan huoltoon.





- Makitan aito akku ja laturi

HUOMAA:

- Luettelossa voi olla tuotteita, jotka sisältyvät laitepakkaukseen vakiolisävarusteina. Vakiolisävarusteissa on maakohtaisia eroja.

ANĢĻU VAL. (oriģinālā pamācība)

Vispārīgā skata skaidrojums

- | | | |
|-------------------------------|--|--|
| 1. Sarkanais indikators | 13. Caurules āķis | 22. Pārsegs |
| 2. Poga | 14. Ieslēgšanas poga (2/1) | 23. Poga  |
| 3. Akumulatora kasetne | 15. Izslēgšanas poga (0) | 24. Putekļu tvertne |
| 4. Zvaigznītes atzīme | 16. Filtra indikators (oranža lampiņa) | 25. Tīrīšanas suka |
| 5. Atbrīvošanas poga |  | 26. Sarkanā svira |
| 6. Sūkšanas caurules atvērums | 17. Akumulatora indikators (sarkana lampiņa)  | 27. Filtra pārsegs |
| 7. Rokturis | 18. Tīrīšanas svira | 28. Poga |
| 8. Pagarinājuma caurule | 19. Putekļu tvertnes aizpildes līnija | 29. Dzeltens indikators |
| 9. Gredzens | —  — | 30. Cilindriskais filtrs (augšējais) |
| 10. Sprausla | 20. Apvalka atbrīvošanas svira | 31. Cilindriskais filtrs (apakšējais) |
| 11. Šaurā sprausla | 21. Putekļu tvertnes montāža | |
| 12. Plecu sikсна | | |

TEHNISKIE DATI

Modelis	DCL500
Ietilpība	250 ml
Pastāvīga lietošana (ar akumulatoru BL1830)	Pozīcijā HIGH (2) : aptuveni 12 min. Pozīcijā LOW (1) : aptuveni 30 min.
Izmēri (G x P x A) (ar akumulatoru BL1830)	352 mm x 189 mm x 252 mm
Neto svars (ar akumulatoru BL1830)	4,2 kg
Nominālais spriegums	Līdzstrāva 18 V
Standarta akumulatora kasetnes	BL1815N, BL1830, BL1840

- Ņemot vērā to, ka īstenojam pastāvīgu izpētes un attīstības programmu, šeit norādītie tehniskie dati var tikt mainīti, iepriekš nebrīdinot.
- Tehniskie dati un akumulatoru kasetnes dažādās valstīs var atšķirties.
- Svārs ar akumulatora kasetni atbilst EPTA procedūrai 01/2003

END114-1

ENE084-1

Simboli

Tālāk norādīti iekārtā izmantotie simboli. Pirms ierīces lietošanas pārliecinieties, ka esat izpratis katra simbola nozīmi.



..... Izkatiet lietošanas pamācību.



..... Ievērojiet īpašu piesardzību un uzmanību.



..... Tikai ES valstīm.

Elektriskas ierīces un akumulatora pakotni nedrīkst izmest atkritumos kopā ar mājāsaimniecības atkritumiem! Saskaņā ar Eiropas Savienības direktīvām par elektroierīču un elektronisko iekārtu, akumulatoru un bateriju, kā arī izlietoto akumulatoru un bateriju izmešanu atkritumos, kā arī valstu likumiem, elektroierīces un baterijas, kā arī bateriju pakotnes, kam beidzies ekspluatācijas termiņš, ir jānodala atsevišķi un jāatgriež pārstrādei videi draudzīgā otrreizējās pārstrādes uzņēmumā.

Paredzētais lietojums

Ierīce ir paredzēta sausu putekļu savākšanai.

SVARĪGI DROŠĪBAS NORĀDĪJUMI

Šo ierīci var lietot bērni, sākot no 8 gadu vecuma, un personas ar traucētām fiziskām, sensorām vai garīgām spējām un personas bez pieredzes un zināšanām, ja attiecīgās personas tiek uzraudzītas vai informētas par ierīces drošu lietošanu un izprot saistīto apdraudējumu. Bērniem aizliegts spēlēt ar ierīci. Bērni drīkst izmantot ierīci tīrīšanai un veikt tās apkopi tikai pieaugušu personu uzraudzībā.

Elektroierīces lietošanas gaitā vienmēr ir jāievēro pamata piesardzības pasākumi, tostarp:

PIRMS ŠĪS IERĪCES LIETOŠANAS IZSKATĪET VISUS NORĀDĪJUMUS.

BRĪDINĀJUMS. Lai samazinātu ugunsbīstamības, elektrošoka vai ievainojumu gūšanas risku:

1. Šī ierīce ir paredzēta lietošanai mājās apstākļos.
2. Aizliegts pakļaut lietus iedarbībai. Glabāt iekštelpās.
3. Aizliegts izmantot kā spēļmantu. Ierīci drīkst lietot bērni vai netālu no bērniem tikai ciešā uzraudzībā.
4. Lietojiet tikai, kā noteikts šajā pamācībā. Izmantojiet ražotāja ieteiktos piederumus.
5. Aizliegts lietot, ja ir bojāts akumulators. Ja ierīce nedarbojas kā nākas, ir nomesta, bojāta, atstāta ārpus telpām vai iekļuvusi ūdenī, atgrieziet to tehniskās apkopes centrā.
6. Aizliegts lietot ar mitrām rokām.
7. Aizliegts atvērumos ievietot jebkādas objektus. Aizliegt lietot, ja ir bloķēts jebkurš atvērums; sekojiet, lai uz ierīces nebūtu putekļu, vilnas, matu un jebkādu priekšmetu, kas varētu samazināt gaisa plūsmu.
8. Netuviniet matus, brīvus apģērba gabalus, pirkstus un jebkādas ķermeņa daļas atvērumiem un kustīgajām daļām.
9. Pirms akumulatora izņemšanas izslēdziet visus slēdzus.
10. Tīrot kāpnes, ievērojiet īpašu piesardzību.
11. Aizliegts izmantot ugunsnedrošu vai uzliesmojošu šķidrumu, piemēram, benzīna, savākšanai vai zonās, kur varētu būt šādi šķidrumi.
12. Ierīces lādēšanai izmantojiet tikai ražotāja nodrošināto lādētāju.
13. Aizliegts izmantot degošu vai dūmojošu priekšmetu, piemēram, cigarešu, sērkokociņu vai karstu pelnu, savākšanai.
14. Aizliegts izmantot, ja nav ievietoti filtri.
15. Aizliegts uzlādēt akumulatoru ārpus telpām.
16. Aizliegts izmantot šādu materiālu savākšanai:
 - karsti materiāli, piemēram, aizdegta cigaretes vai metālapstrādes iekārtu radītie metāla putekļi;
 - uzliesmojoši materiāli, piemēram, benzīns, atšķaidītājs, petroleja vai krāsa;
 - sprāgstoši materiāli, piemēram, nitroglicerīns;
 - ugunsneizturīgi materiāli, piemēram, alumīnijs, cinks, magnēzijs, titāns, fosfors vai celuloīds;
 - mitri putekļi, ūdens, eļļa u. tml.;
 - cieti priekšmeti ar asām malām, piemēram, zāgskaidas, metāla, akmens, stikla gabali, naglas, adatas vai žiletis;
 - cietieji pulveris, piemēram, cements vai toneris;
 - vadītspējīgi putekļi, piemēram, metāla vai ogles putekļi;
 - smalkas daļiņas, piemēram, cementa putekļi.Šādi rīkojoties, pastāv ugunsgrēka rašanās, traumatisma un/vai īpašuma bojājumu risks.
17. Ja pamanāt netipiskas iezīmes, nekavējoties pārtrauciet ierīces lietošanu.

18. Ja putekļusūcējs ir nomests vai sadauzīts, pirms tā lietošanas rūpīgi pārbaudiet, vai nav radušās plaisas vai bojājumi.
19. Aizliegts lietot krāsns un citu karstuma avotu tuvumā.
20. Aizliegts bloķēt ieejas atvērumu vai ventilācijas atvērumus.

SAGLABĀJIET ŠOS NORĀDĪJUMUS.

SVARĪGI DROŠĪBAS NORĀDĪJUMI

ENC007-8

AKUMULATORA KASETNE

1. Pirms ierīces pielāgošanas, piederumu mainīšanas vai ierīces glabāšanas atvienojiet akumulatora kasetni no ierīces. Veicot šādus profilaktiskus drošības pasākumus, samazinās ierīces nejaūšas iedarbināšanas iespējamība.
2. Uzlādējiet ierīci, tikai izmantojot ražotāja norādīto akumulatoru. Konkrētam akumulatora kasetnes tipam piemērots akumulators var radīt ugunsgrēka rašanās risku, ja to izmanto ar citu akumulatora kasetni.
3. Izmantojiet ierīces tikai ar īpaši paredzētām akumulatora kasetnēm. Izmantojot citu veidu akumulatoru kasetnes, pastāv traumatisma un ugunsgrēka rašanās risks.
4. Kad akumulatora kasetne netiek izmantota, nodrošiniet, lai tā nebūtu saskarē ar citiem metāla objektiem, piemēram, papīra skavām, monētām, atslēgām, naglām, skrūvēm un citiem nelieliem metāla objektiem, kas var radīt savienojumu starp termināliem. Īssavienojums starp akumulatora termināliem var izraisīt apdegumus vai ugunsgrēku.
5. Intensīva lietojuma apstākļos no akumulatora var izdalīties šķidrums; izvairieties no saskarsmes ar to. Ja nejaūšas saskaraties ar šķidrumu, noskalojiet to ar ūdeni. Ja šķidrums iekļūst acīs, sazinieties arī ar ārstu. No akumulatora izdalīties šķidrums var izraisīt ādas kairinājumu vai apdegumus.
6. Aizliegts izmantot akumulatora kasetni vai ierīci, kas ir bojāta vai modificēta. Bojātu vai modificētu akumulatoru darbība var kļūt neparedzama; pastāv ugunsgrēka rašanās, sprādzienbīstamības vai traumatisma risks.
7. Aizliegts pakļaut akumulatora kasetni vai ierīci uguns iedarbībai un pārmērīgam karstumam. Pakļaujot ierīci uguns iedarbībai vai temperatūrai virs 130 °C, pastāv sprādzienbīstamība.
8. Ierīces apkope jāveic kvalificētam apkopes speciālistam, izmantojot tikai identiskas nomaināmās daļas. Tādējādi tiek nodrošināta ierīces drošības.
9. Pirms akumulatora kasetnes lietošanas izskatiet visus norādījumus un brīdinājuma marķējumus uz 1) akumulatora lādētāja, 2) akumulatora un 3) produkta, kurā tiek lietots akumulators.
10. Aizliegts demontēt akumulatora kasetni.

11. Ja akumulatora darbības laiks ievērojami samazinās, nekavējoties pārtrauciet tā lietošanu. Pastāv pārkaršanas, apdegumu gūšanas risks un par sprādzienbīstamību.
12. Ja elektrolīta šķidrums iekļūst acīs, izskalojiet tās ar tīru ūdeni un nekavējoties sazinieties ar ārstu. Pastāv redzes zaudēšanas risks.
13. Aizliegts izraisīt akumulatora kasetnes īssavienojumu:
 - (1) aizliegts pieskarties termināliem ar jebkādiem vadītspējīgiem materiāliem;
 - (2) neglabājiet akumulatora kasetni vietā, kur tā var saskarties ar citiem metāla objektiem, piemēram, naglām, monētām u. tml.;
 - (3) aizliegts pakļaut akumulatora kasetni ūdens vai lietus iedarbībai.
 Akumulatora īssavienojums var izraisīt jaudīgu strāvas lādiņu, pārkaršanu, iespējamus apdegumus un pat avāriju.
14. Aizliegts glabāt ierīci un akumulatora kasetni vietās, kur temperatūra var sasniegt vai pārsniegt 50 °C.
15. Aizliegts sadedzināt akumulatora kasetni, par ja tā ir nopietni bojāta vai pilnīgi nolietojusies. Ugunī akumulatora kasetne var eksplodēt.
16. Uzmanieties, lai nenomestu vai nesadauzītu akumulatoru.
17. Aizliegts lietot bojātu akumulatoru.
18. Ievērojiet vietējos normatīvos aktus saistībā ar akumulatora izmešanu atkritumos.

SAGLABĀJIET ŠOS NORĀDĪJUMUS.

Ieteikumi akumulatora darbības ilguma uzturēšanai

1. Uzlādējiet akumulatora kasetni pirms tā ir pilnībā izlādējusies.
Ja pamanāt, ka ierīces jauda samazinās, pārtrauciet lietot ierīci un uzlādējiet akumulatora kasetni.
2. Nekādā gadījumā nelādējiet pilnībā uzlādētu akumulatora kasetni. Pārlika uzlādēšana samazina akumulatora darbības ilgumu.
3. Uzlādējiet akumulatora kasetni istabas temperatūrā 10 °C - 40 °C. Pirms akumulatora kasetnes uzlādes ļaujiet tai atdzist.
4. Ja akumulatora kasetni neizmantojat ilgāku laiku, uzlādējiet to ik pēc sešiem mēnešiem.

SAGATAVOŠANA

⚠ UZMANĪBU.

- Pirms ierīces pielāgošanas vai darbības pārbaudes vienmēr pārliecinieties, ka ierīce ir izslēgta un akumulatora kasetne ir noņemta.

Akumulatora kasetnes uzstādīšana vai noņemšana (1. attēls)

⚠ UZMANĪBU.

- Pirms akumulatora kasetnes uzstādīšanas vai noņemšanas vienmēr izslēdziet ierīci.

- Uzstādot vai noņemot akumulatora kasetni, stingri turiet ierīci un akumulatora kasetni. Ja neturēsiet stingri, ierīce vai kasetne var izslīdēt no rokām, izraisot ierīces vai akumulatora kasetnes bojājumus vai lietotāja traumas.
- Uzmanieties, lai akumulatora uzstādīšanas laikā starp putekļusūcēju un akumulatoru neiesprūstu pirksti, kā attēlots diagrammā. Iespūstot pirkstiem, pastāv traumatisma risks.

Lai noņemtu akumulatora kasetni, bīdiet to nost no ierīces, vienlaikus bīdot kasetnes priekšpusē esošo pogu. Lai uzstādītu akumulatora kasetni, līdziniet uz akumulatora kasetnes esošo mēlīti ar rievu uz korpusa un fiksējiet to vietā. Ievietojiet to, līdz tā bloķējas un ir dzirdams neliels klikšķis. Ja pogas augšdaļā ir redzams sarkans indikators, tas nozīmē, ka kasetne nav pilnībā nofiksēta.

⚠ UZMANĪBU.

- Vienmēr uzstādiet akumulatora kasetni pilnībā, lai nebūtu redzams sarkanais indikators. Pretējā gadījumā kasetne var nejausi noslīdēt no ierīces, radot traumu gūšanas risku jums vai citiem ierīces apkārtņē esošiem cilvēkiem.
- Aizliegts uzstādīt akumulatora kasetni, lietojot spēku. Ja kasetne bīdās ar grūtībām, tas nozīmē, ka tā nav pareizi uzstādīta.

Akumulatora aizsardzības sistēma (litija jonu akumulators ar zvaigznītes marķējumu) (2. attēls)

Litija jonu akumulatori ar zvaigznītes marķējumu ir aprīkoti ar aizsardzības sistēmu. Šī sistēma automātiski izslēdz ierīci, lai pagarinātu akumulatora darbības ilgumu. Darbības laikā ierīce automātiski izslēdzas, ja tā un/vai akumulators darbojas kādos no šiem apstākļiem:

- Pārslodze.
Ierīce tiek lietota tā, ka tiek izmantota pārmērīgi augsta strāva.
Šādā situācijā izslēdziet ierīci un apturiet lietojumu, kas izraisījis pārslodzi. Pēc tam atkal ieslēdziet ierīci.
Ja ierīci nevar ieslēgt, tas nozīmē, ka akumulators ir pārkaršis. Šādā situācijā pirms ierīces ieslēgšanas uzgaidiet, līdz akumulators atdziest.
- Zems akumulatora spriegums.
Akumulatora uzlādes līmenis ir pārāk zems un ierīce nedarbojas. Šādā situācijā noņemiet akumulatoru un uzlādējiet to.

Piederumu uzstādīšana un noņemšana

⚠ UZMANĪBU.

- Pirms ierīces lietošanas vienmēr pārliecinieties, ka ierīce ir izslēgta un akumulatora kasetne ir noņemta.
- Stingri iespiediet sprauslu vai pagarinājuma cauruli, vienlaikus pagriežot, lai droši piestiprinātu piederumi nekļūtu vaļīgi lietošanas gaitā.

Pievienojiet sprauslas savienojumu sūkšanas caurules atvērumpam uz ierīces.

Nospiediet atbrīvošanas pogu, lai atvienotu cauruli.

(3. attēls)

Ievietojiet pagarinājuma cauruli roktura galā. (4. attēls)

Atbrīvojiet pagarinājuma caurules gredzenu un pielāgojiet caurules garumu. Pēc pielāgošanas pievelciet gredzenu. (5. attēls)

Pievienojiet sprauslu pagarinājuma caurulei. **(6. attēls)**
 Pievienojiet šauro sprauslu rokturim vai pagarinājuma caurulei, lai tīrītu spraugas un citas šauras, grūti aizsniiedzamas vietas. **(7. attēls)**

Plecu siksnas pievienošana

⚠ UZMANĪBU.

- Nēsājot ierīci uz pleca, vienmēr turiet ierīci ar roku, lai novērstu tās nokrišanu. Ierīces noņemšana var izraisīt traumatisku vai īpašuma bojājuma risku.

Izmantojiet plecu siksnu, lai nēsātu ierīci pakārtu plecā un tīrītu augstu esošas vietas. **(8. attēls)**

Apmēriet plecu siksnas cilpu ap nēsāšanas rokturi un siksnas turētāju un pēc tam izvelciet to cauri bloķētajam, kā attēlots diagrammā. **(9. un 10. attēls)**

Izvelciet siksnas galus tā, lai tie būtu ne mazāk kā 80 mm garumā virs bloķētāja augšdaļas. **(11. attēls)**

Piestipriniet caurules āķi aptuveni caurules garuma viduspunktā. Kad nelietojat plecu siksnu, glabājiet to caurules āķī. **(12. un 13. attēls)**

DARBĪBA



Darbības pārslēgšana (14. attēls)

Lai ieslēgtu putekļusūcēju, vienkārši nospiediet pogu ON (ieslēgt) (2/1).

Lai izslēgtu, nospiediet pogu OFF (Izslēgt) (0). Lai mainītu putekļusūcēja ātrumu, nospiediet pogu ON (ieslēgt) (2/1). Pirmoreiz nospiežot pogu, ātrums palielinās, otrreiz to nospiežot, ātrums samazinās. Katrā pogas nospiešanas reizē attiecīgi mainās ātrums.

Indikatori (15. attēls)

Indikatoru izgaismojas vai mirgo, norādot ierīces statusu.

Filtra indikators (oranža lampiņa) 	Ir izgaismots	Filtrs ir netīrs. Notīriet filtru. Skatiet sadaļu „Filtra tīrīšana (pēc darba)”.
	Ātri mirgo	Filtrs ir nosprostots ar putekļiem. Nomazgājiet filtru. Skatiet sadaļu „Filtra tīrīšana (pamatīga tīrīšana)”.
Akumulatora indikators (sarkana lampiņa) 	Mirgo	Samazināts akumulatora enerģijas līmenis.
	Ir izgaismots	Akumulatora enerģijas līmenis ir ļoti zems un ierīce pārtrauks darbību. Uzlādējiet akumulatoru.

PIEZĪME.

- Regulāri noņemiet putekļus. Ja putekļusūcējā ir pārāk daudz putekļu, samazinās iesūces jauda.

APKOPE

⚠ UZMANĪBU.

- Pirms ierīces pārbaudes vai apkopes, vienmēr pārliecinieties, ka ierīce ir izslēgta.
- Zem darba zonas izmantojiet avīzi vai atkritumu tvertni. No ierīces krītošie putekļi tiks savākti uz avīzes vai atkritumu tvertnē.

Filtra tīrīšana (pēc darba) (16. attēls)

Pēc ierīces lietošanas aptuveni desmit reizes pavirziet filtra tīrīšanas sviru atpakaļ un uz priekšu, lai atbrīvotu filtru no putekļiem.

Putekļu izmešana

Izmetiet putekļus, pirms sviras līmenis pārsniedz pilnas putekļu tvertnes atzīmi. Ja līmenis pārsniedz šo atzīmi, var samazināties iesūces jauda. Izmetiet putekļus, pirms tiek pārsniegta atzīme arī tad, ja putekļi krājas tikai vienā pusē. **(17. attēls)**

Lai izmestu putekļus, izpildiet tālāk norādīto procedūru.

- Paceliet tvertnes atbrīvošanas sviru, lai izņemtu putekļu tvertnes montāžu. **(18. attēls)**
- Nospiediet pogu , lai noņemtu pārsegu. Izmetiet putekļu tvertnē esošos putekļus. **(19. attēls)**
- Izmantojot putekļu tvertnes komplektācijā iekļauto tīrīšanas suku, izīriet tvertni no iekšpuses. **(20. attēls)**
- Pārvietojiet sarkano sviru uz filtra pārsega bultiņas norādītajā virzienā, lai atvērtu filtra pārsegu. **(21. attēls)**
- Satveriet slēdzi un pagrieziet to aptuveni desmit reizes. **(22. attēls)**
- Aizveriet filtra pārsegu. **(23. attēls)**
- Piestipriniet putekļu tvertni pie pārsega. **(24. attēls)**
- Piestipriniet putekļu tvertnes montāžu pie ierīces korpusa. **(25. attēls)**

Filtra tīrīšana (pamatīga tīrīšana) (26. un 27. attēls)

Nomazgājiet filtru, ja tas ir kļuvis pārāk netīrs, ir samazinājusies iesūces jauda vai sāk mirgot oranžais indikators.

Noņemiet putekļu tvertni, filtra pārsegu, filtru un cilindrisko filtru un nomazgājiet katru no šīm daļām, lai tās notīrītu.

Daļu mazgāšanai izmantojiet tīru ūdeni vai neitrālu mazgāšanas līdzekļa šķīdumu.

Kad daļas ir nomazgātas, ļaujiet tām pilnībā nožūt un pēc tam salieciet tās atpakaļ.

Putekļusūcēja korpusa tīrīšana

Ik pa laikam noslaukiet putekļusūcēja korpusu no ārpusēs ar ziepju denī samitrinātu drāniņu.

⚠ UZMANĪBU.

- Aizliegts izmantot benzīnu, šķīdinātāju, spirtu un tamlīdzīgas vielas. Var rasties krāsas zudums, deformācijas vai plaisas.

Pirms lietošanas ļaujiet filtram pilnībā nožūt. Ja filtrs nav pilnībā sauss, var samazināties iesūces jauda un dzinēja darbības ilgums.

Aizliegts tīrīt uz putekļusūcēja esošos putekļus ar aerosolu. Rezultātā putekļi iekļūst korpusā un rodas darbības kļūmes.

GLABĀŠANA

Saīsiniet pagarinājuma cauruli un droši ievietojiet āķi turētājā. **(28. attēls)**

PROBLĒMU NOVĒRŠANA

Pirms ierīces nodošanas remontā izskatiet tālāk norādīto informāciju.

Simptoms	Iespējamā problēmu zona	Problēmas novēršanas metode
Vāja iesūces jauda	<ul style="list-style-type: none">Vai putekļu tvertne ir pilna ar putekļiem?Vai ir nosprostots filtrs?Vai ir izlādējies akumulators?	<ul style="list-style-type: none">Iztukšojiet putekļu tvertni.Noslaukiet vai nomazgājiet putekļus no filtra.Uzlādējiet akumulatoru.
Nedarbojas	<ul style="list-style-type: none">Vai ir izlādējies akumulators?	<ul style="list-style-type: none">Uzlādējiet akumulatoru.

010051

PIEZĪME.

- Nemēģiniet remontēt putekļusūcēju saviem spēkiem. Lai nodrošinātu ierīces DROŠU un UZTICAMU kalpošanu, remontdarbus un jebkādas citas apkopes vai pielāgošanas darbus drīkst veikt tikai pilnvarotos Makita apkopes centros, izmantojot Makita rezerves daļas.

PAPILDU PIEDERUMI

UZMANĪBU.

- Ar šajā pamācībā aprakstīto ierīci ieteicams lietot šos piederumus vai stiprinājumus. Izmantojot citus piederumus vai stiprinājumus, pastāv traumatisma risks. Izmantojiet ierīci vai stiprinājumu tikai tā norādītajam mērķim.

Ja jums nepieciešama palīdzība saistībā ar šiem piederumiem, sazinieties ar vietējo Makita apkopes centru.

- Makita oriģinālais akumulators un lādētājs

PIEZĪME.

- Daži sarakstā norādītie vienumi ir iekļauti iekārtas standarta aprīkojumā. Dažādās valstīs komplektācija var būt dažāda.

ANGLŲ K. (originali instrukcija)

Bendro vaizdo paaiškinimas

- | | | |
|------------------------------|---|--------------------------------------|
| 1. Raudonas indikatorius | 12. Diržas nešti ant peties | 21. Dulkių talpyklos mazgas |
| 2. Mygtukas | 13. Žarnos kablys | 22. Dangtis |
| 3. Akumulatorius | 14. Įjungimo (2/1) mygtukas | 23. mygtukas |
| 4. Žvaigždės ženklas | 15. Išjungimo (0) mygtukas | 24. Dulkių talpykla |
| 5. Atleidimo mygtukas | 16. Filtro indikatorius (oranžinė lemputė) | 25. Valymo šepetėlis |
| 6. Anga siurbimo žarnai | 17. Akumulatoriaus indikatorius (raudona lemputė) | 26. Raudona svirtis |
| 7. Rankena | 18. Valymo svirtis | 27. Filtro dangtis |
| 8. Teleskopinis vamzdis | 19. Dulkių prisipildymo linija | 28. Rankenėlė |
| 9. Žiedas | 20. Talpyklos atleidimo svirtis | 29. Geltonas indikatorius |
| 10. Antgalis | | 30. Cilindrinis filtras (viršutinis) |
| 11. Antgalis plyšiams valyti | | 31. Cilindrinis filtras (apatinis) |

SPECIFIKACIJA

Modelis	DCL500
Talpa	250 ml
Nepertraukiamas naudojimas (su akumulatoriumi BL1830)	STIPRUS SIURBIMAS (2): maždaug 12 min. NESTIPRUS SIURBIMAS (1): maždaug 30 min.
Matmenys (I x P x A) (su akumulatoriumi BL1830)	352 x 189 x 252 mm
Bendrasis svoris (su akumulatoriumi BL1830)	4,2 kg
Vardinė įtampa	18 V NS
Standartiniai akumulatoriai	BL1815N, BL1830, BL1840

- Kadangi nuolat vykdomė tyrimų ir tobulinimo programą, šiame dokumente pateikta specifikacija gali būti pakeista be išankstinio įspėjimo.
- Skirtingose šalyse specifikacija ir tinkami akumulatoriai gali skirtis.
- Svoris su akumulatoriumi pagal EPTA procedūrą 01/2003.

END114-1

Simboliai

Toliau nurodyti ant įrenginio panaudoti simboliai. Prieš jį naudodami įsitikinkite, ar supratote simbolių reikšmę.



..... Perskaitykite instrukciją.



..... Būkite itin atsargūs ir atidūs.



..... Taikoma tik ES šalims
Neišmeskite elektros įrangos arba akumulatoriaus su buitinėmis atliekomis! Vadovaujantis Europos direktyvomis dėl elektros ir elektroninės įrangos atliekų, taip pat dėl baterijų ir akumuliatorių bei baterijų ir akumuliatorių atliekų, vykdam šių direktyvų reikalavimus pagal šalies įstatymus, elektros įrangą, baterijas ir akumulatorius, kurių eksploatavimo laikotarpis baigėsi, reikia surinkti atskirai ir atiduoti aplinkos reikalavimus atitinkančiam perdirbimo centrui.

ENE084-1

Paskirtis

Prietaisas yra skirtas sausoms dulkėms rinkti.

SVARBŪS SAUGOS NURODYMAI

Šį prietaisą gali naudoti 8 metų ir vyresni vaikai, fizinę, jutimo arba protinę negalią turintys ar patirties ir žinių neturintys asmenys, jei jie yra prižiūrimi arba buvo informuoti, kaip saugiai naudoti prietaisą, ir suprato galimus pavojus. Vaikams negalima leisti žaisti su prietaisu.

Neprižiūrimiems vaikams negalima valyti prietaiso arba atlikti jo priežiūros darbų.

Naudojant elektros prietaisą, visada reikia imtis svarbiausių atsargumo priemonių, įskaitant nurodytas toliau.

PRIŠ NAUDODAMI ŠI PRIETAISĄ, PERSKAITYKITE VISUS NURODYMUS.

ĮSPĖJIMAS. Kad sumažintumėte gaisro, elektros šoko ir susižalojimo riziką

1. Šis prietaisas yra skirtas naudoti buityje.
2. Apsaugokite nuo lietaus. Laikykite patalpoje.
3. Neleiskite naudoti kaip žaislo. Kai naudoja vaikai arba kai naudojamas šalia vaikų, reikia atidžiai prižiūrėti.
4. Naudokite tik taip, kaip aprašyta šioje instrukcijoje. Naudokite tik gamintojo rekomenduojamus priedus.
5. Nenaudokite, jei akumulatorius yra pažeistas. Jei prietaisas neveikia taip, kaip turėtų, buvo numestas, pažeistas, paliktas lauke arba įmestas į vandenį, pristatykite jį į remonto centrą.
6. Nenaudokite prietaiso, kai jūsų rankos yra šlapios.
7. Nekiškite jokių daiktų į angas. Nenaudokite, jei kuri nors anga yra užsikimšusi. Saugokite, kad angų neužkimštų dulкės, pūkai, plaukai arba kiti nešvarumai, kurie apribotų oro srautą.
8. Plaukus, laisvus drabužius, pirštus ir kitas kūno vietas laikykite toliau nuo angų ir judančių dalių.
9. Prieš išimdami akumulatorių, išjunkite visus valdiklius.
10. Būkite itin atsargūs, kai valote laiptus.
11. Nenaudokite degiems skysčiams, pvz., benzinui, susiurbti ir nenaudokite vietose, kuriose gali būti tokių skysčių.
12. Akumulatoriui įkrauti naudokite tik gamintojo pateiktą įkroviklį.
13. Neįsiurbkite jokių degančių arba rūkstančių medžiagų, pvz., cigarečių, degtukų arba karštų pelenų.
14. Nenaudokite neįdėję filtrų.
15. Nebandykite įkrauti akumulatoriaus lauke.
16. Neįsiurbkite šių medžiagų:
 - karštų medžiagų, pvz., smilkstančių cigarečių arba kibirkščių / metalo drožlių, atsirandančių šlifuojant / pjaunant metalą;
 - degių medžiagų, pvz., benzino, skiediklio, žibalo arba dažų;
 - sproglių medžiagų, pvz., nitroglicerino;
 - lengvai įžiebiamų medžiagų, pvz., aliuminio, cinko, magnio, titano, fosforo arba celiuliozoidų;
 - šlapių nešvarumų, vandens, alyvos ir panašių medžiagų;
 - kietų daiktų, turinčių aštrius briaunų, pvz., medienos skiedrų, metalinių šiukšlių, akmenų, stiklo šukių, vinių, smeigtukų arba skustuvų;
 - galinčių sukietėti miltelių, pvz., cemento arba dažomųjų miltelių;
 - elektrai laidžių dulkių, pvz., metalo arba anglies dulkių;
 - smulkių dalelių, pvz., betono dulkių.Jei nepaisysite šio nurodymo, gali kilti gaisras, galite susižaloti ir (arba) patirti materialinę žalą.
17. Pastebėję ką nors neįprasto, nedelsdami išjunkite prietaisą.

18. Jei numetėte arba sutrenkėte dulkių siurblių, prieš jį naudodami atidžiai patikrinkite, ar nėra įtrūkimų arba pažeidimų.
19. Nepriartinkite prie viryklių arba kitų karščio šaltinių.
20. Neuzblokuokite oro įsiurbimo arba ventiliacijos angų.

PASIDĖKITE ŠIĄ INSTRUKCIJĄ SAUGIOJE VIETOJE.

ENC007-8

SVARBŪS SAUGOS NURODYMAI

GALIOJA AKUMULATORIUI

1. Prieš reguliuodami prietaisą, keisdami jo priedus arba padėdami jį į laikymo vietą, atjunkite akumulatorių nuo prietaiso. Tokios prevencinės saugos priemonės sumažina prietaiso atsitiktinio paleidimo riziką.
2. Akumulatorių įkraukite naudodami tik gamintojo nurodytą įkroviklį. Jei vieno tipo akumulatoriams tinkantis įkroviklis naudojamas kito tipo akumulatoriui įkrauti, gali iškilti gaisro pavojus.
3. Prietaisus naudokite tik su tiksliais nurodytais akumulatoriais. Jei naudosite bet kokius kitus akumulatorius, gali iškilti susižalojimo ir gaisro pavojus.
4. Kai akumulatorius nenaudojamas, laikykite jį toliau nuo metalinių daiktų, pvz., sąvaržėlių, monetų, raktų, vinių, varžtų ir kitų smulkių metalinių daiktų, galinčių sujungti akumulatoriaus gnybtus. Įvykus trumpajam akumulatoriaus gnybtų jungimui, galima nudegti ir gali kilti gaisras.
5. Dėl netinkamų sąlygų iš akumulatoriaus gali ištekėti skystis – nelieskite jo. Jei netyčia palietėte, nuplaukite vandeniu. Jei skysčio pateko į akis, nuplove krepipkites medicininės pagalbos. Iš akumulatoriaus ištekėjęs skystis gali dirginti arba nudeginti.
6. Nenaudokite pažeisto arba modifikuoto akumulatoriaus ar prietaiso. Pažeisti arba modifikuoti akumulatoriai gali veikti nenuspėjamai ir sukelti gaisrą, sprogmą arba susižalojimo pavojų.
7. Apsaugokite akumulatorių ir prietaisą nuo liepsnos arba aukštos temperatūros. Jei jie atsidurs liepsnoje arba aukštesnėje nei 130 °C temperatūroje, gali įvykti sprogmimas.
8. Užtikrinkite, kad remonto darbus atliktų kvalifikuotas remonto meistras ir kad būtų naudojamos identiškos atsarginės dalys. Taip išsaugosite gaminio saugą.
9. Prieš naudodami akumulatorių, perskaitykite visus nurodymus ir įspėjamuosius ženklus ant (1) akumulatoriaus įkroviklio, (2) akumulatoriaus ir (3) akumulatorių naudojančio gaminio.
10. Neišmontuokite akumulatoriaus.
11. Jei veikimo trukmė labai sutrumpėjo, nedelsdami nustokite naudoti prietaisą. Gali iškilti perkaitimo, nudegimo ir net sprogmimo pavojus.

12. Jei į akis patektų elektrolito, praplaukite jas švari vandeniu ir tučiuojau kreipkitės medicininės pagalbos. Galite netekti regėjimo.
13. Nesudarykite akumuliatoriaus trumpojo jungimo:
 - (1) nelieskite gnybtų jokia elektrai laidžia medžiaga;
 - (2) nelaikykite akumuliatoriaus dėžėje, kurioje yra kitų metalinių daiktų, pvz., vinių, monetų ir t. t.;
 - (3) saugokite, kad ant akumuliatoriaus nepatektų vandens ir jo nesušlapintų lietus.
 Dėl akumuliatoriaus trumpojo jungimo gali tekėti stipri elektros srovė, akumuliatorius gali perkaisti, nudeginti ir net sugesti.
14. Nelaikykite prietaiso ir akumuliatoriaus vietose, kuriose temperatūra gali pasiekti arba viršyti 50 °C.
15. Nedeginkite akumuliatoriaus, net jei jis yra stipriai pažeistas arba visiškai susidėvėjęs. Liepsnoje akumuliatorius gali sprogti.
16. Būkite atsargūs, kad nenumestumėte arba nesutrenktumėte akumuliatoriaus.
17. Nenaudokite pažeisto akumuliatoriaus.
18. Laikykitės vietinių nuostatų dėl akumuliatoriaus šalinimo.

PASIDĖKITE ŠIA INSTRUKCIJA SAUGIOJE VIETOJE.

Patarimai, kaip išlaikyti ilgiausią akumuliatoriaus naudojimo laiką

1. Akumuliatorių įkraukite, kol jis dar nėra visiškai išekvotas.
Pastebėję, kad prietaiso galia sumažėjo, visada nustokite naudoti prietaisą ir įkraukite akumuliatorių.
2. Niekada nebandykite įkrauti visiškai įkrauto akumuliatoriaus. Perkrovus sutrumpėja akumuliatoriaus naudojimo trukmė.
3. Akumuliatorių įkraukite kambario temperatūroje, 10 °C - 40 °C. Jei akumuliatorius yra karštas, prieš įkraudami palaukite, kol jis atvės.
4. Jei akumuliatoriaus ilgą laiką nenaudojate, įkraukite jį kas šešis mėnesius.

PARUOŠIMAS

⚠ DĖMESIO

- Prieš reguliuodami prietaisą arba tikrindami jo veikimą, visada įsitikinkite, ar prietaisas yra išjungtas ir ar akumuliatorius yra išimtas.

Akumuliatoriaus įdėjimas arba išėmimas (1 pav.)

⚠ DĖMESIO

- Prieš įdedami arba išimdami akumuliatorių, visada išjunkite prietaisą.
- Kai įdedate arba išimate akumuliatorių, tvirtai laikykite prietaisą ir akumuliatorių. Jei prietaiso ir akumuliatoriaus tvirtai nelaikysite, jie gali išslysti iš rankų ir būti pažeisti arba jus sužeisti.
- Kai dedate akumuliatorių, būkite atsargūs, kad pirštas (-ai) nebūtų prispaustas (-i) tarp dulkių siurblio ir

akumuliatoriaus, kaip parodyta schemoje.

Prispausdami pirštą (-us) galite susižaloti.

Jei norite išimti akumuliatorių, pastūmė jo priekyje esantį mygtuką, ištraukite akumuliatorių iš prietaiso.

Jei norite įdėti akumuliatorių, sulygiuokite akumuliatoriaus įlaidą su korpuse esančiu grioveliu ir įkiškite akumuliatorių. Kiškite iki galo, kol jis spragtelėdamas užsifiksuos. Jei mygtuko viršutinėje pusėje matote raudoną indikatorius, akumuliatorius nėra visiškai užfiksuotas.

⚠ DĖMESIO

- Akumuliatorių visada kiškite iki galo, kol nesimatys raudono indikatorius. Jei to nepadarysite, jis gali netyčia iškristi iš prietaiso ir sužaloti jus arba aplink jus esančius žmones.
- Nekiškite akumuliatoriaus per jėgą. Jei akumuliatorius lengvai neiškišta, jis yra kišamas netinkamai.

Akumuliatoriaus apsaugos sistema (ličio jonų akumuliatorius su žvaigždės ženklu) (2 pav.)

Ličio jonų akumuliatoriuose su žvaigždės ženklu yra įtaisyta apsaugos sistema. Ši sistema automatiškai nutraukia prietaiso maitinimą, kad paigintų akumuliatoriaus naudojimo laiką.

Veikiantis prietaisas bus automatiškai išjungtas, jei susidarys viena iš toliau nurodytų prietaiso ir (arba) akumuliatoriaus sąlygų.

- Perkrova

Prietaisas naudojamas taip, kad jam reikalinga neįprastai stipri elektros srovė.

Tokiu atveju išjunkite prietaisą ir nebenaudokite jo taip, kad jis perkaistų. Po to iš naujo įjunkite prietaisą.

Jei prietaisas neišjungia, akumuliatorius yra perkaitęs. Tokiu atveju, prieš iš naujo įjungdami prietaisą, palaukite, kol akumuliatorius atvės.

- Žema akumuliatoriaus įtampa

Likęs akumuliatoriaus įkrovos lygis yra per žemas ir prietaisas neveiks. Tokiu atveju išimkite ir įkraukite akumuliatorių.

Priedų uždėjimas ir nuėmimas

⚠ DĖMESIO

- Prieš atikdami bet kokius darbus su prietaisu, visada įsitikinkite, ar prietaisas yra išjungtas ir ar akumuliatorius yra išimtas.

- Sukdami tvirtai įstumkite antgalį arba teleskopinį vamzdį į rankeną, kad patikimai pritvirtintumėte ir jį neatsilaisvintų naudojant prietaisą.

Prijunkite žarnos jungtį prie siurbimo žarnai skirtos angos prietaise.

Paspauskite atleidimo mygtuką, kad atjungtumėte žarną. (3 pav.)

Įkiškite teleskopinį vamzdį į rankenos galą. (4 pav.)

Atlaisvinkite teleskopinio vamzdžio žiedą ir sureguliuokite vamzdžio ilgį. Kai sureguliuosite, priveržkite žiedą. (5 pav.)

Pritvirtinkite antgalį prie teleskopinio vamzdžio. (6 pav.)

Pritvirtinkite antgalį plyšiams valyti prie rankenos arba teleskopinio vamzdžio, kad galėtumėte valyti plyšius ir kitas siauras, sunkiai pasiekiamas vietas. (7 pav.)

Nešti ant peties skirto diržo pritvirtinimas

DĖMESIO

- Kai prietaisą pasikabinatė ant peties, visada prilaikykite jį ranka, kad prietaisas nenukristų. Jei prietaisas nukris, galite susižaloti arba patirti materialinę žalą.

Nešti ant peties skirtą diržą naudokite prietaisui ant peties pasikabinanti, kad galėtumėte valyti aukštai esančią vietą.

(8 pav.)

Padarykite nešti ant peties skirto diržo kilpą aplink nešimo rankeną ir diržo laikiklį, tada perkirkite diržą per fiksatorių taip, kaip parodyta schemoje. **(9 ir 10 pav.)**

Ištraukite diržo galus, kad jie būtų bent 80 mm išsikišę virš fiksatoriaus viršaus. **(11 pav.)**

Maždaug žarnos viduryje pritvirtinkite žarnos kabli. Kai nešti ant peties skirto diržo nenaudojate, įtvirtinkite jį žarnos kablyje. **(12 ir 13 pav.)**

NAUDOJIMAS

Jungiklio veikimas (14 pav.)

Norėdami įjungti dulkių siurbli, paprasčiausiai paspauskite įjungimo (2/1) mygtuką.

Norėdami išjungti, paspauskite išjungimo (0) mygtuką. Jei norite pakeisti dulkių siurblio galią, paspauskite įjungimo (2/1) mygtuką. Pirmą kartą paspaudus šį mygtuką, nustatoma didelė galia, antrą kartą – maža galia. Kaskart paspaudus šį mygtuką, galia vėl pakeičiama.

Indikatorių lemputės (15 pav.)

Indikatorių lemputės dega arba mirksi, kad parodytų prietaiso būseną.

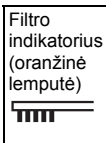
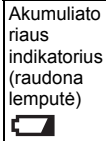
 Filtro indikatorius (oranžinė lemputė)	Dega	Filtras yra nešvarus. Išvalykite filtrą. Žr. skyrių „Filtro valymas (baigus siurbti)“.
	Greitai mirksi	Dulkės užkimšo filtrą. Praplaukite filtrą. Žr. skyrių „Filtro valymas (kruopštus)“.
 Akumuliatoriaus indikatorius (raudona lemputė)	Mirksi	Akumuliatorius greitai bus išseikvotas.
	Dega	Akumuliatorius yra labai išseikvotas ir prietaisas bus išjungtas. Įkraukite akumuliatorių.

PASTABA

- Visada dažnai išpilkite dulkes. Jei dulkių siurblyje yra per daug dulkių, siurbiamoji galia sumažėja.

PRIEŽIŪRA

DĖMESIO

- Prieš tikrindami prietaisą arba atikdami jo priežiūros darbus, visada įsitikinkite, ar prietaisas yra išjungtas.
- Po apačia padėkite laikraščius arba šiukšlių dėžę, virš kurios galėtumėte dirbti. Ant laikraščių arba į šiukšlių dėžę pateks visos iš prietaiso iškritusios dulkės.

Filtro valymas (baigus siurbti) (16 pav.)

Kai baigsite siurbti, dešimt kartų pastumkite filtro valymo svirtį pirmyn ir atgal, kad dulkęs atbiktų nuo filtro.

Dulkių išpylimas

Išpilkite dulkes, kol jų lygis nepasiekė dulkių prisipildymo linijos. Jei lygis viršija šią liniją, siurbiamoji galia gali sumažėti. Išpilkite dulkes, kol jos nepasiekė šios linijos, net jei jos susikaupė tik vienoje pusėje. **(17 pav.)**

Norėdami išpilti dulkes, atlikite toliau nurodytą procedūrą.

- Pakelkite talpyklos atleidimo svirtį, kad išstumtumėte dulkių talpyklos mazgą. **(18 pav.)**
- Paspauskite  mygtuką, kad nuimtumėte dangtį. Išpilkite dulkių talpykloje esančias dulkes. **(19 pav.)**
- Prie dulkių talpyklos pritvirtintu valymo šepetėliu nubraukite talpyklos viduje esančias dulkes. **(20 pav.)**
- Pastumkite ant filtro dangčio esančią raudoną svirtį rodyklės parodyta kryptimi, kad atidarytumėte filtro dangtį. **(21 pav.)**
- Suimkite už rankenėlės ir apsukite ją dešimt kartų. **(22 pav.)**
- Uždarykite filtro dangtį. **(23 pav.)**
- Pritvirtinkite dulkių talpyklą prie dangčio. **(24 pav.)**
- Pritvirtinkite dulkių talpyklos mazgą prie prietaiso korpuso. **(25 pav.)**

Filtro valymas (kruopštus) (26 ir 27 pav.)

Jei filtras per daug užsiteršia ir sumažėja siurbiamoji galia arba pradeda mirksėti oranžinė lemputė, praplaukite filtrą. Išimkite dulkių talpyklą, filtro dangtį, filtrą ir cilindrinį filtrą, visas dalis atskirai praplaukite, kad išvalytumėte.

Kiekvieną dalį praplaukite vandeniu arba neutraliu valikliu tirpalu.

Praplovę dalis palikite jas visiškai išdžiūti, po to sumontuokite.

Dulkių siurblio korpuso valymas

Retkarčiais nušluostykite dulkių siurblio išorę (korpusą) muiluotu vandeniu sudrėkinta šluoste.

DĖMESIO

- Niekada nenaudokite benzino, skiediklio, alkoholio arba panašių medžiagų. Dėl jų gali pakisti spalva, atsirasti deformacijų arba įtrūkimų.

Prieš naudodami gerai nusauskinkite. Jei filtras nėra tinkamai nusauskintas, prietaisas gali silpnai siurbti arba gali sutrumpėti variklio eksploataavimo laikotarpis.

Nebandykite nupūsti prie dulkių siurblio prikibusių dulkių naudodami suslėgto oro balionėlį. Tai padarius, dulkių pateks į korpuso vidų ir prietaisas suges.

LAIKYMAS

Sutrumpinkite teleskopinį vamzdį ir tvirtai įkiškite kablį į laikiklį. **(28 pav.)**

GEDIMŲ ŠALINIMAS

Prieš atiduodami remontuoti, peržiūrėkite toliau pateiktus nurodymus.

Požymis	Tikrintinas dalykas	Pataisyimo būdas
Maža siurbiamoji galia	<ul style="list-style-type: none">Ar dulkių talpykla nėra pilna dulkių?Ar filtras nėra užsikimšęs?Ar akumulatorius nėra išseikovotas?	<ul style="list-style-type: none">Išpilkite dulkes iš dulkių talpyklos.Iškratykite dulkes iš filtro arba jį praplaukite.Įkraukite akumuliatorių.
Neveikia	<ul style="list-style-type: none">Ar akumulatorius nėra išseikovotas?	<ul style="list-style-type: none">Įkraukite akumuliatorių.

010051

PASTABA

- Nebandykite patys remontuoti dulkių siurblio. Kad būtų išsaugotas gaminio SAUGUMAS ir PATIKIMUMAS, remonto, visi kiti techninės priežiūros arba reguliavimo darbai turi būti atliekami „Makita“ įgaliotuose remonto centruose, naudojant „Makita“ atsargines dalis.

PASIRENKAMIEJI PRIEDAI

DĖMESIO

- Šiuos priedus rekomenduojama naudoti su prietaisu, nurodytu šioje instrukcijoje. Jei naudosite bet kokius kitus priedus, gali iškilti susižalojimo arba kitų žmonių sužalojimo pavojus. Priedą naudokite tik pagal jo nurodytą paskirtį.

Jei reikia išsamesnės informacijos apie šiuos priedus, kreipkitės į vietinį „Makita“ remonto centrą.





- „Makita“ originalus akumulatorius ir įkroviklis

PASTABA

- Kai kurie iš sąrašė paminėtų daiktų gali būti prietaiso pakuotėje, pridėti kaip standartiniai priedai. Skirtingose šalyse pridėti priedai gali skirtis.

EESTI (tõlgitud juhend)

Komponentide ülevaade

- | | | |
|----------------------|--|--|
| 1. Punane indikaator | 12. Ölarihm | 21. Tolmupaagi koost |
| 2. Nupp | 13. Vooliku klamber | 22. Kate |
| 3. Akuplokk | 14. SISSELÜLITAMISE (2/1) nupp | 23. Nupp  |
| 4. Tähtmärgis | 15. VÄLJALÜLITAMISE (0) nupp | 24. Tolmupaak |
| 5. Vabastusnupp | 16. Filtri indikaator (oranž tuli) | 25. Puhastushari |
| 6. Imivooliku ava |  | 26. Punane hoob |
| 7. Käepide | 17. Aku indikaator (punane tuli)  | 27. Filtri kate |
| 8. Teleskoopтору | 18. Puhastushoob | 28. Keeramisnupp |
| 9. Rõngas | 19. Tolmupaagi täitumisjoon | 29. Kollane indikaator |
| 10. Otsak | —  — | 30. Silindriline filter (ülemine) |
| 11. Piluotsak | 20. Tolmupaagi vabastushoob | 31. Silindriline filter (alumine) |

TEHNILISED ANDMED

Mudel	DCL500
Mahutavus	250 ml
Pidevkasutus (koos akuga BL1830)	SUUR KIIRUS (2): ligikaudu 12 minutit VÄIKE KIIRUS (1): ligikaudu 30 minutit
Mõõtmed (P × L × K) (koos akuga BL1830)	352 mm × 189 mm × 252 mm
Netokaal (koos akuga BL1830)	4,2 kg
Nimipinge	Alalisvool 18 V
Standardsed akuplokid	BL1815N, BL1830, BL1840

- Pideva uurimis- ja arendustegevuse tõttu võidakse siin toodud tehnilisi andmeid ette teatamata muuta.
- Tehnilised andmed ja akuplokk võivad riikide lõikes varieeruda.
- Kaal (koos akuploki) vastavalt Euroopa elektritööriistade assotsiatsiooni (EPTA) menetluskorrale 01.2003

END114-1

Sümbolid

Alljärgnevalt on toodud seadme kasutusele kohalduvad sümbolid. Tehke nende tähendus endale enne seadme kasutamist kindlasti selgeks.



..... Lugege kasutusjuhendit.



..... Olge eriti ettevaatlik ja tähelepanelik.



..... Ainult Euroopa Liidu riikides
Ärge käideldge elektriseadmeid ega akuplokki koos olmejäätmetega!
Elektri- ja elektroonikaseadmete jäätmeid, patareisid ja akusid ning utiliseeritavaid patareisid ja akusid käsitlevate Euroopa Liidus kehtivate direktiivide kohaselt ning nende riiklikele õigusaktidele vastavast rakendamisest lähtudes tuleb elektriseadmed, patareisid ja akuplokid, mille kasutusiga on lõppenud, koguda eraldi ning viia keskkonnaohutuks käitlemiseks ette nähtud ringlussevõtupunkti.

ENE084-1

Kavandatud kasutus

Seade on ette nähtud kuiva tolmu kogumiseks.

OLULISED OHUTUSJUHISED

Seda seadet võivad kasutada vähemalt 8-aastased lapsed ning piiratud füüsiliste, sensoorsete või vaimsete võimete või väheste kogemuste ja teadmistega inimesed, kui tagatud on järelevalve või kui kasutajat on juhendatud seadme ohtuks kasutamiseks ning ta mõistab seadme kasutamisega seotud ohte. Lapsed ei tohi seadmega mängida. Lapsed ei tohi seadet ilma järelevalveta puhastada ega hooldada.

Elektriseadmete kasutamisel tuleb alati järgida põhilisi ettevaatusabinõusid, sealhulgas alljärgnevaid suuniseid.

LUGEGE ENNE SELLE SEADME KASUTAMIST KÕIKI JUHISEID.

Järgige tulekahju, elektrilöögi või vigastuste ohu minimeerimiseks alljärgnevat HOIATUSI.

1. Seade on ette nähtud koduseks kasutamiseks.
2. Ärge laske seadmel kokku puutuda vihmaga. Hoidke sisetingimustes.
3. Seadet ei tohi kasutada mänguasjana. Kui seadet kasutavad lapsed või kui seda kasutatakse laste läheduses, tuleb olla äärmiselt tähelepanelik.
4. Kasutage ainult selles juhendis kirjeldatu kohaselt. Kasutage ainult tootja soovitatud lisaseadmeid.
5. Ärge kasutage kahjustunud akuga. Viige seade teeninduskeskusesse, kui seade ei tööta nõuetekohaselt või kui see on kukkunud maha, kahjustunud, jäänud välistingimustesse või kukkunud vette.
6. Ärge käsitage seadet märgade kätega.
7. Ärge asetage avaustesse ühtegi eset. Ärge kasutage, kui mõni avaus on blokeeritud. Eemaldage avaustest tolm, ebemed, juuksekarvad ja kõik muu, mis võiks ohuvalu takistada.
8. Hoidke juuksekarvad, avarud riided, sõrmed ja kõik kehaosad eemal avaustest ning liikuvatest osadest.
9. Lülitage kõik juhtnupud enne aku eemaldamist välja.
10. Olge treppide puhastamisel eriti ettevaatlik.
11. Ärge kasutage seadet tuleohtlike või süttivate vedelike (näiteks bensiini) koristamiseks, ega kohtades, kus võib olla selliseid vedelikke.
12. Kasutage akuploki laadimiseks ainult tootja tarnitud laadijat.
13. Ärge koristage seadmega midagi põlevat ega hõõguvat (näiteks sigarette, tikke ega kuuma tuhka).
14. Ärge kasutage, kui filtrid ei ole oma kohale paigaldatud.
15. Ärge laadige akut välistingimustes.
16. Ärge kasutage seadet järgmistele ainetele ega materjalidele koristamiseks:
 - kuumad materjalid, näiteks süüdatud sigaretid või metalli lihvimisel/lõikamisel tekkinud sädemed/metallitolum;
 - tuleohtlikud ained, näiteks bensiin, vedeldi, benseen, petrooleum või värv;
 - plahvatusohtlikud ained, näiteks nitroglütseriin;
 - süttivad materjalid, näiteks alumiinium, tsink, magneesium, titaan, fosfor või tselluloid;
 - märg tolm, vesi, õli või muud vedelikud;
 - teravate servadega kõvad objektid, näiteks puukillid, metallid, kivid, klaasitükid, naelad, nõelad või žiletiterad;
 - kalgenduv pulber, näiteks tsemendi- või tooneripulber;
 - voolujuhtiv tolm, näiteks metalli- või süsinikutolm;
 - peenosakesed, näiteks betoonitolm.Kui seadet kasutatakse ülaltoodud ainete või materjalide koristamiseks, võib see põhjustada tulekahju, vigastusi ja/või varakahju.

17. Kui täheldate midagi ebatavalist, lõpetage viivitamatult seadme kasutamine.
18. Kui tolmuimeja kukub maha või puutub kokku löökidega, kontrollige seadet enne kasutamist hoolikalt pragude ja kahjustuste suhtes.
19. Ärge hoidke ega kasutage seadet pliitide või teiste soojusallikate lähedal.
20. Ärge blokeerige sisselaskeava ega ventilaatsiooniavasid.

HOIDKE JUHEND ALLES.

ENC007-8

OLULISED OHUTUSJUHISED

AKUPLOKKI PUUDUTAVAD OHUTUSJUHISED

1. Ühendage akuplokk enne seadme reguleerimist, lisatarvikute vahetamist või seadme hoiulepanekut seadmest lahti. Need ohutusmeetmed aitavad vältida ja vähendada seadme juhusliku käivitamise ohtu.
2. Kasutage akuploki laadimiseks ainult tootja määratud laadijat. Kui konkreetset tüüpi akuploki mõeldud laadijat kasutatakse teistsuguse akuplokiga, võib sellega kaasneda tulekahjuoht.
3. Kasutage seadmeid üksnes koos spetsiaalselt selleks ette nähtud akuplokkidega. Teistsuguste akuplokkide kasutamisega võib kaasneda vigastuste ja tulekahju oht.
4. Kui akuplokk ei ole kasutusel, hoidke seda eemal teistest metallesemetest (näiteks kirjaklambritest, müntidest, võtmetest, naeltest, kruvidest ja muudest väikestest metallesemetest), mis võiksid luua klemmidevahelise ühenduse. Akuklemmide lühis võib põhjustada põletushaavasid või tulekahju.
5. Ebasoodsates tingimustes võib akust eralduda vedelikku; vältige sellega kokkupuudet. Juhusliku kokkupuute korral loputage veega. Kui akuveelik satub silmadesse, loputage veega ja otsige arstiabi. Akust eraldunud vedelik võib põhjustada ärritust või põletushaavasid.
6. Ärge kasutage akuploki ega seadet, mis on kahjustunud või modifitseeritud. Kahjustunud või modifitseeritud akud ei pruugi funktsioneerida nõuetekohaselt, millega võib kaasneda tulekahju, plahvatus või vigastuste oht.
7. Ärge laske akuplokil ega seadmel puutuda kokku tule ega ülemäärase temperatuuriga. Kokkupuude tule või temperatuuriga, mis on kõrgem kui 130 °C, võib põhjustada plahvatused.
8. Hooldus- ja remonditööd võib teha kvalifitseeritud hooldustehnik, kes kasutab üksnes identseid varuosid. See aitab tooteohutust alal hoida.
9. Lugege enne akuploki kasutamist kõiki juhiseid ja ettevaatustähiseid, mis on toodud (1) akulaadijal, (2) akul ning (3) akutoidet kasutaval tootel.
10. Ärge võtke akuplokki lahti.
11. Kui seadme kasutusaeg lüheneb märkimisväärselt, lõpetage viivitamatult seadme

- kasutamine. Lühenenud kasutusajaga võib kaasneda ülekuumenemise, põletushaavade ja isegi plahvatuse oht.**
12. Kui elektroliit satub silmadesse, loputage silmi puhta veega ning otsige viivitamatult arstiabi. Elektroliidi silmadesse sattumine võib põhjustada nägemispuudulikkust.
 13. Ärge lühistage akuplokki:
 - (1) ärge puudutage klemme voolujuhtiva materjaliga;
 - (2) vältige akuploki hoiundamist koos teiste metallemetega (näiteks naelad, mündid jms);
 - (3) ärge laske akuplokiil puutuda kokku vee või vihmaga.

Aku lühis võib põhjustada liigset elektrivoolu, ülekuumenemist, põletushaavasid ja isegi seadme riket.
 14. Ärge hoidke seadet ja akuplokki kohtades, kus temperatuur võib olla või tõusta kõrgemale kui 50 °C.
 15. Ärge põletage akuplokki ka siis, kui see on oluliselt kahjustunud või selle kasutamisega on lõppenud. Akuplokk võib tules plahvatada.
 16. Vältige lööke ja mahakukkumisi.
 17. Ärge kasutage kahjustunud akut.
 18. Järgige akude käitlemist puudutavaid piirkondlikke eeskirju.

HOIDKE JUHEND ALLES.

Nõuanded aku kasutusea maksimeerimiseks

1. Laadige akuplokki enne, kui see on täielikult tühjenenud. Kui täheledate, et seadme võimsus on vähenenud, lõpetage alati seadme kasutamine ja laadige akuplokki.
2. Ärge kunagi laadige täielikult laetud akuplokki uuesti. Ülelaadimine lühendab aku kasutusaega.
3. Laadige akuplokki toatemperatuuril 10 °C kuni 40 °C. Laske kuuma akuplokiil enne laadimist maha jahtuda.
4. Kui te ei kasuta akuplokki pikema ajaperioodi vältel, laadige akuplokki iga kuue kuu järel.

ETTEVALMISTUSED

⚠ TÄHELEPANU!

- Veenduge alati enne seadme reguleerimist või selle funktsionaalsuskontrolli, et seade oleks välja lülitatud ja akuplokk eemaldatud.

Akuploki paigaldamine või eemaldamine (Joonis 1)

⚠ TÄHELEPANU!

- Lülitage seade alati enne akuploki paigaldamist või eemaldamist välja.
- Hoidke seadet ja akuplokki akuploki paigaldamise või eemaldamise ajal kindlalt kinni. Kui seadet ja akuplokki ei hoita korralikult, võivad need kätte vahelt maha libiseda ning põhjustada seadme ja akuploki kahjustumist ning kehavigastusi.

- Olge aku paigaldamisel ettevaatlik ning järgige joonist, et sõrmed ei jääks tolmuimeja ja aku vahele. Sõrmede tolmuimeja ja aku vahele jäämine võib põhjustada vigastusi.

Lükake akuploki eemaldamiseks seda seadmest välja, lükates samal ajal akuploki esiküljel olevat nuppu. Joondage akuploki paigaldamiseks akuploki oleval eend korpusel oleva süvendiga ning lükake akuplokk oma kohale. Lükake akuplokki süvendis lõpuni, kuni akuplokk kerge klõpsatusega oma kohale fikseerub. Kui nupu ülemisel küljel on näha punast indikaatorit, ei ole akuplokk täielikult fikseerunud.

⚠ TÄHELEPANU!

- Paigaldage akuplokk alati täielikult süvendisse, nii et punast indikaatorit ei oleks näha. Muidu võib akuplokk seadmest kogemata välja kukkuda ning vigastada teid või kedagi teie läheduses.
- Ärge kasutage akuploki paigaldamisel jõudu. Kui akuplokki ei saa hõlpsalt oma kohale lükata, ei ole see õigesti sisestatud.

Aku kaitsesüsteem (tähtmärgisega liitium-ioonaku) (Joonis 2)

Tähtmärgisega liitium-ioonakud on varustatud kaitsesüsteemiga. See süsteem katkestab aku kasutusea pikendamiseks seadme toite automaatselt. Kui seadmele ja/või akule kohaldub mõni alljärgnevatest tingimustest, seiskub seade töö ajal automaatselt.

- Ülekoormus
 - Seadet kasutatakse nii, et seade kasutab tavapärasest rohkem elektrivoolu.
 - Lülitage sellisel juhul seade välja ja vältige kasutust, mis põhjustas seadme ülekoormust. Seejärel käivitage seade uuesti.
 - Kui seade ei käivitu, on aku ülekuumenenud. Laske sellisel juhul akul enne seadme uuesti käivitamist jahtuda.
- Madal akupinge
 - Aku järelejäädud laetuse tase on liiga madal ja seadme kasutamine ei ole võimalik. Eemaldage sellisel juhul aku ja laadige seda.

Lisatarvikute paigaldamine või eemaldamine

⚠ TÄHELEPANU!

- Veenduge alati enne seadmega mis tahes toimingute tegemist, et seade oleks välja lülitatud ja akuplokk eemaldatud.
- Suruge otsak või teleskoopitoru korralikult käepidemele ning keerake kindlalt oma kohale, et see ei saaks kasutamise ajal lahti tulla.

Kinnitage vooliku konnektor seadmel oleva imivooliku ava külge.

Vajutage vooliku lahtiühendamiseks vabastusnuppu.

(Joonis 3)

Kinnitage teleskoopitoru käepideme otsa külge. (Joonis 4)

Keerake teleskoopitoru rõngas lahti ja reguleerige toru pikkust. Pärast reguleerimist keerake rõngas kinni. (Joonis 5)

Kinnitage otsak teleskoopitoru külge. (Joonis 6)

Kinnitage piluotsak käepideme või teleskoopitoru külge, et puhastada pragusid ning teisi kitsaid ja raskesti ligipääsetavaid kohti. (Joonis 7)

Õlarihma kinnitamine

⚠ TÄHELEPANU!

- Kui riputate seadme õlale, hoidke seadmest alati käega kinni, et vältida tolmuimeja kukkumist. Seadme kukkumine võib põhjustada vigastusi või varakahju.

Kasutage õlarihma seadme õlale riputamiseks, kui kasutate tolmuimejat kõrgete kohtade puhastamiseks.

(Joonis 8)

Viige õlarihm ümber käepideme ja rihmahoidiku ning seejärel läbi fiksaatori, nagu on näidatud joonistel.

(Joonised 9 ja 10)

Tõmmake rihma otsad üles, nii et need jääksid fiksaatorist vähemalt 80 mm võrra ülespoole. (Joonis 11)

Kinnitage vooliku klamber vooliku ligikaudsesse keskk kohta. Kui õlarihm ei ole kasutusel, hoidke seda vooliku klambris. (Joonised 12 ja 13)

KASUTAMINE



Lülitid (joonis 14)

Vajutage tolmuimeja käivitamiseks lihtsalt SISSELÜLITAMISE (2/1) nuppu.

Vajutage seadme väljalülitamiseks VÄLJALÜLITAMISE (0) nuppu. Vajutage tolmuimeja kiiruse muutmiseks SISSELÜLITAMISE (2/1) nuppu. Selle nupu esimene vajutuskord tõstab kiirust ja teine vajutuskord vähendab kiirust. Suur ja väike kiirus vahetuvad nupu igal vajutuskorral.

Indikaatorlülid (joonis 15)

Indikaatorlülide valgustumine või vilkumine osutab seadme olekule.

Filtri indikaator (oranž tuli) 	Valgustumine	Filter on must. Puhastage filtrit. Vaadake jaotist „Filtri puhastamine (pärast tolmuimeja kasutamist)”.
	Kiire vilkumine	Filter on tolmuuga ummistunud. Peske filtrit. Vaadake jaotist „Filtri puhastamine (süvapuhasustus)”.
Aku indikaator (punane tuli) 	Vilkumine	Aku võimsus väheneb.
	Valgustumine	Aku laetuse tase on väga madal ja seade seiskub. Laadige akut.

MÄRKUS!

- Eemaldage tolmu alati sagedasti. Kui tolmuimejas on liiga palju tolmu, väheneb imivõimsus.

HOOLDUS

⚠ TÄHELEPANU!

- Veenduge alati enne seadme ülevaastust või hooldust, et seade on välja lülitatud.
- Asetage tööpinnale ajalehed või kasutage aluspinnana prügikasti. Ajalehed või prügikast lihtsustavad seadmest eralduva tolmu kogumist.

Filtri puhastamine (pärast tolmuimeja kasutamist) (joonis 16)

Liigutage pärast tolmuimeja kasutamist filtrist tolmu lahtistamiseks filtri puhastushooba umbes kümme korda edasi-tagasi.

Tolmupaagi tühjendamine

Eemaldage tolmu enne, kui tolmu kogus ületab tolmu paagi täitumisjoone. Kui tolmu kogus ületab selle joone, võib imivõimsus väheneda. Tühjendage tolmu paaki enne, kui tolmu kogus jõuab täitumisjooneeni isegi siis, kui tolmu on kogunenud vaid ühele paagi poolele. (Joonis 17)

- Tõstke tolmu paagi koostu väljastamiseks tolmu paagi vabastushooba. (Joonis 18)
- Vajutage kate eemaldamiseks nuppu . Eemaldage tolmu paagist tolmu. (Joonis 19)
- Kasutage paagi sisemusest tolmu eemaldamiseks tolmu paagile kinnitatud puhastusharja. (Joonis 20)
- Viige filtri kate avamiseks filtri kattel olev punane hoob noolega näidatud suunda. (Joonis 21)
- Võtke nupust kinni ja keerake seda umbes kümme korda. (Joonis 22)
- Sulgege filtri kate. (Joonis 23)
- Kinnitage tolmu paak kate külge. (Joonis 24)
- Kinnitage tolmu paagi koost seadme korpuse külge. (Joonis 25)

Filtri puhastamine (süvapuhasustus) (joonis 26 ja 27)

Kui filter on üleliia määrdunud, imivõimsus langeb või oranž tuli hakkab vilkuma, peske filtrit. Eemaldage tolmu paak, filtri kate, filter ja silindriine filter üksteisest ning peske puhastamiseks iga osa eraldi. Kasutage osade pesemiseks kraanivett või neutraalse pesuaine lahust. Laske osadel pärast pesemist täielikult kuivada ja pange seejärel osad kokku.

Tolmuimeja korpuse puhastamine

Pühkige tolmuimeja välispinda (korpust) aeg-ajalt seebiveega niisutatud riidelapiga.

⚠ TÄHELEPANU!

- Ärge kunagi kasutage bensiini, benseeni, vedeldit, alkoholi ega sarnaseid vedelikke. Selliste ainete kasutamine võib põhjustada värvusemuutust, deformatsiooni või pragunemist.

Kuivatage korpust enne kasutamist korralikult.

Ebapiisavalt kuivanud filter võib vähendada imivõimsust ja lühendada mootori kasutusiga.

Ärge kasutage tolmuimeja külge jäänud tolmu eemaldamiseks suruõhuballooni. Suruõhuballooni kasutamisel satuks tolmu korpuse sisse ja põhjustaks seadme talitlusrikket.

HOIUNDAMINE

Lükake teleskoopтору kokku ja sisestage klamber korralikult hoidikusse. (Joonis 28)

TÖRKEOTSING

Kontrollige enne seadme remonti viimist alljärgnevat.

Probleem	Kontrollimist vajavad osad	Kõrvaldusmeede
Vähene imivõimsus	<ul style="list-style-type: none">• Kas tolmpaak on tolmu täis?• Kas filter on ummistunud?• Kas aku on tühi?	<ul style="list-style-type: none">• Tühjendage tolmpaak.• Puhastage filter tolmust või peske seda.• Laadige akut.
Tolmuimeja ei tööta	<ul style="list-style-type: none">• Kas aku on tühi?	<ul style="list-style-type: none">• Laadige akut.

010051

MÄRKUS!

- Ärge püüdke tolmuimejat ise parandada.
- Toote OHUTUSE ja TÕÕKINDLUSE tagamiseks peavad remonditöid, hooldust või reguleerimistoiminguid tegema Makita volitatud teeninduskeskused, kus kasutatakse alati Makita varuosi.

VALIKULISED LISATARVIKUD

TÄHELEPANU!

- Tolmuimejaga kasutamiseks soovitatud lisatarvikud ja -seadmed on toodud selles juhendis. Muude lisatarvikute või -seadmete kasutamisega võib kaasneda kehavigastuste oht. Kasutage lisatarvikut või -seadet üksnes ette nähtud otstarbel.





Kui soovite lisatarvikute kohta üksikasjalikumat teavet, pöörduge ettevõtte Makita piirkondliku teeninduskeskuse poole.

- Makita originaalaku ja -laadija

MÄRKUS!

- Mõned loetletud komponendid võivad kuuluda standardtarvikutena seadme tarnekomplekti. Standardtarvikud võivad riigiti varieeruda.

Objaśnienie widoku ogólnego

- | | | |
|--|---|--|
| 1. Czerwony wskaźnik | 12. Pasek naramienny | 20. Dźwignia zwalnająca pojemnik |
| 2. Przycisk | 13. Zaczep węża | 21. Zestaw pojemnika na pył |
| 3. Wkład akumulatora | 14. Przycisk WŁ. (2/1) | 22. Pokrywa |
| 4. Znak gwiazdy | 15. Przycisk WYŁ. (0) | 23. Przycisk  |
| 5. Przycisk zwalniania | 16. Wskaźnik stanu filtra
(pomarańczowa kontrolka) | 24. Pojemnik na pył |
| 6. Otwór na wąż ssawny |  | 25. Szczotka czyszcząca |
| 7. Uchwyt | 17. Wskaźnik stanu akumulatora
(czerwona kontrolka)  | 26. Czerwona dźwignia |
| 8. Rura rozsuwana | 18. Dźwignia czyszcząca | 27. Pokrywa filtru |
| 9. Pierścień | 19. Linia oznaczająca wypełnienie
pojemnika na pył —  — | 28. Pokręto |
| 10. Końcówka wylotowa | | 29. Żółty wskaźnik |
| 11. Końcówka wylotowa do
czyszczenia szczelin | | 30. Filtr cylindryczny (górny) |
| | | 31. Filtr cylindryczny (dolny) |

DANE TECHNICZNE

Model	DCL500
Pojemność	250 ml
Czas pracy ciągłej (dla akumulatora BL1830)	WYSOKIE obroty (2): około. 12 min NISKIE obroty (1): około. 30 min
Wymiary (Dł. x Sz. x Wys.) (dla akumulatora BL1830)	352 mm x 189 mm x 252 mm
Waga netto (dla akumulatora BL1830)	4,2 kg
Napięcie znamionowe	18 V (prąd stały)
Standardowe wkłady akumulatora	BL1815N, BL1830, BL1840

- Ponieważ stale realizujemy program badań i rozwoju, przedstawione tutaj dane techniczne mogą ulec zmianie bez powiadomienia.
- Dane techniczne i dostępne wkłady akumulatora mogą różnić się w zależności od kraju.
- Ciężar, wraz z wkładem akumulatora, zgodnie z procedurą EPTA 01/2003

END114-1

ENE084-1

Symbole

Poniżej przedstawiono symbole znajdujące się na urządzeniu. Przed rozpoczęciem eksploatacji urządzenia należy zapoznać się z ich znaczeniem.



..... Zapoznaj się z informacjami w instrukcji.



..... Zachowaj szczególną ostrożność i uwagę.



..... Dot. tylko krajów UE
Urządzeń elektrycznych i elementów zespołu akumulatora nie należy wyrzucać razem z odpadkami z gospodarstwa domowego!
Zgodnie z dyrektywami europejskimi dotyczącymi zużytych urządzeń elektrycznych i elektronicznych, sprzętu elektronicznego, baterii, akumulatorów, zużytych baterii i akumulatorów i ich wdrożeniem w prawach poszczególnych krajów urządzenia elektryczne i akumulatory oraz zespoły akumulatorów, których okres eksploatacji zakończył się, muszą być gromadzone osobno i przekazywane do zakładów przerobu i odzysku odpadów spełniających warunki ochrony środowiska.

Przeznaczenie

Urządzenie jest przeznaczone do zbierania suchych odpadów pyłowych.

**WAŻNE INSTRUKCJE
BEZPIECZEŃSTWA**

Urządzenie może być używane przez dzieci od 8. roku życia oraz osoby o obniżonych zdolnościach fizycznych, sensorycznych lub psychicznych lub nieposiadające doświadczenia ani wiedzy, pod warunkiem że znajdują się pod nadzorem lub otrzymały instrukcje dotyczące obsługi urządzenia w bezpieczny sposób i zrozumiały możliwe zagrożenia. Urządzenie nie służy do zabawy dla dzieci. Dzieci nie powinny

czyścić ani wykonywać czynności konserwacyjnych bez nadzoru.

Podczas korzystania z urządzenia elektrycznego zawsze należy zachować podstawowe środki ostrożności, takie jak m.in.:

PRZED ROZPOCZĘCIEM EKSPLOATACJI URZĄDZENIA NALEŻY PRZECZYTAĆ WSZYSTKIE INSTRUKCJE.

OSTRZEŻENIE: zalecenia dotyczące ograniczenia ryzyka pożaru, porażenia elektrycznego lub innych obrażeń:

1. Urządzenie jest przeznaczone do użytku domowego.
2. Nie należy narażać go na działanie deszczu. Przechowywać w pomieszczeniu zamkniętym.
3. Nie należy zezwalać na używanie urządzenia jako zabawki. W przypadku użycia przez dzieci lub w pobliżu dzieci konieczne jest zachowanie szczególnej ostrożności.
4. Eksploatacja urządzenia powinna odbywać się wyłącznie w sposób opisany w tym podręczniku. Należy używać wyłącznie elementów wyposażenia zalecanych producentów.
5. Nie należy używać urządzenia, jeśli doszło do uszkodzenia akumulatora. Jeśli urządzenia nie działa w prawidłowy sposób, zostało upuszczone, uszkodzone, pozostawione na zewnątrz lub wrzucone do wody, należy zwrócić je do centrum serwisowego.
6. Nie należy przenosić urządzenia mokrymi rękami.
7. Nie należy wkładać w otwór żadnych przedmiotów. Nie należy używać urządzenia, jeśli jakikolwiek z otworów jest zablokowany; należy usuwać pył, włókna, włosy i wszystkie inne materiały, które mogą ograniczyć przepływ powietrza.
8. Nie należy zbliżać włosów, luźnych części garderoby, palców ani żadnych części ciała do otworów i części ruchomych.
9. Przed wyjęciem akumulatora należy wyłączyć wszystkie elementy sterujące.
10. Podczas czyszczenia schodów należy zachować szczególną ostrożność.
11. Urządzenia nie należy używać do zbierania palnych lub łatwopalnych płynów, takich jak benzyna, ani w miejscach, w których tego typu płyny mogą być obecne.
12. Do ładowania należy używać wyłącznie ładowarki dostarczonej razem z urządzeniem.
13. Nie należy zbierać żadnych materiałów, które się palą lub dymią, takich jak papierosy, zapalniczki lub gorący popiół.
14. Nie należy używać urządzenia bez założonych filtrów.
15. Nie należy ładować akumulatora na zewnątrz.
16. Nie należy zbierać następujących materiałów:

- Materiały gorące, takie jak palące się papierosy lub iskry/pył metalowy powstające podczas szlifowania/cięcia metali.
 - Materiały łatwopalne, takie jak benzyna, rozcieńczalnik, ropa naftowa, nafta lub farba.
 - Materiały wybuchowe, takie jak nitrogliceryna.
 - Materiały zapalne, takie jak aluminium, cynk, magnez, tytan, fosfor lub celuloza.
 - Zanieczyszczenia mokre, woda, olej itp.
 - Twarde elementy z ostrymi krawędziami, takie jak wióry, elementy metalowe, kamienie, szkło, gwoździe, szpilki lub żyłki.
 - Proszek ulegający zbrzydleniu, taki jak cement lub toner.
 - Pył przewodzący, np. metal lub węgiel.
 - Drobne cząsteczki, takie jak pył betonowy.
- Tego typu działanie może spowodować pożar, obrażenia i/lub uszkodzenie mienia.

17. W przypadku zauważenia nietypowego działania należy niezwłocznie przerwać pracę.
18. Jeśli odkurzacz zostanie upuszczony lub uderzony, przed rozpoczęciem pracy należy dokładnie sprawdzić, czy nie ma pęknięć lub uszkodzeń.
19. Nie należy zbliżać się do pieców lub innych źródeł ciepła.
20. Nie należy blokować otworu wlotowego ani otworów wentylacyjnych.

NINIEJSZE INSTRUKCJE NALEŻY ZACHOWAĆ.

ENC007-8

WAŻNE INSTRUKCJE BEZPIECZEŃSTWA

DOTYCZĄCE WKŁADU AKUMULATORA

1. Przed rozpoczęciem regulacji, zmiany akcesoriów lub schowaniem urządzenia należy od niego odłączyć wkład akumulatora. Takie zapobiegawcze środki ostrożności zmniejszają ryzyko przypadkowego uruchomienia urządzenia.
2. Do ładowania należy używać wyłącznie ładowarki wskazanej przez producenta. Użycie ładowarki przeznaczonej dla danego typu wkładu akumulatora z wkładem innego typu może spowodować ryzyko pożaru.
3. W urządzeniach należy używać wyłącznie wkładów akumulatorów specjalnie dla nich przeznaczonych. Użycie innych wkładów akumulatorowych może stworzyć ryzyko obrażeń i pożaru.
4. Jeśli wkład akumulatorowy nie jest w użyciu, należy przechowywać go z dala od elementów metalowych, takich jak spinacze biurowe, monety, klucze, gwoździe, śruby lub inne małe metalowe obiekty, które mogą połączyć końcówki akumulatora. Zwarcie końcówek akumulatora może stać się przyczyną oparzeń lub pożaru.

5. W bardzo niekorzystnych warunkach z akumulatora może wytrysnąć płyn; należy unikać kontaktu. W razie przypadkowego kontaktu z płynem należy splukać go wodą. W razie kontaktu płynu z oczami należy zwrócić się po pomoc medyczną. Płyn wydostający się z akumulatora może powodować podrażnienia lub oparzenia.
6. Nie należy używać wkładu akumulatora ani urządzenia, w którym dokonano modyfikacji lub które jest uszkodzone. Uszkodzone lub zmodyfikowane akumulatory mogą działać w sposób nieprzewidywalny, w wyniku czego istnieje ryzyko pożaru, wybuchu lub obrażeń.
7. Nie należy narażać wkładu akumulatora ani urządzenia na działanie ognia lub wysokich temperatur. Narażenie na działanie ognia lub temperatury powyżej 130 °C może spowodować wybuch.
8. Serwisowanie urządzenia powinna przeprowadzać wykwalifikowana osoba, używając jedynie identycznych części zamiennych. Dzięki temu bezpieczeństwo produktu zostanie zachowane.
9. Przed użyciem wkładu akumulatora należy zapoznać się ze wszystkimi instrukcjami i znakami ostrzegawczymi na (1) wkładzie akumulatora, (2) akumulatorze i (3) produkcie korzystającym z akumulatora.
10. Nie należy demontować wkładu akumulatora.
11. Jeśli czas działania stanie się znacznie krótszy, należy niezwłocznie przerwać pracę. Istnieje ryzyko przegrzania, oparzeń, a nawet wybuchu.
12. Jeśli elektrolit dostanie się do oczu, należy wypłukać je czystą wodą i niezwłocznie zwrócić się po pomoc medyczną. Istnieje ryzyko utraty wzroku.
13. Nie należy dopuszczać do zwarcia wkładu akumulatora:
 - (1) Nie należy dotykać końcówek żadnym materiałem przewodzącym.
 - (2) Należy unikać przechowywania wkładu akumulatora w pojemniku, w którym znajdują się inne metalowe obiekty, takie jak gwoździe, monety itp.
 - (3) Nie należy narażać wkładu akumulatora na działanie wody lub deszczu.
 Zwarcie akumulatora może spowodować duży przepływ prądu, przegrzanie, ryzyko oparzeń, a nawet przebicie.
14. Nie należy przechowywać urządzenia i wkładu akumulatora w miejscach, w których temperatura może przekraczać 50 °C.
15. Nie należy spalać akumulatora, nawet jeśli doszło do jego poważnego uszkodzenia lub całkowitego zucia. Wkład akumulatora włożony do ognia może wybuchnąć.
16. Należy zachować ostrożność, aby nie upuścić akumulatora ani w niego nie uderzyć.
17. Nie należy używać uszkodzonego akumulatora.
18. W celu usunięcia akumulatora należy postępować zgodnie z obowiązującymi przepisami.

NINIEJSZE INSTRUKCJE NALEŻY ZACHOWAĆ.

Wskazówki pozwalające utrzymać maksymalny okres eksploatacji akumulatora

1. Należy ładować akumulator przed całkowitym rozładowaniem. W przypadku zauważenia obniżenia mocy urządzenia zawsze należy je wyłączyć i naładować wkład akumulatora.
2. Nigdy nie należy ładować całkowicie naładowanego wkładu akumulatora. Przeładowanie akumulatora skraca czas jego użyteczności.
3. Wkład akumulatora należy ładować w pomieszczeniu, w którym temperatura wynosi od 10 °C do 40 °C. Przed rozpoczęciem ładowania należy poczekać, aż gorący wkład akumulatora ostygnie.
4. Jeśli wkład akumulatora nie jest używany przez dłuższy czas, należy go ładować raz na sześć miesięcy.

PRZYGOTOWANIE

⚠ OSTRZEŻENIE:

- Przed rozpoczęciem ustawiania lub sprawdzania funkcji urządzenia zawsze należy upewnić się, czy urządzenie jest wyłączone a wkład akumulatora wyjęty.

Instalowanie lub wyjmowanie wkładu akumulatora (Rys. 1)

⚠ OSTRZEŻENIE:

- Przed rozpoczęciem instalowania lub wyjmowania wkładu akumulatora zawsze należy wyłączyć urządzenie.
- Podczas instalowania lub wyjmowania wkładu akumulatora należy trzymać urządzenie i wkład akumulatora w pewny sposób. Jeśli urządzenie lub wkład akumulatora nie będą trzymane w sposób pewny, mogą dojść do ich wysłzgnięcia z rąk, a w wyniku tego do uszkodzenia urządzenia i wkładu akumulatora oraz obrażeń ciała.
- Podczas wkładania akumulatora należy zachować ostrożność, aby nie palce nie zakleszczyły się pomiędzy odkurzaczem a akumulatorem, w sposób przedstawiony na rysunku. Zakleszczenie palców może spowodować obrażenia.

Aby wyjąć wkład akumulatora, należy wysunąć go z urządzenia jednocześnie przesuwając przycisk umieszczony z przodu wkładu.

Aby zainstalować wkład akumulatora, należy ustawić wypust wkładu akumulatora w jednej linii z rowkiem w obudowie i wsunąć wkład na miejsce. Wkład należy wsunąć do końca, aż do zablokowania we właściwym miejscu (będzie słyszalne kliknięcie). Jeśli w górnej części przycisku będzie widoczna czerwona kontrolka, oznacza to, że wkład nie został całkowicie zablokowany.

⚠️ OSTRZEŻENIE:

- Wkład akumulatora należy zawsze zainstalować do końca, tak aby czerwona kontrolka nie była widoczna. W przeciwnym razie może on wypadnąć z urządzenia i spowodować obrażenia ciała osoby je trzymającej lub osób znajdujących się w pobliżu.
- Nie należy instalować wkładu akumulatora na siłę. Jeśli wkładu nie może łatwo przesunąć, oznacza to, że jest nieprawidłowo włożony.

Układ zabezpieczający akumulatora (akumulator litowo-jonowy z oznaczeniem gwiazdą) (Rys. 2)

Akumulatory litowo-jonowe z oznaczeniem gwiazdą są wyposażone w układ zabezpieczający. Układ automatycznie odcina zasilanie urządzenia, aby przedłużyć trwałość akumulatora. Działanie urządzenia zostanie automatycznie przerwane, jeśli urządzenie i/lub akumulator znajdują się w jednym z następujących stanów:

- Przeładowanie:
Eksploatacja urządzenia powoduje nadmierny pobór prądu. W takiej sytuacji należy wyłączyć urządzenie i przerwać działanie, które spowodowało przeładowanie urządzenia. Następnie uruchom urządzenie ponownie. Jeśli urządzenie nie uruchamia się, oznacza to, że akumulator jest przegrzany. W takiej sytuacji przed ponownym uruchomieniem urządzenia należy pozostawić akumulator do ostygnięcia.
- Niskie napięcie akumulatora:
Pozostała pojemność akumulatora jest zbyt mała i urządzenie nie będzie działać. W takiej sytuacji należy wyjąć akumulator i ponownie go naładować.

Instalowanie lub usuwanie elementów wyposażenia

⚠️ OSTRZEŻENIE:

- Przed rozpoczęciem jakichkolwiek prac związanych z urządzeniem zawsze należy upewnić się, czy urządzenie jest wyłączone a wkład akumulatora wyjęty.
- Należy pewnie wepchnąć końcówkę wylotową lub rurę rozsuwaną w uchwyt, jednocześnie wykonując obrót, aby mocowanie było bezpieczne, a w czasie pracy nie doszło do poluzowania elementów.

Należy zamocować złączkę węża w otworze na wąż ssawny w urządzeniu.

Aby odłączyć wąż, należy nacisnąć przycisk zwalniania.

(Rys. 3)

Rurę rozsuwaną należy włożyć na końcu uchwytu.

(Rys. 4)

Należy poluzować pierścień rury rozsuwanej i wyregulować długość rury. Po zakończeniu regulacji pierścienia należy dokręcić. **(Rys. 5)**

Należy zamocować końcówkę wylotową do rury rozsuwanej. **(Rys. 6)**

Końcówkę wylotową do czyszczenia szczelin należy zamocować do uchwytu lub rury rozsuwanej, co umożliwi czyszczenie szczelin i innych wąskich, trudnodostępnych miejsc. **(Rys. 7)**

Mocowanie paska naramiennego

⚠️ OSTRZEŻENIE:

- Podczas przenoszenia urządzenia na ramieniu zawsze należy trzymać samo urządzenie w rękę, aby uniknąć upuszczenia go. Upuszczenie urządzenia może spowodować obrażenia ciała lub uszkodzenie mienia.

Pasek naramienny umożliwia przenoszenie urządzenia na ramieniu podczas sprzątania wysoko położonych miejsc. **(Rys. 8)**

Pasek naramienny należy zaczepić wokół uchwytu do noszenia i uchwytu paska, a następnie poprowadzić go przez końcówkę blokującą w sposób przedstawiony na rysunku. **(Rys. 9 i Rys. 10)**

Pociągnij końce paska w górę, tak aby wystawały na co najmniej 80 mm poza górną część końcówki blokującej. **(Rys. 11)**

Zaczepek węża należy zamocować wokół węża w jego środkowej części. Jeśli pasek naramienny nie jest używany, należy włożyć go w zaczep węża. **(Rys. 12 i Rys. 13)**

DZIAŁANIE



Przełączanie (Rys. 14)

Aby włączyć odkurzacza, wystarczy nacisnąć przycisk WŁ. (2/1).

Aby urządzenie wyłączyć, należy nacisnąć przycisk WYŁ. (0). Aby zmienić prędkość pracy odkurzacza, należy nacisnąć przycisk WŁ. (2/1). Naciśnięcie przycisku po raz pierwszy spowoduje pracę na wysokich obrotach, a naciśnięcie po raz drugi spowoduje włączenie niskich obrotów. Po każdym naciśnięciu przycisku prędkość obrotowa będzie się odpowiednio zmieniać.

Kontrolki (Rys. 15)

Kontrolki świecą lub migają, wskazując status urządzenia.

Wskaźnik stanu filtra (pomarańcz zowa kontrolka) 	Świecenie	Filter jest brudny. Należy wyczyścić filtr. Informacje na ten temat zawiera sekcja „Czyszczenie filtra (po zakończeniu pracy)”.
	Szybkie miganie	Filter jest zapchany pyłem. Należy umyć filtr. Informacje na ten temat zawiera sekcja „Czyszczenie filtra (dokładne czyszczenie)”.
Wskaźnik stanu akumulatora (czerwona kontrolka) 	Miganie	Spada moc akumulatora.
	Świecenie	Moc akumulatora jest bardzo niska i urządzenie zostanie zatrzymane. Należy naładować akumulator.

UWAGA:

- Pył należy często usuwać. Jeśli w odkurzaczu znajduje się zbyt dużo pyłu, siła ssąca będzie mniejsza.

KONSERWACJA

⚠ OSTRZEŻENIE:

- Przed rozpoczęciem przeglądu lub konserwacji urządzenia, zawsze należy upewnić się, czy urządzenie zostało wyłączone.
- Pod urządzeniem należy umieścić gazety lub kosz na śmieci. Dzięki temu pył wypadający z urządzenia spadnie na gazety lub do kosza.

Czyszczenie filtru (po zakończeniu pracy) (Rys. 16)

Po zakończeniu pracy należy przesunąć dźwignię czyszczącą filtru ok. dziesięć razy do przodu i do tyłu, aby odspoić pył od filtru.

Wyrzucanie pyłu

Pył należy wyrzucać, zanim jego poziom przekroczy linię oznaczającą zapelnienie pojemnika na pył. Jeśli poziom przekroczy linię, siła ssąca może być mniejsza. Pył należy wyrzucać zanim jego poziom zrówna się z linią, również wtedy, jeśli gromadzi się tylko po jednej stronie. (Rys. 17) Aby wyrzucić pył, należy postępować zgodnie z poniższą procedurą.

1. Należy unieść dźwignię zwalnającą pojemnik, aby wysunąć zestaw pojemnika na pył. (Rys. 18)
2. Aby zdjąć pokrywę, należy nacisnąć przycisk . Należy wyrzucić pył znajdujący się w pojemniku. (Rys. 19)
3. Za pomocą szczotki czyszczącej zamocowanej do pojemnika na pył należy wymieść pył znajdujący się wewnątrz pojemnika. (Rys. 20)
4. Aby otworzyć pokrywę filtru, należy przesunąć czerwoną dźwignię na pokrywę filtru w kierunku wskazanym przez strzałkę. (Rys. 21)
5. Należy chwycić pokrętko i obrócić je około dziesięć razy. (Rys. 22)
6. Należy zamknąć pokrywę filtru. (Rys. 23)

7. Należy zamocować pojemnik na pył do pokrywy. (Rys. 24)
8. Następnie należy zamocować zespół pojemnika na pył w urządzeniu. (Rys. 25)

Czyszczenie filtru (dokładne czyszczenie) (Rys. 26 i Rys. 27)

Filtr należy umyć, jeśli jest bardzo brudny, siła ssąca spadła lub pomarańczowa kontrolka zaczyna migać. Należy wymontować pojemnik na pył, pokrywę filtru, filtr oraz filtr cylindryczny, a następnie umyć każdą z tych części osobno. Do mycia należy używać czystej wody lub roztworu neutralnego detergentu.

Po umyciu części należy pozostawić je do całkowitego wyschnięcia, a następnie ponownie zmontować.

Czyszczenie obudowy odkurzacza

Raz na jakiś czas należy wyczyścić odkurzacza z zewnątrz (obudowę filtru), używając ściereczki zmoczonej w wodzie z mydłem.

⚠ OSTRZEŻENIE:

- Nigdy nie należy używać benzyny, ropy, rozpuszczalnika, alkoholu ani temu podobnych substancji. W przeciwnym razie może dojść do odbarwienia, zniekształcenia lub pęknięć.

Przed ponownym użyciu urządzenie należy wysuszyć. Jeśli filtr nie będzie wystarczająco suchy, siła ssąca może być słaba i może dojść do skrócenia czasu eksploatacji silnika.

Do usuwania pyłu przylegającego do odkurzacza nie należy używać odpylacza powietrznego. Spowoduje to przedostanie się pyłu do obudowy i może doprowadzić do uszkodzeń.

PRZECHOWYWANIE

Należy złożyć rurę rozsuwaną i w sposób bezpieczny włożyć zaczep w uchwyt. (Rys. 28)

ROZWIĄZYWANIE PROBLEMÓW

Przed oddaniem urządzenia do naprawy należy sprawdzić, czy nie wystąpiła jedna z następujących sytuacji.

Objaw	Obszar do sprawdzenia	Metoda naprawy
Mała siła ssąca	<ul style="list-style-type: none">• Czy pojemnik na pył jest pełny?• Czy filtr jest zapchany?• Czy wyczerpał się akumulator?	<ul style="list-style-type: none">• Należy opróżnić pojemnik na pył.• Należy usunąć pył z filtru lub umyć filtr.• Należy ponownie naładować akumulator.
Urządzenie nie działa	<ul style="list-style-type: none">• Czy wyczerpał się akumulator?	<ul style="list-style-type: none">• Należy ponownie naładować akumulator.

010051

UWAGA:

- Nie należy podejmować próby samodzielnej naprawy odkurzacza.

Aby zachować BEZPIECZEŃSTWO i NIEZAWODNOŚĆ urządzenia, naprawy i inne prace konserwacyjne lub regulacje powinny być wykonywane w autoryzowanych centrach serwisowych firmy Makita, przy użyciu wyłącznie części zamiennych firmy Makita.

AKCESORIA OPCJONALNE

OSTRZEŻENIE:

- Akcesoria i elementy wyposażenia omówione w tym podręczniku stanowią wyposażenie zalecane dla tego urządzenia. Użycie innych akcesoriów lub elementów wyposażenia może spowodować powstanie ryzyka obrażeń ciała. Akcesoria i elementy wyposażenia należy używać wyłącznie zgodnie z ich przeznaczeniem.

Dodatkowe informacje na temat tych akcesoriów można uzyskać w lokalnym centrum serwisowym firmy Makita.





- Oryginalny akumulator i ładowarka firmy Makita

UWAGA:

- Niektóre elementy z listy mogą być znajdować się w opakowaniu z urządzeniem, stanowiąc wyposażenie standardowe. Elementy te mogą się różnić w zależności od kraju.

MAGYAR (Eredeti útmutató)

Az általános nézet részletezése

- | | | |
|----------------------|---|--|
| 1. Piros jelző | 12. Vállpánt | 21. Portartályegység |
| 2. Gomb | 13. Csőkampó | 22. Fedél |
| 3. Akkumulátor | 14. Bekapcsoló gomb (2/1) | 23.  gomb |
| 4. Csillag jelzés | 15. Kikapcsoló gomb (0) | 24. Portartály |
| 5. Kioldás gomb | 16. Szűrő jelzőfény (narancs fény) | 25. Tisztító kefe |
| 6. Szívócső nyílása |  | 26. Piros kar |
| 7. Fogantyú | 17. Akkumulátor jelzőfény (piros fény) | 27. Szűrő fedél |
| 8. Teleszkópos cső |  | 28. Forgatógomb |
| 9. Gyűrű | 18. Tisztító kar | 29. Sárga jelző |
| 10. Szívófej | 19. Maximális por vonal —  — | 30. Hengerszűrő (felső) |
| 11. Keskeny szívófej | 20. Tartálykioldó kar | 31. Hengerszűrő (alsó) |

MŰSZAKI ADATOK

Modell	DCL500
Kapacitás	250 mL
Folyamatos használat (BL1830 akkumulátorral)	MAGAS (2): Megközelítőleg 12 perc. ALACSONY (1): Megközelítőleg 30 perc.
Méreték (H x Sz x M) (BL1830 akkumulátorral)	352 mm x 189 mm x 252 mm
Nettó súly (BL1830 akkumulátorral)	4,2 kg
Névleges feszültség	18 V (egyenáram)
Normál akkumulátorok	BL1815N, BL1830, BL1840

- Folyamatos fejlesztési és kutatási programunk miatt az itt közölt műszaki adatok előzetes értesítés nélkül változhatnak.
- A műszaki adatok és az akkumulátorok országonként változhatnak.
- Súly akkumulátorral együtt a 01/2003 EPTA eljárás alapján.

END114-1

Szimbólumok

A következő szakaszban a készülékhez használt jelzések találhatóak. Használat előtt tanulmányozza a szimbólumokat és jelentésüket.



..... Olvassa el a Használati útmutatót.



..... Legyen különösen óvatos és körültekintő.



..... Csak EU országok esetén.

Az elektromos berendezéseket és akkumulátorokat ne dobja ki a háztartási hulladékkal együtt!

A hulladék elektromos és elektronikai készülékekre, telepekre, akkumulátorokra és hulladék akkumulátorokra vonatkozó Európai Uniósi irányelvekkel és ezen irányelvek helyi alkalmazásaival összhangban az elhasznált elektromos készülékeket, telepeket és akkumulátorokat külön kell összegyűjteni és környezetvédelmi szempontból megfelelő újrahasznosító üzembe eljuttatni.

ENE084-1

Felhasználás

A készülék száraz por összegyűjtésére alkalmas.

FONTOS BIZTONSÁGI TUDNIVALÓK

A készüléket használhatják gyerekek 8 éves kortól, csökkentett fizikai, érzékelési vagy mentális képességekkel rendelkező személyek, illetve tapasztalattal és a készülék használatával kapcsolatos tudással nem rendelkező személyek, ha a készülék használatára vonatkozóan utasításokat kaptak és tisztában vannak a használat veszélyeivel. A gyerekeknek nem szabad a készülékkel játszaniuk. A készülék tisztítását és karbantartását nem végezhetik gyerekek felügyelet nélkül.

Elektromos készülék használatakor be kell tartani az alapelvető óvintézkedéseket, többek között a következőket:

A KÉSZÜLÉK HASZNÁLATA ELŐTT OLVASSA EL AZ EGÉSZ ÚTMUTATÓT.

FIGYELMEZTETÉS! Tűz, áramütés vagy sérülés elkerülése érdekében tartsa be a következőket:

1. A készüléket otthoni használatra tervezték.
2. A készüléket védje az esőtől és csak fedett helyen használja.
3. Ne engedje a készülék használatát játékként. Gyerekek által vagy gyerekek közelében történő használat esetén közvetlen felügyelet szükséges.
4. A készüléket csak az útmutatóban leírt módon használja. Csak a gyártó által ajánlott tartozékokat használjon.
5. Ne használja a készüléket sérült akkumulátorral. A készüléket vigye el egy szervizközpontba, ha nem rendeltetés szerint működik, leejtették, megsérült, szabadtéren lett hagyva vagy vízbe lett ejtve.
6. Nedves kézzel ne használja a készüléket.
7. Ne tegyen tárgyakat a nyílásokba. Ne használja eldugult nyílásokkal és gondoskodjon arról, hogy a készülék por, szőszmót és egyéb anyag mentes, ami csökkentheti a levegő áramlását.
8. A nyílásoktól és mozgó alkatrészekről tartsa távol a haját, laza ruházatot, ujjakat és egyéb testrészeket.
9. Az akkumulátor eltávolítása előtt kapcsolja ki a készüléket.
10. Lépcsők takarításakor különösen ügyeljen.
11. Ne használja a készüléket gyúlékony vagy tűzveszélyes folyadékok, mint például gázolaj, felszívására, vagy olyan területen, ahol hasonló anyagok találhatóak.
12. Az akkumulátor töltéséhez csak a gyártó által biztosított töltőt használja.
13. Ne szívjon fel semmilyen égő vagy füstölő tárgyat, például cigarettát, gyufát vagy forró hamut.
14. Ne használja a készüléket szűrő nélkül.
15. Ne töltse az akkumulátort szabadtéren.
16. Ne szívja fel a következő anyagokat:
 - Forró anyagokat, mint például cigarettát vagy fém megmunkálásakor keletkező szikrát/fém port.
 - Tűzveszélyes anyagokat, mint például gázolajat, hígítót, benzint, kerozint vagy festéket.
 - Robbanásveszélyes anyagokat, mint például nitroglicerint.
 - Gyúlékony anyagokat, mint például alumínium, cink, magnézium, titánium, foszfor vagy celluloid.
 - Nedves port, vizet, olajat vagy hasonlót.
 - Kemény darabokat éles szélekkel, mint például fa-, fém-, kő- és üvegdarabokat, szögeket, gombostűket vagy borotvaéleket.
 - Megkötő anyagokat, mint például cementet vagy nyomatófestéket.
 - Vezető port, mint például fém- vagy szénport.
 - Fonom szemcséket, mint például cementport.

Különböző tüzet, sérülést és/vagy anyagi kárt okozhat.

17. Ha a normálistól valami eltérőt észlel, azonnal állítsa le a készüléket.
18. Ha a készüléket leejti vagy ütés éri, használat előtt figyelmesen ellenőrizze, hogy nem sérült-e vagy nincsenek-e rajta repedések.
19. Ne vigye közel a készüléket sütőkhöz vagy egyéb hőforrásokhoz.
20. Ne zárja el a bemeneti nyílást vagy a szellőző nyílásokat.

TEGYE EL KÉSŐBBRE AZ ÚTMUTATÓT.

ENC007-8

FONTOS BIZTONSÁGI TUDNIVALÓK

AKKUMULÁTOR

1. Vegye ki az akkumulátort a készülékből, mielőtt beállításokat végezne a készüléken, alkatrészeket cserélne vagy tárolná a készüléket. Ezekkel az óvintézkedésekkel csökkentheti a készülék véletlen beindulásának esélyét.
2. Csak a gyártó által meghatározott töltővel töltsen az akkumulátort. Egy fajta akkumulátorhoz megfelelő töltő tűzveszélyes lehet más típusú akkumulátorral történő használatkor.
3. A készülékeket csak a kijelölt akkumulátorokkal használja. Bármilyen más akkumulátor használatára sérülés vagy tűz veszélyét idézheti elő.
4. Ha az akkumulátor nincs használatban, tartsa távol más fém tárgytól, például gémpapíroktól, érméktől, kulcsoktól, szögektől, csavaroktól vagy egyéb fém tárgytól, amelyek az akkumulátor két pólusát összekapcsolhatják. Az akkumulátor pólusainak rövidre zárása égést vagy tüzet okozhat.
5. Nem megfelelő körülmények esetén folyadék lövellhet ki az akkumulátorból. Kerülje a folyadékkal való érintkezést. Ha a folyadék bőrfelülettel érintkezik, öblítse le vízzel. Ha a folyadék szemmel érintkezik, forduljon orvoshoz. Az akkumulátorból származó folyadék irritációt vagy égést okozhat.
6. Ne használjon sérült vagy módosított akkumulátort vagy készüléket. A sérült vagy módosított akkumulátorok viselkedése kiszámíthatatlan, ezért tüzet, robbanást vagy sérülést okozhatnak.
7. Ne tegye ki az akkumulátort vagy a készüléket tűznek vagy magas hőmérsékletnek. Ha a készüléket tűznek vagy 130 °C feletti hőmérsékletnek teszi ki, robbanást okozhat.
8. A javítást csak képzett szakember végezze az eredetivel megegyező pótalkatrészek felhasználásával. Így őrizhető meg a termék biztonsága.
9. Az akkumulátor használatára előtt olvassa el az összes utasítást és figyelmeztető jelzést (1) az

akkumulátortöltőn, (2) az akkumulátoron és (3) az akkumulátort használó készüléken.

10. Ne szedje szét az akkumulátort.
11. Ha az üzemidő jelentősen megrövidült, azonnal állítsa le a készüléket. Ellenkező esetben túlmelegedést, esetleges égési sérüléseket és akár robbanást okozhat.
12. Ha elektrolit kerül a szemébe, mossa ki tiszta vízzel és azonnal kérjen orvosi segítséget. Ellenkező esetben elveszítheti látását.
13. Ne zárja rövidre az akkumulátort:
 - (1) Ne érintse meg a pólusokat vezető anyaggal.
 - (2) Ne tárolja az akkumulátort más fém tárgyakkal együtt, például szögekkel, érmékkel stb.
 - (3) Védje az akkumulátort víztől vagy esőtől. Az akkumulátor rövidzárlata nagy áramerősséget okozhat, túlmelegedést, esetleges égési sérüléseket vagy akár meghibásodást.
14. Ne tárolja a készüléket és az akkumulátort olyan helyeken, ahol a hőmérséklet eléri vagy meghaladja az 50 °C-t.
15. Ne égesse el az akkumulátort, még akkor se, ha súlyosan megsérült vagy teljesen elhasználódott. Az akkumulátor felrobbanhat a tűzben.
16. Ügyeljen rá, hogy ne ejtse le vagy üsse meg az akkumulátort.
17. Ne használja a készüléket sérült akkumulátorral.
18. Az akkumulátor ártalmatlanítását a helyi előírások alapján végezze.

TEGYE EL KÉSŐBBRE AZ UTMUTATÓT.

Tanácsok a maximális akkumulátor-élettartam fenntartásához.

1. Töltse fel az akkumulátort mielőtt teljesen kisütné. Mindig kapcsolja ki a készüléket és töltsen az akkumulátort, ha alacsonyabb teljesítményt észlel.
2. Soha ne töltsen teljesen feltöltött akkumulátort. A túltöltés csökkenti az akkumulátor élettartamát.
3. Az akkumulátort szobahőmérsékleten töltsen 10 °C és 40 °C fok között. Töltés előtt a meleg akkumulátort hagyja kihűlni.
4. Félévente töltsen az akkumulátort, ha huzamosabb ideig nem használja.

ELŐKÉSZÜLETEK

⚠ FIGYELEM!

- A készülék beállítása vagy ellenőrzése előtt mindig győződjön meg róla, hogy a készülék ki van-e kapcsolva és az akkumulátor el van-e távolítva.

Az akkumulátor behelyezése és kivétele (1. ábra).

⚠ FIGYELEM!

- Az akkumulátor behelyezése és kivétele előtt mindig kapcsolja ki a készüléket.
- Erősen tartsa a készüléket és az akkumulátort a behelyezéskor és kivételkor. Ha nem tartja a készüléket és az akkumulátort erősen, kicsúszhatnak a

kezeből és megsérülhetnek vagy személyi sérülést okozhatnak.

- Ügyeljen rá, hogy ne szoruljanak be az ujjai a porszivő és az akkumulátor közé az ábrán látható módon, amikor behelyezi az akkumulátort. Ha beszorulnak az ujjai, sérülést szenvedhet.

Az eltávolításhoz csúsztassa ki az akkumulátort a készülékből, miközben az akkumulátor elején csúsztatja a gombot.

A behelyezéshez igazítsa az akkumulátorton található nyelvet a házon található bevágáshoz és csúsztassa a helyére. Tolja be egészen az akkumulátort, amíg halk kattánással a helyére nem kerül. Ha a piros jelző még látható a gomb felső részén, akkor az akkumulátor még nincs a helyén teljesen.

⚠ FIGYELEM!

- Mindig teljesen tolja a helyére az akkumulátort, amíg a piros jelző már nem látható. Ellenkező esetben az akkumulátor véletlenül kieshet a készülékből és sérülést okozhat.
- Ne erőltesse a helyére az akkumulátort. Ha az akkumulátor nem csúszik a helyére könnyen, akkor nem megfelelően történik a behelyezése.

Akkumulátorvédő rendszer (lítium-ion akkumulátor csillag jelzéssel) (2. ábra)

A csillag jelzéssel ellátott lítium-ion akkumulátorok védő rendszerrel vannak ellátva. A rendszer automatikusan megszakítja a készülék áramellátását az akkumulátor-élettartam növelése érdekében.

A készülék automatikusan kikapcsol, ha működés közben a készülékkel vagy az akkumulátorral a következők egyike történik:

- Túlterhelés:
 - A készüléket úgy működtetik, hogy abnormálisan magas az áramfelvétele.
 - Ebben az esetben kapcsolja ki a készüléket és szüntesse meg azt a tevékenységet, ami a készülék túlterhelését okozta. Majd ismét indítsa el a készüléket.
 - Ha a készülék nem indul el, az akkumulátor túlmelegedett. Ebben az esetben, hagyja az akkumulátort kihűlni a készülék ismételt elindítása előtt.
- Alacsony akkumulátorfeszültség:
 - A fennmaradó akkumulátorkapacitás nem elegendő és a készülék nem működik. Ebben az esetben, távolítsa el és töltsen fel az akkumulátort.

Tartozékok csatlakoztatása és eltávolítása

⚠ FIGYELEM!

- A készüléken végzett bármilyen munka előtt mindig győződjön meg róla, hogy a készülék ki van-e kapcsolva és az akkumulátor el van-e távolítva.
- Határozottan nyomja a szívófejet vagy a teleszkópos csövet a fogantyúba, miközben csavarja, hogy használat közben ne lazuljanak meg.

A cső csatlakozóját illessze a készüléken található csőnyílásba.

A cső leválasztásához nyomja kioldó gombot. (3. ábra)

Helyezze a teleszkópos csövet a fogantyú végébe.

(4. ábra)

Lazítsa meg a teleszkópos cső gyűrűjét és állítsa be a cső hosszúságát. A beállítás után húzza meg a gyűrűt.

(5. ábra)

Csatlakoztassa a szívófejet a teleszkópos csőhöz.

(6. ábra)

Rések és egyéb keskeny, nehezen hozzáférhető helyek takarításához csatlakoztassa a keskeny szívófejet a fogantyúhoz vagy a teleszkópos csőhöz. (7. ábra)

A vállpánt csatlakoztatása

⚠ FIGYELEM!

- Amikor a vállára akasztja a készüléket, mindig fogja a készüléket kézzel, hogy le ne essen. A készülék leejtése sérülést vagy kárt okozhat.

Magas helyek takarításához a vállpánttal akassza a készüléket a vállára. (8. ábra)

Hurkolja a vállpántot a hordozó fogantyú és a pánttartó köré is, majd az ábrán látható módon vezesse át a rögzítő elemen. (9. és 10. ábra)

Húzza felfelé a pánt végeit, hogy legalább 80 mm-rel a rögzítő elem felett legyenek. (11. ábra)

Helyezze fel a csőkampót nagyjából a cső felénél. Ha nincs használatban, tárolja a vállpántot a csőkampóban. (12. és 13. ábra)

MŰKÖDTETÉS



Kapcsoló (14. ábra)

A porszívó bekapcsolásához nyomja meg a bekapcsoló gombot (2/1).

A készülék kikapcsolásához nyomja meg a kikapcsoló gombot (0). A porszívó fokozatának állításához nyomja meg a bekapcsoló gombot (2/1). A gomb első nyomására a porszívó magas fokozaton üzemel, második nyomásra alacsony fokozaton. A gomb ismételt megnyomásával válthat a fokozatok között.

Jelzőfények (15. ábra)

A jelzőfények folyamatosan világítanak vagy villognak a készülék állapotának jelzése érdekében.

Szűrő jelzőfény (narancs fény) 	Világít	A szűrő koszos. Tisztítsa meg a szűrőt. Tekintse meg „A szűrő tisztítása (takarítás után)” szakaszt.
	Gyorsan villog	A szűrő eltömődött porral. Mossa ki a szűrőt. Tekintse meg „A szűrő tisztítása (alapos tisztítás)” szakaszt.
Akkumulát orjelzőfény (piros fény) 	Villog	Az akkumulátorteljesítmény alacsony.
	Világít	Az akkumulátorteljesítmény nagyon alacsony és a készülék le fog állni. Töltse fel az akkumulátort.

MEGJEGYZÉS:

- Gyakran távolítsa el a port. A készülék szívóereje csökken, ha túl sok por van benne.

KARBANTARTÁS

⚠ FIGYELEM!

- A készüléken végzett karbantartás vagy ellenőrzés előtt mindig győződjön meg róla, hogy a készülék ki van-e kapcsolva.
- Helyezzen a készülék alá újságpapírt vagy szemetest. Ezek felfogják a készülékből lehulló port.

A szűrő tisztítása (takarítás után)

(16. ábra)

Használat után mozgassa a szűrőtisztító kart nagyjából tízszer oda-vissza a szűrőn található por meglazításához.

A por kiürítése

Ürítse ki a port, mielőtt a szintje eléri a Maximális por vonalat. A készülék szívóereje csökkenhet, ha a por szintje meghaladja a vonalat. Akkor is ürítse ki a port, ha csak ez egyik oldalon gyűlik össze és úgy éri el a vonalat. (17. ábra)

A por kiürítéséhez kövesse az alábbi lépéseket.

- Emelje fel a tartálykioldó kart a portartályegység kioldásához. (18. ábra)
- Nyomja meg a  gombot a fedél eltávolításához. Ürítse ki a portartályban található port. (19. ábra)
- Használja a portartályhoz rögzített tisztító kefét a tartályban lévő por eltávolításához. (20. ábra)
- A szűrőfedél kinyitásához tolja a piros kart a szűrőfedélen a nyíl irányába. (21. ábra)
- Fogja meg a forgatógombot és forgassa meg tízszer. (22. ábra)
- Zárja le a Szűrőfedelet. (23. ábra)
- Helyezze vissza a portartályt a fedélre. (24. ábra)
- Helyezze vissza a portartályegységet a készülékbe. (25. ábra)

A szűrő tisztítása (alapos tisztítás)

(26. és 27. ábra)

Mossa ki a szűrőt, ha túl koszos lesz, a készülék szívóereje csökken vagy a sárga lámpa villogni kezd. Távolítsa el és szedje szét a portartályt, a szűrőfedelet, a szűrőt és a hengersizűrőt, majd külön mossza el ezeket. Az elemek tisztításához használjon tiszta vizet vagy semleges mosószert.

Hagyja teljesen megszáradni az elemeket és csak azt követően szerelje össze őket.

A porszívóház tisztítása

Időnként törölje le a porszívó külsejét (porszívóház) szappanos vízzel nedvesített ruhával.

⚠ FIGYELEM!

- Soha ne használjon gázolajat, benzint, hígítót, alkoholt vagy hasonlót. Ezek az anyagok elszíneződést, deformációt vagy repedéseket okozhatnak.

Használat előtt alaposan szárítsa meg. A nem teljesen száraz szűrő gyenge szívóerőt okozhat és csökkentheti a motor élettartamát.

Ne fújja le a porszívóra ragadt port porsprayel. Por kerülhet a házba, ami meghibásodást okozhat.

TÁROLÁS

Csukja össze a teleszkópos csövet és helyezze a kampót a tartóra. (28. ábra)

HIBAKERESÉS

Szervizelés előtt ellenőrizze a következőket.

Tünet	Vizsgálandó terület	Javítási módszer
Gyenge szívóerő	<ul style="list-style-type: none">• Tele van a portartály porral?• El van tömődve a szűrő?• Lemerült az akkumulátor?	<ul style="list-style-type: none">• Ūrítse ki a port a portartályból.• Tisztítsa meg vagy mossa ki a szűrőt.• Töltse fel az akkumulátort.
Nem működik.	<ul style="list-style-type: none">• Lemerült az akkumulátor?	<ul style="list-style-type: none">• Töltse fel az akkumulátort.

010051

MEGJEGYZÉS:

- Ne próbálja megjavítani a porszívót.
- A termék BIZTONSÁGOS és MEGBÍZHATÓ működésének fenntartása érdekében a javítást, karbantartást vagy bármilyen módosítást csak a Makita által felhatalmazott szervizközpontok végezhetik, mindig Makita cserealkatrészekkel.

TOVÁBBI TARTOZÉKOK

FIGYELEM!

- A tartozékok vagy kiegészítők használata az ebben az útmutatóban szereplő készüléssel ajánlott. Bármilyen más tartozékok vagy kiegészítők használata a sérülés kockázatával jár. A tartozékokat és kiegészítőket csak gyártó által meghatározott célra használja.

Ha a tartozékokkal kapcsolatban további részleteket szeretne megtudni, keresse fel a helyi Makita szervizközpontot.





- Makita eredeti akkumulátor és töltő

MEGJEGYZÉS:

- A listán szereplő néhány tartozék normál tartozékként szerepelhet a készülék csomagjában. A tartozékok országonként változhatnak.

SLOVENSKY (pôvodné pokyny v angličtine)

Vysvetlenie celkového zobrazenia

- | | | |
|------------------------------|---|--|
| 1. Červený indikátor | 13. Háčik na hadici | 22. Kryt |
| 2. Tlačidlo | 14. Tlačidlo ON (Zapnúť) (2/1) | 23.  tlačidlo |
| 3. Zásobník na batériu | 15. Tlačidlo OFF (Vypnúť) (0) | 24. Nádobka na prach |
| 4. Označenie v tvare hviezdy | 16. Indikátor filtra (oranžové svetlo) | 25. Čistiaca kefa |
| 5. Uvoľňovacie tlačidlo |  | 26. Červená páčka |
| 6. Otvor na odsávacej hadici | 17. Indikátor batérie (červené svetlo) | 27. Kryt filtra |
| 7. Rukoväť |  | 28. Otočný gombík |
| 8. Teleskopická rúčka | 18. Páčka čistenia | 29. Žltý indikátor |
| 9. Krúžok | 19. Označenie naplnenia prachom | 30. Cylindrický filter (vrchný) |
| 10. Nadstavec | —  — | 31. Cylindrický filter (spodný) |
| 11. Úzky nadstavec | 20. Páčka na uvoľnenie nádobky | |
| 12. Ramenný pás | 21. Súprava nádobky na prach | |

ŠPECIFIKÁCIE

Model	DCL500
Kapacita	250 ml
Nepretržité používanie (s batériou BL1830)	VYSOKÁ FREKVENCIA (2): Približne 12 min. NÍZKA FREKVENCIA (1): Približne 30 min.
Rozmery (D x Š x V) (s batériou BL1830)	352 mm x 189 mm x 252 mm
Hmotnosť netto (s batériou BL1830)	4,2 kg
Menovité napätie	D.C. 18 V
Zásobníky na štandardné batérie	BL1815N, BL1830, BL1840

- Z dôvodu nášho programu neustáleho výskumu a vývoja špecifikácie uvedené v tomto dokumente podliehajú zmenám bez predchádzajúceho oznámenia.
- Špecifikácie a zásobník na batériu sa môžu v jednotlivých krajinách líšiť.
- Hmotnosť so zásobníkom na batériu podľa procedúry EPTA 01/2003

END114-1

Symboly

V nasledujúcej časti sú zobrazené symboly použité na zariadení. Pred použitím sa uistite sa, že rozumiete ich významu.



..... Prečítajte si návod na použitie.



..... Buďte opatrný a pozorný.



..... Len pre krajiny v rámci EÚ
Elektrické zariadenie ani batérie nelikvidujte spolu s komunálnym odpadom!
Podľa Európskej smernice o odpade z elektrických a elektronických zariadení a batériách a akumulátoroch a o odpade z batérií a akumulátorov a jej zavedeníu podľa národných predpisov sa musia elektrické zariadenia a batérie a balenia batérií, ktoré dosiahli koniec životnosti zbierať samostatne a odovzdať na príslušné miesto na recykláciu v súlade so životným prostredím.

ENE084-1

Účel použitia

Zariadenie je určené na vysávanie suchého prachu.

DÔLEŽITÉ BEZPEČNOSTNÉ POKYNY

Tento spotrebič môžu používať deti od veku 8 rokov a osoby s obmedzenými fyzickými, zmyslovými a mentálnymi schopnosťami alebo s nedostatkom skúseností a vedomostí, ak sú pod dozorom alebo im boli poskytnuté pokyny týkajúce sa bezpečného použitia tohto spotrebiča a ak rozumejú možným rizikám. Deti by sa so spotrebičom nemali hrať. Čistenie a používateľskú údržbu nesmú vykonávať deti bez dozoru.

Pri používaní elektrického spotrebiča je vždy potrebné dodržiavať základné bezpečnostné opatrenia, vrátane nasledovných:

PRED POUŽITÍM TOHTO ZARIADENIA SI PREČÍTAJTE VŠETKY POKYNY.

VAROVANIE - Za účelom zníženia rizika požiaru, zásahu elektrickým prúdom alebo zranenia:

1. Tento spotrebič je určený na použitie v domácnosti.
2. Chráňte ho pred dažďom. Uchovávajte ho v interiéri.
3. Nedovoľte, aby ho používalo ako hračku. Ak ho používajú deti alebo ak sa používa v ich blízkosti je potrebný dôkladný dozor.
4. Používajte iba v súlade s popisom v tomto návode. Používajte iba nadstavce odporúčané výrobcom.
5. Nepoužívajte s poškodenou batériou. Ak spotrebič nefunguje tak, ako by mal, ak vám spadol, je poškodená, zostal vonku alebo spadol do vody, odovzdajte ho do servisného strediska.
6. Spotrebič neobsluhujte s mokrymi rukami.
7. Do otvorov nekladajte žiadne predmety. Nepoužívajte, ak je niektorý otvor zablokovaný. Udržiavajte ich bez prachu, textilných vlákien, vlasov a čokoľvek, čo by mohlo znížiť prúdenie vzduchu.
8. Vlasy, voľné oblečenie, prsty a všetky časti tela držte mimo otvorov a pohyblivých častí.
9. Pred odstránením batérie vypnite všetky ovládania.
10. Pri čistení na schodoch buďte obzvlášť opatrný.
11. Nepoužívajte na odstránenie horľavých alebo zápalných kvapalín, ako napríklad nafta, ani nepoužívajte v oblastiach, kde by sa tieto kvapaliny mohli nachádzať.
12. Na nabíjanie používajte iba nabíjačku dodávanú výrobcom.
13. Nepoužívajte na odstraňovanie niečoho, čo horí alebo dymí, ako napríklad cigarety, zápalky ani horúci popol.
14. Nepoužívajte bez vložených filtrov.
15. Batériu nenabíjajte v exteriéri.
16. Nepoužívajte na odstraňovanie nasledovných materiálov:
 - Horúce materiály, ako napríklad cigarety alebo iskry/kovový prach vzniknuté pri brúsení/rezaní kovu.
 - Horľavé materiály, ako napríklad nafta, riedidlo, benzín, petrolej alebo farba.
 - Výbušné materiály ako nitroglycerín.
 - Vznetlivé materiály, ako napríklad hliník, zinok, horčík, titán, fosfor alebo celulozid.
 - Mokrá špina, voda, olej a podobne.
 - Pevné časti s ostrými hranami, ako napríklad drevené triesky, kovy, kamene, sklo, klince, spony alebo žiletky.
 - Tvrdnúcí prášok, ako napríklad cement alebo toner.
 - Vodivý prach, ako napríklad kovový alebo karbónový.
 - Jemné čiastočky ako betónový prach.Tento úkon by mohol spôsobiť požiar, poranenia a/alebo poškodenie majetku.

17. Okamžite spotrebič vypnite, ak si všimnete čokoľvek mimo normálu.
18. Ak vám vysávač spadne alebo s ním narazíte, pred použitím dôkladne skontrolujte, či nie je prasknutý alebo poškodený.
19. Držte ďalej od sporákov alebo iných zdrojov tepla.
20. Neblokujte nasávací otvor ani vetracie otvory.

TIETO POKYNY UCHOVAJTE.

DÔLEŽITÉ BEZPEČNOSTNÉ POKYNY

ENC007-8

PRE ZÁSObNÍK NA BATÉRIU

1. Pre úpravou, výmenou príslušenstva alebo uložením spotrebiča odpojte zásobník na batériu. Tieto bezpečnostné opatrenia znižujú riziko náhodného zapnutia spotrebiča.
2. Nabíjajte iba s nabíjačkou odporúčanou výrobcom. Nabíjačka, ktorá je vhodná pre jeden typ zásobníka na batériu, môže predstavovať riziko požiaru pri použití s iným zásobníkom na batériu.
3. Používajte spotrebiče iba s príslušnými správnymi zásobníkmi na batériu. Použitie iného zásobníka na batériu môže spôsobiť riziko poranenia alebo požiar.
4. Ak sa zásobník na batériu nepoužíva, uchovávajte ho mimo kovových predmetov, ako kancelárske sponky, mince, kľúče, klince, skrutky a iné malé kovové predmety, ktoré môžu spôsobiť prepojenie medzi jedným a druhým pólom. Skratovanie pólov batérie môže spôsobiť popáleniny alebo požiar.
5. Pri nesprávnych podmienkach môže z batérie unikáť kvapalina. Zabráňte styku. Ak s ňou náhodou pridete do styku, opláchnite ju vodou. Ak sa oči dostanú do styku s kvapalinou, vyhľadajte lekársku pomoc. Kvapalina unikajúca z batérie môže spôsobiť podráždenie alebo popáleniny.
6. Nepoužívajte zásobník na batériu ani spotrebič, ktorý je pokazený alebo upravený. Poškodené alebo upravené batérie môžu vykazovať nepredvídateľné správanie spôsobujúce požiar, výbuch alebo poranenie.
7. Zásobník na batériu ani spotrebič nevystavujte ohňu ani príliš vysokým teplotám. Vystavenie ohňu alebo príliš vysokým teplotám nad 130 °C môže spôsobiť výbuch.
8. Servis musí vykonať kvalifikovaný opravár, ktorý použije iba identické náhradné diely. Zabezpečí sa tak zachovanie bezpečnosti výrobku.
9. Pred použitím zásobníka na batériu si prečítajte všetky pokyny a upozorňujúce značenia na (1) nabíjačke batérie, (2) na batérii a (3) na výrobku používajúcom batériu.
10. Zásobník na batériu nerozoberajte.
11. Ak sa prevádzkový čas výrazne skrátil, okamžite ukončite prevádzku. Môže spôsobiť nebezpečenstvo prehriatia, možné popáleniny a dokonca výbuch.

12. Ak sa vám do očí dostanú elektrolyty, vypláchnite ich čistou vodou a okamžite vyhľadajte lekársku pomoc. Mohli by ste stratíť zrak.
13. Neskratujte zásobník na batériu:
 - (1) Nedotýkajte sa pólov žiadnym vodivým materiálom.
 - (2) Neuchovávajte zásobník na batériu v nádobe s inými kovovými predmetmi, ako napríklad klince, mince, atď.
 - (3) Zásobník na batériu chráňte pred vodou alebo dažďom.
 Skratovanie batérie môže spôsobiť rozsiahly tok prúdu, prehriatie, možné popáleniny a dokonca poruchu.
14. Spotrebič ani zásobník na batériu neuchovávajte na miestach, kde by teplota mohla dosiahnuť alebo presiahnuť 50 °C.
15. Zásobník na batériu nespáľujte ani v prípade, že je vážne poškodený alebo úplne opotrebovaný. Zásobník na batériu môže v ohni vybuchnúť.
16. Dávajte pozor, aby vám batéria nespadla alebo ste s ňou nenarazili.
17. Nepoužívajte poškodenú batériu.
18. Dodržiavajte vaše miestne predpisy pre likvidáciu batérie.

TIETO POKYNY UCHOVAJTE.

Rady pre zachovanie maximálnej životnosti batérie

1. Zásobník batérie nabite predtým, ako sa úplne vybijе.
Ak spozorujete menší výkon spotrebiča, vždy ho vypnite a dajte nabíjať zásobník na batériu.
2. Nikdy nenabíjajte plne nabitý zásobník na batériu. Prebytočné nabíjanie skracuje životnosť batérie.
3. Zásobník batérie nabíjajte pri teplote miestnosti 10 °C - 40 °C. Horúci zásobník nechajte pred nabíjaním vychladnúť.
4. Zásobník na batériu nabíjajte raz za šesť mesiacov, ak ho nepoužívate dlhšie časové obdobie.

PRÍPRAVA

⚠ UPOZORNENIE:

- Pred úpravou a kontrolou funkcie spotrebiča sa vždy uistite, či je spotrebič vypnutý a či ste vybrali zásobník na batériu.

Inštalácia alebo odstránenie zásobníka na batériu (obr. 1)

⚠ UPOZORNENIE:

- Pred inštaláciou alebo odstránením zásobníka na batériu vždy vypnite spotrebič.
- Pri inštalácii alebo odstránení zásobníka na batériu pevne uchopte spotrebič, ako aj zásobník na batériu. Ak spotrebič a zásobník na batériu pevne neuchopíte, môže sa stať, že vám vyklznu z rúk a poškodí sa spotrebič a zásobník na batériu alebo dôjde k osobnému poraneniu.
- Dávajte pozor, aby sa vám prst(y) nezasekli medzi vysávačom a batériou, ako je znázornené na obrázku

pri vkladaní batérie. Zaseknutie prsta/prstov môže spôsobiť poranenie.

Ak chcete vybrať zásobník na batériu, vysuňte ho zo spotrebiča a zároveň posuňte tlačidlo vpredu na zásobníku.

Ak chcete vložiť zásobník na batériu, zarovnajete jazýček na zásobníku na batériu so žliabkom v kryte a zasuňte ho na miesto. Zasuňte ho, kým nezapadne na miesto a započujete kliknutie. Ak je v hornej časti tlačidla viditeľný červený indikátor, zásobník nie je úplne zablokovaný.

⚠ UPOZORNENIE:

- Zásobník na batériu vždy riadne zasuňte, aby ste nevideli žiadny červený indikátor. Ak tak neurobite, môže náhodne vypadnúť zo spotrebiča, spôsobiť poranenia vám alebo niekomu vo vašom okolí.
- Zásobník na batériu nezasuňte nasilu. Ak sa zásobník naposúva zľahka, nekladáte ho správne.

Systém na ochranu batérie (lítium-iónová batéria s označením v tvare hviezdy) (obr. 2)

Lítium-iónové batérie s označením v tvare hviezdy sú vybavené ochranným systémom. Tento systém automaticky vypne napájanie spotrebiča, aby predĺžil životnosť batérie.

Spotrebič sa počas prevádzky automaticky vypne, ak sa spotrebič a/alebo batéria dostanú do niektorej z nasledovných situácií:

- Pretaženie:
Prevádzka spotrebiča spôsobuje abnormálne vysoký prúd.
V tomto prípade vypnite spotrebič a zastavte použitie, ktoré spôsobilo preťaženie spotrebiča. Následne spotrebič opäť zapnite.
Ak sa spotrebič nezapne, batéria je prehriata. V takomto prípade nechajte pred opätovným zapnutím spotrebiča batériu vychladnúť.
- Nízke napätie batérie:
Zostávajúca kapacita batérie je príliš nízka a spotrebič sa nezapne. V takejto situácii vyberte a nabite batériu.

Inštalácia a odstránenie nadstavcov

⚠ UPOZORNENIE:

- Pred vykonaním akýchkoľvek úkonov na spotrebiči sa vždy uistite, či je spotrebič vypnutý a či ste vybrali zásobník na batériu.
- Nadstavec alebo teleskopickú rúčku pevne zasuňte so rukoväťou a pre bezpečné pripojenie zároveň otáčajte, aby ste zabezpečili, že sa pri používaní neuvolnía. Konektor hadice pripojte k otvoru na odsávacej hadici na spotrebiči.

Pre odpojenie hadice stlačte uvoľňovacie tlačidlo. (obr. 3)

Teleskopickú rúčku zasuňte do konca rukoväťou. (obr. 4)

Uvoľnite krúžok na teleskopickej rúčke a nastavte jej dĺžku. Po nastavení krúžok dotiahnite. (obr. 5)

Nadstavec pripojte k teleskopickej rúčke. (obr. 6)

Úzky nadstavec pripojte k rukoväti alebo k teleskopickej rúčke, aby ste jeho pomocou vyčistili zúžené miesta a iné úzke, ťažko dostupné oblasti. (obr. 7)

Pripojenie ramenného pása

⚠ UPOZORNENIE:

- Pri zavesení spotrebiča na rameno ho vždy pridržujte rukou, aby ste zabránili pádu. Pád spotrebiča môže spôsobiť poranenie alebo škody na majetku.

Pomocou ramenného pása si spotrebič zaveste na rameno pri čistení vysokých miest. **(obr. 8)**

Ramenný pás prevedte cez nosnú rukoväť a držiak opaska, prevlečte ho cez zarážku, ako je znázornené na obrázku. **(obr. 9 a obr. 10)**

Konce opaska potiahnite nahor, aby sa nachádzali minimálne 80 mm od vrchnej časti zarážky. **(obr. 11)**
Pripojte háčik na hadici približne v strede okolo hadice. Ak ho nepoužívate, ramenný pás uchovávajte na háčiku na hadici. **(obr. 12 a obr. 13)**

PREVÁDZKA



Zapnutie (obr. 14)

Pre zapnutie vysávača jednoducho stlačte tlačidlo ON (Zapnúť) (2/1).

Pre vypnutie stlačte tlačidlo OFF (Vypnúť) (0). Pre zmenu rýchlosti vysávača stlačte tlačidlo ON (Zapnúť) (2/1). Prvé stlačenie tohto tlačidla je pre vysokú rýchlosť a druhé stlačenie pre nižšiu rýchlosť. Každé stlačenie tohto tlačidla striedavo opakuje zmenu rýchlosti.

Svetielka indikátorov (obr. 15)

Svetielka indikátorov sa rozsvietia alebo blikajú, čím indikujú stav zariadenia.

Indikátor filtra (oranžové svetlo) 	Svieti	Filter je špinavý. Vyčistite filter. Pozrite si časť „Čistenie filtra (po práci)“.
	Rýchlo bliká	Filter je upchaný prachom. Umyte filter. Pozrite si časť „Čistenie filtra (dôkladné čistenie)“.
Indikátor batérie (červené svetlo) 	Bliká	Kapacita batérie klesá.
	Svieti	Kapacita batérie je veľmi nízka a spotrebič sa zastaví. Nabite batériu.

POZNÁMKA:

- Pravidelne odstraňujte prach. Sacia sila poklesne, ak je vo vysávači príliš veľa prachu.

ÚDRŽBA

⚠ UPOZORNENIE:

- Pred pokusom o vykonanie kontroly alebo údržby sa vždy uistite, či je spotrebič vypnutý.
- Podložte pod neho noviny alebo odpadkový kôš. Na noviny alebo do koša sa zachytí padajúci prach zo spotrebiča.

Čistenie filtra (po práci) (obr. 16)

Po použití posuňte pákou na čistenie filtra vzad a vpred približne desaťkrát, aby ste z filtra uvoľnili prach.

Likvidácia prachu

Prach zlikvidujte skôr, ako jeho množstvo presiahne označenie naplnenia prachom. Ak množstvo presiahne toto označenie, sacia sila poklesne. Prach zlikvidujte skôr, ako dosiahne toto označenie, aj v prípade, ak sa nahromadí iba na jednej strane. **(obr. 17)**

Pri likvidácii prachu dodržiavajte postup uvedený nižšie.

1. Pre vybratie súpravy nádoby na prach potiahnite páčku na uvoľnenie nádoby smerom nahor. **(obr. 18)**
2. Pre odstránenie krytu stlačte tlačidlo . Zlikvidujte prach z nádoby na prach. **(obr. 19)**
3. Pomocou čistiacej kefy pripojenej k nádobke na prach vyčistite všetok prach zvnútra nádoby. **(obr. 20)**
4. Červenú páčku na kryte filtra posuňte v smere šípky, aby sa kryt filtre otvoril. **(obr. 21)**
5. Uchopte otáčací gombík a otočte ho približne desaťkrát. **(obr. 22)**
6. Zatvorte kryt filtra. **(obr. 23)**
7. Nádobku na prach pripojte ku krytu. **(obr. 24)**
8. Súpravu nádoby na prach pripojte k telu spotrebiča. **(obr. 25)**

Čistenie filtra (dôkladné čistenie) (obr. 26 a obr. 27)

Ak sa filter príliš zašpiní, vypláchnite ho - ak klesne sacia sila alebo začne blikať oranžové svetielko.

Odstráňte nádobku na prach, kryt filtra, filter a cylindrický filter a každú časť samostatne vyčistite. Na umytie každej často používajte čistú vodu a neutrálny roztok čistiaceho prostriedku.

Po umytí častí ich nechajte úplne vyschnúť a následne ich opäť zmontujte dokopy.

Čistenie tela vysávača

Občas utrite vonkajšiu časť (telo vysávača) vysávača pomocou utierky navlhčenej mydlovou vodou.

⚠ UPOZORNENIE:

- Nikdy nepoužívajte naftu, riedidlo, alkohol a podobne. Môžu spôsobiť zmenu farby, deformáciu alebo prasknutie.

Pred použitím ho nechajte dôkladne uschnúť.

Nedostatočne suchý filter môže zhoršiť satie a skrátiť životnosť motora.

Prach zachytený na vysávači neodstraňujte tlakom. Prach by sa dostal do krytu a spôsobil zlyhanie.

SKLADOVANIE

Skráťte teleskopickú rúčku a pevne zasuňte háčik do držiaka. **(obr. 28)**

PROBLÉMY A RIEŠENIA

Skôr, ako požiadate o opravu, skontrolujte nasledovné body.

Symptóm	Skúmané miesto	Fixačná metóda
Slabá sacia sila	<ul style="list-style-type: none">• Je nádobka na prach plná prachom?• Je filter upchaný?• Je batéria vybitá?	<ul style="list-style-type: none">• Vycistite prach z nádoby na prach.• Oprášte alebo umyte filter.• Nabite batériu.
Nefunguje	<ul style="list-style-type: none">• Je batéria vybitá?	<ul style="list-style-type: none">• Nabite batériu.

010051

POZNÁMKA:

- Nepokúšajte sa vysávač opravovať sami.
- Pre zachovanie BEZPEČNOSTI a SPOLÁHLIVOSTI výrobu smú opravy a inú údržbu alebo úpravu vykonávať autorizované servisné strediská Makita a vždy je potrebné použiť náhradné diely Makita.

VOLITEĽNÉ PRÍSLUŠENSTVO

UPOZORNENIE:

- Toto príslušenstvo alebo nadstavce sa odporúčajú na používanie s vaším spotrebičom špecifikovanom v tomto návode. Použitie iného príslušenstva alebo nadstavcov môže spôsobiť riziko poranenia osôb. Používajte iba príslušenstvo alebo nadstavce určené na daný účel.

Ak potrebujete pomoc, ďalšie informácie o tomto príslušenstve získate vo svojom miestnom servisnom stredisku Makita.





- Originálna batéria a nabíjačka Makita

POZNÁMKA:

- Niektoré položky na zozname môžu byť súčasťou balíčka k spotrebiču ako štandardnou výbavou. V jednotlivých krajinách sa môžu líšiť.

ANGLICKY (Původní pokyny)

Všeobecný popis vzhledu

- | | | |
|--------------------------|---|--|
| 1. Červená kontrolka | 13. Závěs hadice | 22. Kryt |
| 2. Tlačítko | 14. Tlačítko ZAP. (2/1) | 23.  tlačítko |
| 3. Bateriový modul | 15. Tlačítko VYP. (0) | 24. Nádoba na prach |
| 4. Znak hvězdičky | 16. Indikátor filtru (oranžová kontrolka)  | 25. Čistící kartáček |
| 5. Uvolňovací tlačítko | 17. Indikátor baterie (červená kontrolka)  | 26. Červená páčka |
| 6. Otvor pro sací hadici | 18. Čistící páčka | 27. Kryt filtru |
| 7. Rukojeť | 19. Ryska indikující naplnění prachem  | 28. Otočný knoflík |
| 8. Teleskopická trubice | 20. Uvolňovací páčka nádoby | 29. Žlutá kontrolka |
| 9. Kroužek | 21. Sestava nádoby na prach | 30. Válcový filtr (horní) |
| 10. Hubice | | 31. Válcový filtr (dolní) |
| 11. Štěrbínová hubice | | |
| 12. Ramenní popruh | | |

SPECIFIKACE

Model	DCL500
Objem	250 ml
Nepřerušené používání (s baterií BL1830)	VYSOKÝ VÝKON (2): Přibližně 12 min. NÍZKÝ VÝKON (1): Přibližně 30 min.
Rozměry (D x Š x V) (s baterií BL1830)	352 mm x 189 mm x 252 mm
Čistá hmotnost (s baterií BL1830)	4,2 kg
Jmenovité napětí	18 V ss
Standardní bateriový modul	BL1815N, BL1830, BL1840

- Vzhledem k pokračujícímu výzkumu a vývoji zde uvedené technické údaje podléhají změnám bez předchozího upozornění.
- Specifikace a bateriový modul se mohou v různých zemích lišit.
- Hmotnost s bateriovým modulem dle postupu asociace EPTA z 01/2003

END114-1

Symboly

V pokynech pro spotřebič jsou použity následující symboly. Ještě před použitím se ujistěte, že chápete jejich význam.



..... Přečtěte si návod k použití.



..... Pokynům věnujte zvláštní pozornost a péči.



..... Pouze pro země ES

Nelikvidujte elektrické zařízení nebo bateriovou sadu spolu s domovním odpadem!

S ohledem na dodržování evropských směrnic o vyřazených elektrických a elektronických zařízeních, bateriích, akumulátorech a o provádění těchto směrnic v souladu s vnitrostátními právními předpisy, elektrická zařízení, baterie a bateriové sady, které dosáhly konce své životnosti, musí být sbírány odděleně a vráceny k ekologické recyklaci.

ENE084-1

Účel použití

Zařízení je určeno pro sběr suchého prachu.

DŮLEŽITÉ BEZPEČNOSTNÍ POKYNY

Tento spotřebič mohou používat děti starší 8 let a osoby s omezenými fyzickými, smyslovými nebo duševními schopnostmi nebo bez patřičných zkušeností a znalostí, pokud jsou pod dohledem a jestliže byly seznámeni s pokyny týkajícími se bezpečného používání spotřebiče a rozumí souvisejícímu nebezpečí. Děti nesmí se spotřebičem hrát. Děti nesmí provádět čištění a užitelská údržbu bez dozoru.

Při používání elektrického spotřebiče je nutné vždy dodržovat základní opatření včetně následujících:

PŘED POUŽITÍM TOHOTO SPOTŘEBIČE SI PŘEČTĚTE VŠECHNY POKYNY.

VAROVÁNÍ - Za účelem snížení rizika vzniku požáru, úrazu elektrickým proudem nebo poranění dodržujte následující pokyny:

1. Tento spotřebič je určen pro použití v domácnosti.
2. Nevystavujte ho dešti. Skladujte ho uvnitř v budově.
3. Nedovolte, aby byl používán jako hračka. Zvláštní opatření dbejte, pokud ho používáte v blízkosti dětí.
4. Používejte ho pouze způsobem popsáným v tomto návodu. Používejte pouze výrobcem doporučené příslušenství.
5. Spotřebič s poškozenou baterií nepoužívejte. Pokud přístroj správně nefunguje, jak by měl, spadl, je poškozený, zůstal venku, nebo spadl do vody, obraťte se na servisní středisko.
6. Se spotřebičem nemanipulujte, máte-li vlhké nebo mokré ruce.
7. Do otvorů nezasouvajte žádné předměty. Nepoužívejte ho, je-li některý z otvorů zablokovaný a dbejte, aby byly bez prachu, vláken, vlasů a všeho, co může omezit průtok vzduchu.
8. Vlasy, volné oblečení, prsty a všechny části těla udržujte z dosahu otvorů a pohyblivých částí.
9. Před vyjmutím baterie vypněte všechny ovládací prvky.
10. Dbejte zvýšené opatrnosti při čištění schodů.
11. Spotřebič nepoužívejte k úklidu hořlavých nebo výbušných tekutin jako např. benzin a nepoužívejte ho v místech, kde mohou být tyto látky přítomny.
12. K dobíjení používejte pouze nabíječku dodávanou výrobcem.
13. Nesbírejte nic, co hoří nebo kouří, jako jsou cigarety, zápalky nebo horký popel.
14. Spotřebič nepoužívejte bez řádně vsazených filtrů.
15. Baterii nenabíjejte venku.
16. Nesbírejte následující látky:
 - Horké materiály, jako jsou zapálené cigarety, jiskry nebo kovový prach tvořený při broušení nebo řezání kovu;
 - Hořlavé materiály, jako je automobilový benzin, ředidlo, technický benzin, petrolej nebo barvu;
 - Výbušné látky, jako je nitroglycerin;
 - Zápalné materiály, jako je hliník, zinek, hořčík, titan, fosfor nebo celulozid;
 - Vlhké nečistoty, vodu, olej a podobně;
 - Tvrdé kousky s ostrými hranami, jako jsou dřevěné štěpky, kovy, kameny, brýle, hřebíky, špendlíky nebo žiletky;
 - Prášek tvořící hrudky, jako je cement nebo toner;
 - Vodivý prach, jako je kov nebo uhlík;
 - Jemné částice, jako je betonový prach;Taková činnost může vést ke vzniku požáru, ke zranění nebo poškození majetku.
17. Okamžitě ukončete práci, pokud zpozorujete něco neobvyklého.

18. Pokud vysavač upadne nebo dojde k jeho pádu, před uvedením do provozu zkontrolujte pečlivě možné praskliny nebo poškození.
19. Nedávejte ho do blízkosti kamen nebo jiných zdrojů tepla.
20. Nezakrývejte otvory určené pro přívod vzduchu a ventilací.

TYTO POKYNY USCHOVEJTE.

DŮLEŽITÉ BEZPEČNOSTNÍ POKYNY

ENC007-8

PRO BATERIOVÝ MODUL

1. Před jakýmkoliv seřizováním, výměnou příslušenství nebo uskladněním odpojte bateriový modul od spotřebiče. Toto preventivní bezpečnostní opatření snižuje riziko náhodného spuštění spotřebiče.
2. K nabíjení používejte pouze nabíječku určenou výrobcem. Nabíječka vhodná pro jeden typ bateriového modulu může být riziková z hlediska nebezpečí vzniku požáru, je-li použita spolu s jiným bateriovým modulem.
3. Spotřebiče používejte pouze s bateriovými moduly, které byly pro ně navrženy. Použitím jiných typů bateriových modulů hrozí nebezpečí poranění a vzniku požáru.
4. Pokud bateriový modul nepoužíváte, uchovávejte jej z dosahu kovových předmětů, jako jsou kancelářské sponky na papír, mince, klíče, hřebíky, šroubky nebo jiné drobné kovové předměty, které mohou zkratovat jeho kontakty. Zkratování kontaktů baterie může způsobit popáleniny nebo vést ke vzniku požáru.
5. Vyhnete se kontaktu s elektrolytem, který může z baterie unikat při nepříznivých podmínkách. Při náhodném kontaktu opláchněte postiženou část vodou. Při zasažení očí, vyhledejte dodatečně lékařskou pomoc. Elektrolyt unikající z baterie může způsobit podráždění pokožky nebo popáleniny.
6. Nepoužívejte bateriový modul ani spotřebič, který je poškozený nebo jakkoliv upravený. Poškozené nebo upravené baterie mohou vykazovat nepředvídatelné chování vedoucí ke vzniku požáru, výbuchu nebo nebezpečí poranění.
7. Bateriový modul ani spotřebič nevystavujte ohni nebo vysoké teplotě. Vystavení ohni nebo teplotě nad 130 °C může způsobit výbuch.
8. Servisní práce nechte provádět pouze kvalifikovaným technikem pomocí identických náhradních dílů. Tím bude zajištěno zachování bezpečnosti výrobku.
9. Před použitím bateriového modulu si přečtěte všechny pokyny a varovné symboly na nabíječce baterie (1), na baterii (2) a na výrobku používajícím baterii (3).
10. Bateriový modul nerozebírejte.
11. Pokud se doba provozu na baterii přilíží zkrátí, přestaňte spotřebič okamžitě provozovat. Může

hrozit nebezpečí přehřívání, popálení nebo dokonce výbuchu.

12. Dostane-li se elektrolyt do očí, vypláchněte je čistou vodou a vyhledejte ihned lékařskou pomoc. Může hrozit ztráta zraku.
13. Bateriový modul nezkrajte:
 - (1) Nedotýkejte se svorek žádným vodivým materiálem.
 - (2) Bateriový modul neskladujte v krabici spolu s jinými kovovými předměty, jako jsou hřebíky, mince atd.
 - (3) Bateriový modul nevystavujte vodě ani dešti. Zkrat baterie může vést k velkému toku proudu a následnému přehřívání, což může způsobit popáleniny či poruchu.
14. Spotřebič a bateriový modul neskladujte na místech, kde teplota může dosáhnout nebo překročit 50 °C.
15. Bateriový modul nespalujte, ani když je vážně poškozený nebo zcela opotřebený. Bateriový modul může v ohni explodovat.
16. Buďte opatrní a baterii neupustíte a nevystavujte ji žádnému nárazu.
17. Poškozenou baterii nepoužívejte.
18. Dodržujte místní předpisy týkající se likvidace baterie.

TYTO POKYNY USCHOVEJTE.

Tipy k zajištění maximální životnosti baterie

1. Bateriový modul nabíjete ještě před jeho úplným vybitím. Vždy přestaňte spotřebič provozovat a bateriový modul dobijte, jakmile zaznamenáte ztrátu jeho výkonu.
2. Nikdy nenabíjete plně nabitý bateriový modul. Přebíání zkracuje životnost baterie.
3. Bateriový modul nabíjete při pokojové teplotě 10 °C – 40 °C. Horký bateriový modul nechte před nabíjením vychladnout.
4. Dobijte bateriový modul jednou za šest měsíců, pokud ho delší dobu používáte.

PŘÍPRAVA

⚠ UPOZORNĚNÍ:

- Před seřazením spotřebiče nebo kontrolou jeho funkce se vždy ujistěte, že je vypnutý a bateriový modul vyjmutý.

Instalace a vyjmutí bateriového modulu (obr. 1)

⚠ UPOZORNĚNÍ:

- Před instalací nebo vyjmutím bateriového modulu vždy spotřebič vypněte.
- Při instalaci nebo vyjímání bateriového modulu držte spotřebič i bateriový modul pevně v rukou. Nebudete-li držet spotřebič a bateriový modul pevně, mohou vám z ruky vyklouznout, což může vést k poškození spotřebiče, bateriového modulu a případnému zranění osob.

- Dávejte pozor a při vkládání baterie si neskřípněte prsty mezi vysavač a bateriový modul, jak je znázorněno na obrázku. Skřípnutím prstů může dojít ke zranění.

Chcete-li bateriový modul vyjmout, vysunujte jej ze spotřebiče a současně posouvajte tlačítko na přední straně modulu.

Chcete-li bateriový modul nainstalovat, vyrovnejte jazýček na bateriovém modulu s drážkou na krytu a zasuňte ho na místo. Zcela ho zasuňte, dokud se slabým cvaknutím nezapadne na své místo. Uvidíte-li na horní straně tlačítka červený indikátor, modul zcela nezaskočil na své místo.

⚠ UPOZORNĚNÍ:

- Vždy bateriový modul úplně zasuňte, aby červený indikátor nebyl vidět. Pokud se tak nestane, modul může náhodně ze spotřebiče vypadnout a způsobit zranění vám nebo okolostojícím osobám.
- Instalaci bateriového modulu neprovádějte násilím. Jestliže modul nelze snadno zasunout, není vkládán správně.

Systém ochrany baterie (lithium-iontová baterie se znakem hvězdičky) (obr. 2)

Lithium-iontové baterie se znakem hvězdičkou jsou vybaveny systémem ochrany. Tento systém automaticky odpojí napájení spotřebiče, aby prodloužil životnost baterie.

Během provozu dojde k automatickému zastavení, je-li spotřebič nebo baterie vystavena některé z následujících podmínek:

- Přetížení:

Spotřebič je provozován způsobem, který vede k abnormálně vysokému odběru proudu.

V tomto případě spotřebič vypne a ukončete činnost, která způsobila jeho přetížení. Poté spotřebič znovu zapnete.

Pokud se spotřebič nespustí, baterie je přehřátá. V takovém případě před opětovným spuštěním spotřebiče nechte baterii vychladnout.

- Slabě nabitá baterie:

Zbývající kapacita baterie je příliš nízká

a spotřebič nebude fungovat. V takovém případě baterii vyjměte a nabijte.

Instalace a sejmутí příslušenství

⚠ UPOZORNĚNÍ:

- Před prováděním jakékoliv práce na spotřebiči se vždy ujistěte, že je vypnutý a bateriový modul vyjmutý.
- Hubiči nebo teleskopickou trubici pevně zatlačte do rukojeti a současně jimi otáčejte, aby byly bezpečně nasazeny a během používání se neuvolnily.

Spojku hadice vsaďte do otvoru pro sací hadici, který je umístěn na spotřebiči.

Stiskněte uvolňovací tlačítko, chcete-li hadici odpojit.

(obr. 3)

Teleskopickou trubku zasuňte do konce rukojeti. (obr. 4)

Povolte kroužek teleskopické trubky a upravte délku trubky. Po nastavení kroužek dotáhněte. (obr. 5)

Na teleskopickou trubku nasadte hubiči. (obr. 6)

Nasadte štěrbínová hubiči na rukojeť nebo teleskopickou trubku, chcete-li čistit štěrbiny a jiná úzká, obtížně přístupná místa. (obr. 7)

Přípevnění ramenního popruhu

⚠ UPOZORNĚNÍ:

- Při zavěšení na rameni držte vždy spotřebič rukou, aby se zabránilo jeho pádu. Pád spotřebiče může způsobit zranění nebo hmotnou škodu.

Ramenní popruh použijte k zavěšení spotřebiče na rameno, chcete-li čistit vysoko umístěné plochy. **(obr. 8)** Omotejte ramenní popruh kolem nosného držádku a držáku popruhu a potom jej vedte uzávěrem, jak je znázorněno na obrázku. **(obr. 9 a obr. 10)** Oba konce popruhu vytáhněte nahoru tak, aby byly vzdáleny alespoň z 80 mm od horní části závěru. **(obr. 11)** Upevněte závěs hadice přibližně do středu hadice. Složte ramenní popruh do závěsu hadice, když jej nepoužíváte. **(obr. 12 a obr. 13)**

ČINNOST



Činnost přepínače **(obr. 14)**

Zapnutí vysavače provedte jednoduše stisknutím tlačítka ZAP. (2/1).

Vypnutí provedte stisknutím tlačítka VYP. (0). Chcete-li změnit rychlost vysavače, stiskněte tlačítko ZAP. (2/1). První stisknutí tohoto tlačítka je určeno pro vysokou rychlost a druhé stisknutí pro nízkou. Každým stisknutím tohoto tlačítka se rychlosti střídavě mění.

Indikátory **(obr. 15)**

Indikátory svícením a blikáním ukazují stav spotřebiče.

Indikátor filtru (oranžová kontrolka) 	Svítlí	Filtr je znečištěný. Filtr vyčistěte. Viz část „Čištění filtru (po práci)“.
	Rychle bliká	Filtr je ucpaný prachem. Filtr omyjte. Viz část „Čištění filtru (důkladné čištění)“.
Indikátor baterie (červená kontrolka) 	Bliká	Napětí baterie je nízké.
	Svítlí	Napětí baterie je velmi nízké a spotřebič se zastaví. Baterii nabijte.

POZNÁMKA:

- Prach vždy pravidelně odstraňujte. Sací výkon se sníží v případech, že ve vysavači je příliš mnoho prachu.

ÚDRŽBA

⚠ UPOZORNĚNÍ:

- Dříve než začnete provádět kontrolu nebo údržbu, vždy se ujistěte, že je spotřebič vypnutý.
- Na místo, nad kterým budete pracovat, položte noviny nebo nádobu na odpadky. Noviny nebo nádoba na odpadky zachytí veškerý prach padající ze spotřebiče.

Čištění filtru (po práci) **(obr. 16)**

Po použití posuňte páčku čištění filtru asi desetkrát dopředu a dozadu, aby se prach z filtru uvolnil.

Likvidace prachu

Prach likvidujte dříve než jeho množství překročí rysku indikující naplnění prachem. V případě překročení této rysky může dojít k poklesu sacího výkonu. Zlikvidujte prach dříve než dosáhne rysky, i když se nahromadí pouze na jedné straně. **(obr. 17)**

Při likvidaci prachu postupujte podle následujících pokynů.

1. Zvedněte uvolňovací páčku nádoby, chcete-li vysunout sestavu nádoby na prach. **(obr. 18)**
2. Stiskněte tlačítko , které slouží k odstranění krytu. Zlikvidujte prach z nádoby na prach. **(obr. 19)**
3. Použijte čisticí kartáček přípevněný k nádobě na prach a odstraňte prach usazený uvnitř nádoby. **(obr. 20)**
4. Posuňte červenou páčku na krytu filtru ve směru šípky, aby se překlopil otevřený kryt filtru. **(obr. 21)**
5. Uchopte otočný knoflík a asi desetkrát jím otočte. **(obr. 22)**
6. Zavřete kryt filtru. **(obr. 23)**
7. Přípevněte nádobu na prach ke krytu. **(obr. 24)**
8. Upevněte sestavu nádoby na prach k tělu spotřebiče. **(obr. 25)**

Čištění filtru (důkladné čištění) **(obr. 26 a obr. 27)**

Klesne-li sací výkon anebo začne blikat oranžová kontrolka, filtr je příliš špinavý a je nutné ho opláchnout. Oddělte od sebe nádobu na prach, kryt filtru, filtr a válčový filtr a každý komponent zvlášť omyjte. K omytí jednotlivých částí použijte čistou vodu nebo roztok neutrálního saponátu.

Po omytí nechte díly důkladně vyschnout a pak je zase sestavte dohromady.

Čištění těla vysavače

Čas od času je třeba otřít vnější kryt vysavače (tělo vysavače) hadříkem navlhčeným v mýdlové vodě.

⚠ UPOZORNĚNÍ:

- Nikdy nepoužívejte automobilový nebo technický benzín, ředidlo, alkohol a podobně. Může dojít k zabarvení, deformacím nebo prasklinám.

Před použitím vše důkladně vysušte. Nedostatečně vysušený filtr může vést ke špatnému sání, a tím i zkrácení životnosti motoru. Nevyfukujte prach ulpívající na vysavači stlačeným vzduchem. Prach vnikne do krytu, což může následně vést poruše.

SKLADOVÁNÍ

Teleskopickou trubku co nejvíce zkrátte a závěs bezpečně vsadte do držáku. **(obr. 28)**

ŘEŠENÍ PROBLÉMŮ

Dříve než se rozhodnete spotřebič nechat opravit, zkontrolujte následující funkce.

Příznak	Oblast, kterou je nutné zkontrolovat	Náprava
Slabý sací výkon	<ul style="list-style-type: none">Není nádoba na prach plná?Není ucpaný filtr?Není vybitá baterie?	<ul style="list-style-type: none">Nádobu na prach zbavte prachu.Prach vyklepte nebo omyjte filtr.Baterii dobijte.
Nefunguje.	<ul style="list-style-type: none">Není vybitá baterie?	<ul style="list-style-type: none">Baterii dobijte.

010051

POZNÁMKA:

- Nepokoušejte se opravit vysavač vlastními silami. Pro zachování BEZPEČNOSTI a SPOLEHLIVOSTI výrobku by opravy a veškerá další údržba či seřizování měly být prováděny autorizovanými servisními středisky společnosti Makita, která vždy používají náhradní díly Makita.

VOLITELNÉ PŘÍSLUŠENSTVÍ

UPOZORNĚNÍ:

- Toto příslušenství či nástavce jsou vhodné pro použití se spotřebičem popsaným v tomto návodu. Použitím jiného příslušenství nebo nástavců může hrozit zranění osob. Příslušenství nebo nástavce používejte pouze ke stanovenému účelu.





Potřebujete-li bližší informace ohledně tohoto příslušenství, obraťte se na místní servisní středisko společnosti Makita.

- Originální baterie a nabíječka Makita

POZNÁMKA:

- Některé položky seznamu mohou být součástí balení spotřebiče jako jeho standardní příslušenství. Mohou se v různých zemích lišit.

Описание общего вида

- | | | |
|--------------------------------------|---|--|
| 1. Индикатор красного цвета | 12. Плечевой ремень | 21. Узел контейнера |
| 2. Кнопка | 13. Крючок шланга | 22. Крышка |
| 3. Картридж аккумуляторной батареи | 14. Кнопка ВКЛ. (2/1) | 23. Кнопка  |
| 4. Маркировка в виде звезды | 15. Кнопка ВЫКЛ. (0) | 24. Контейнер |
| 5. Кнопка фиксатора | 16. Индикатор фильтра (индикатор оранжевого цвета)  | 25. Щетка для очистки |
| 6. Отверстие для всасывающего шланга | 17. Индикатор аккумуляторной батареи (индикатор красного цвета)  | 26. Рычажок красного цвета |
| 7. Рукоятка | 18. Рычажок очистки | 27. Крышка фильтра |
| 8. Телескопическая трубка | 19. Линия заполнения пылью —  — | 28. Ручка |
| 9. Кольцо | 20. Рычажок фиксатора контейнера | 29. Индикатор желтого цвета |
| 10. Насадка | | 30. Цилиндрический фильтр (верхний) |
| 11. Щелевая насадка | | 31. Цилиндрический фильтр (нижний) |

ТЕХНИЧЕСКИЕ ХАРАКТЕРИСТИКИ

Модель	DCL500
Емкость	250 мл
Непрерывная работа (с аккумуляторной батареей BL1830)	ВЫСОКАЯ СКОРОСТЬ (2): Примерно 12 мин НИЗКАЯ СКОРОСТЬ (1): Примерно 30 мин
Габаритные размеры (Д x Ш x В) (с аккумуляторной батареей BL1830)	352 мм x 189 мм x 252 мм
Масса нетто (с аккумуляторной батареей BL1830)	4,2 кг
Номинальное напряжение	18 В пост. тока
Стандартные картриджи аккумуляторной батареи	BL1815N, BL1830, BL1840

- Вследствие продолжающейся программы научно-исследовательских и опытно-конструкторских работ технические характеристики могут быть изменены без предварительного уведомления.
- Технические характеристики и картриджи аккумуляторной батареи могут отличаться в зависимости от страны.
- Масса с картриджем аккумуляторной батареи указана согласно процедуре ЕРТА 01/2003

END114-1

Условные обозначения

Ниже показаны условные обозначения, используемые для данного оборудования. Перед эксплуатацией оборудования убедитесь, что вы понимаете их смысл.



..... Прочитайте инструкцию по эксплуатации.



..... Будьте особенно осторожны и внимательны.



..... Только для стран ЕС
Не утилизируйте электрическое оборудование и аккумуляторную батарею вместе с бытовыми отходами!
В целях соблюдения Директив ЕС по утилизации электрического и электронного оборудования, аккумуляторных батарей и аккумуляторов и отходов аккумуляторных батарей и аккумуляторов и соответствующих требований национального законодательства

электрооборудование, аккумуляторные батареи и аккумуляторы, которые достигли конца срока своей службы, следует собирать отдельно от других отходов и отправлять на предприятие, осуществляющее экологически безопасную переработку.

ENE084-1

Назначение

Данное устройство предназначено для сбора сухой пыли.

ВАЖНЫЕ ПРАВИЛА ТЕХНИКИ БЕЗОПАСНОСТИ

Данное устройство допускается эксплуатировать детям старше 8 лет и взрослым с ограниченными физическими, сенсорными или умственными возможностями,

недостаточным опытом и знаниями при условии эксплуатации под наблюдением или после прохождения инструктажа по безопасной эксплуатации устройства и понимания создаваемых опасностей. Дети не должны играть с данным устройством. Очистка и техническое обслуживание пользователем не должно проводиться детьми без наблюдения взрослых.

При использовании электрического оборудования следует соблюдать основные меры предосторожности, включая следующие:

ПЕРЕД ЭКСПЛУАТАЦИЕЙ ДАННОГО УСТРОЙСТВА ПОЛНОСТЬЮ ПРОЧИТАЙТЕ ИНСТРУКЦИЮ.

ПРЕДУПРЕЖДЕНИЕ — В целях снижения риска возгорания, поражения электрическим током и получения травмы:

1. Данное устройство предназначено для бытового использования.
2. Не подвергайте воздействию дождя. Храните в помещении.
3. Не допускайте использования в качестве игрушки. При использовании детьми или вблизи детей следует проявлять особое внимание.
4. Используйте только в соответствии с настоящей инструкцией. Используйте только рекомендуемые производителем насадки.
5. Не эксплуатируйте с поврежденной аккумуляторной батареей. Если устройство не работает нормально, упало, повреждено, хранилось вне помещения или упало в воду, верните его в центр обслуживания.
6. Не прикасайтесь к устройству влажными руками.
7. Не вставляйте посторонние предметы в отверстия. Не используйте с закрытыми отверстиями, не допускайте скопления пыли, ворса, волос и других предметов, которые могут уменьшить поток воздуха.
8. Держите волосы, свободную одежду, пальцы и все части тела на безопасном расстоянии от отверстий и движущихся частей.
9. Перед извлечением аккумуляторной батареи отключите все органы управления.

10. Проявляйте особую осторожность при уборке лестниц.
11. Не пользуйтесь пылесосом для сбора легковоспламеняющихся или горючих жидкостей, таких как бензин, и не используйте в местах, где такие вещества могут присутствовать.
12. Для зарядки используйте только поставляемое изготовителем зарядное устройство.
13. Не собирайте горящие и дымящие объекты, такие как сигареты, спички или горячие угли.
14. Не используйте без фильтров.
15. Не заряжайте аккумуляторную батарею вне помещений.
16. Не собирайте следующие материалы:
 - горячие материалы, такие как сигареты или брызги металла / металлическую пыль, которые образуются при шлифовке и резке металла;
 - горючие вещества, такие как бензин, растворитель, бензин-растворитель, керосин или краска;
 - взрывоопасные материалы, такие как нитроглицерин;
 - воспламеняющиеся материалы, такие как алюминий, цинк, магний, титан, фосфор или целлюлоид;
 - влажную грязь, воду, масло и т. п.
 - тяжелые объекты с острыми кромками, такие как древесные щепы, металлические отходы, камни, стекла, гвозди, шпильки или бритвы;
 - порошок, который может слипаться, такой как цемент или тонер;
 - проводящую пыль, такую как металлическая или угольная пыль;
 - мелкодисперсную пыль, такую как пыль бетона.

Сбор таких материалов может привести к возгоранию, травме и/или повреждению имущества.

17. В случае обнаружения признаков аномальной работы немедленно прекратите использование.
18. Если пылесос упал или получил удар, перед дальнейшей эксплуатацией тщательно проверьте его на отсутствие трещин и повреждений.
19. Не подносите близко к печам и другим источникам тепла.
20. Не закрывайте всасывающее отверстие или вентиляционные отверстия.

СОХРАНИТЕ ДАННУЮ ИНСТРУКЦИЮ.

ВАЖНЫЕ ПРАВИЛА ТЕХНИКИ БЕЗОПАСНОСТИ

ДЛЯ КАРТРИДЖА АККУМУЛЯТОРНОЙ БАТАРЕИ

1. Перед выполнением регулировок, заменой насадок или хранением устройства отключите картридж аккумуляторной батареи от устройства. Эта мера предосторожности снижает риск случайного включения устройства.
2. Заряжайте только с помощью поставляемого изготовителем зарядного устройства. Зарядное устройство, подходящее для картриджа аккумуляторной батареи одного типа, может создавать риск возгорания при использовании с картриджем аккумуляторной батареи другого типа.
3. Используйте устройства только с предназначенными для них картриджами аккумуляторной батареи. Использование любых других картриджей аккумуляторной батареи может создавать риск получения травмы и возгорания.
4. Если картридж аккумуляторной батареи не используется, храните его вдали от таких металлических объектов, как скрепки для бумаг, монеты, ключи, гвозди, винты, а также других металлических объектов, которые могут стать причиной короткого замыкания выводов. Хранение выводов аккумуляторной батареи вместе может привести к ожогам или возгоранию.
5. При неправильном обращении из аккумуляторной батареи может выделяться жидкость. Избегайте контакта с этой жидкостью. При случайном контакте промойте водой. Если жидкость попала в глаза, дополнительно обратитесь за медицинской помощью. Жидкость, выделяемая из аккумуляторной батареи, может вызывать раздражение или ожоги.
6. Не используйте поврежденный или модифицированный картридж аккумуляторной батареи или устройство. Поврежденные или модифицированные аккумуляторные батареи могут вести себя непредсказуемо и привести к возгоранию, взрыву или риску получения травмы.
7. Не подвергайте картридж аккумуляторной батареи или устройство воздействию огня или чрезмерных температур. Воздействие огня или температуры выше 130 °C может привести к взрыву.
8. Техническое обслуживание должно проводиться квалифицированным специалистом по ремонту с использованием запасных частей, идентичных оригинальным. Это позволит поддерживать безопасность устройства на должном уровне.
9. Перед использованием картриджа аккумуляторной батареи полностью прочитайте инструкцию и предупреждения на (1) зарядном устройстве аккумуляторной батареи, (2) аккумуляторной батарее и (3) устройстве, в которое устанавливается аккумуляторная батарея.
10. Не разбирайте картридж аккумуляторной батареи.
11. Если время работы заметно уменьшилось, немедленно прекратите работу. Это может создать риск перегрева, вызвать ожоги и даже привести к взрыву.
12. В случае попадания электролита в глаза промойте глаза чистой водой и немедленно обратитесь за медицинской помощью. Электролит может вызвать потерю зрения.
13. Не закорачивайте картридж аккумуляторной батареи:
 - (1) не прикасайтесь к выводам токопроводящими материалами;
 - (2) избегайте хранения картриджа аккумуляторной батареи в контейнере вместе с другими металлическими объектами, такими как гвозди, монеты и др.
 - (3) не подвергайте картридж аккумуляторной батареи воздействию воды или дождя. Короткое замыкание аккумуляторной батареи может привести к возникновению больших токов, перегреву, ожогам и даже поломке.
14. Не храните устройство и картридж аккумуляторной батареи в местах, где температура может достигать или превышать 50 °C.
15. Не сжигайте картридж аккумуляторной батареи, даже если он сильно поврежден или полностью разряжен. В огне картридж аккумуляторной батареи может взорваться.
16. Будьте осторожны, не роняйте и не ударяйте аккумуляторную батарею.
17. Не используйте поврежденную аккумуляторную батарею.
18. Соблюдайте требования местного законодательства по утилизации аккумуляторных батарей.

СОХРАНИТЕ ДАННУЮ ИНСТРУКЦИЮ.

Рекомендации по обеспечению максимального срока службы аккумуляторной батареи

1. Перед полной разрядкой полностью зарядите картридж аккумуляторной батареи. В случае снижения мощности устройства обязательно прекратите использование устройства и зарядите картридж аккумуляторной батареи.
2. Не перезаряжайте полностью заряженный картридж аккумуляторной батареи. Перезаряд сокращает срок службы аккумуляторной батареи.

- Заряжайте картридж аккумуляторной батареи при комнатной температуре от 10 °С до 40 °С. Перед зарядкой горячего картриджа аккумуляторной батареи дайте ему остыть.
- Если картридж аккумуляторной батареи не используется в течение продолжительного периода времени, заряжайте его каждые шесть месяцев.

ПОДГОТОВКА

⚠ ВНИМАНИЕ:

- Перед выполнением регулировки или проверки работоспособности устройства обязательно убедитесь, что устройство выключено и картридж аккумуляторной батареи снят.

Установка или снятие картриджа аккумуляторной батареи (рис. 1)

⚠ ВНИМАНИЕ:

- Перед установкой или снятием картриджа аккумуляторной батареи обязательно выключайте устройство.
- При установке и снятии картриджа аккумуляторной батареи надежно удерживайте устройство и картридж аккумуляторной батареи. Если устройство и картридж аккумуляторной батареи плохо удерживаются, они могут выскользнуть из рук и привести к повреждению устройства и картриджа аккумуляторной батареи и травме.
- При загрузке аккумуляторной батареи будьте осторожны, чтобы не защемить пальцы между пылесосом и аккумуляторной батареей, как показано на рисунке. Защемление пальцев может привести к травме.

Чтобы снять картридж аккумуляторной батареи выдвиньте его из устройства, одновременно сдвигая кнопку на передней части картриджа.

Чтобы установить картридж аккумуляторной батареи, совместите язычок картриджа аккумуляторной батареи с пазом в корпусе и задвиньте картридж на место. Вставьте картридж до его фиксации со щелчком. Если на верхней поверхности кнопки виден индикатор красного цвета, картридж не зафиксирован полностью.

⚠ ВНИМАНИЕ:

- Обязательно полностью устанавливайте картридж аккумуляторной батареи, чтобы индикатор красного цвета не был виден. В противном случае он может случайно выпасть из устройства и привести к травме.
- Не прилагайте силу при установке картриджа аккумуляторной батареи. Если картридж не задвигается с применением незначительного усилия, он был вставлен неправильно.

Система защиты аккумуляторной батареи (ионно-литиевая аккумуляторная батарея с маркировкой в виде звезды) (рис. 2)

Ионно-литиевые аккумуляторные батареи с маркировкой в виде звезды оборудованы системой

защиты. Эта система автоматически отключает питание устройства с целью увеличения срока службы аккумуляторной батареи.

Устройство автоматически остановится, если устройство и/или аккумуляторная батарея находятся в одном из следующих условий:

- Перегрузка:
Устройство используется таким образом, что оно потребляет аномально высокий ток. В этом случае выключите устройство и не используйте функцию, которая вызывает перегрузку. После этого снова включите устройство.
Если устройство не включается, аккумуляторная батарея перегрелась. В этом случае перед повторным включением устройства дайте аккумуляторной батарее остыть.
- Низкое напряжение аккумуляторной батареи:
Оставшийся заряд аккумуляторной батареи слишком низкий, и устройство работать не будет. В этом случае снимите и перезарядите аккумуляторную батарею.

Установка или снятие насадок

⚠ ВНИМАНИЕ:

- Перед выполнением любых работ с устройством обязательно убедитесь, что устройство выключено и картридж аккумуляторной батареи снят.
- С усилием вставьте насадку или телескопическую трубку в рукоятку, одновременно проворачивая для обеспечения надежного крепления и предотвращения отсоединения во время использования.

Прикрепите разъем шланга к отверстию для всасывающего шланга на корпусе устройства.

Нажмите кнопку фиксатора, чтобы отсоединить шланг. (рис. 3)

Вставьте телескопическую трубку в рукоятку. (рис. 4) Ослабьте кольцо телескопической трубки, чтобы отрегулировать длину трубки. После регулировки затяните кольцо. (рис. 5)

Прикрепите насадку к телескопической трубке. (рис. 6)

Для очистки щелей и других узких труднодоступных мест прикрепите щелевую насадку к рукоятке или телескопической трубке. (рис. 7)

Закрепление плечевого ремня

⚠ ВНИМАНИЕ:

- Когда устройство висит на плече, обязательно поддерживайте само устройство рукой, чтобы оно не упало. Падение устройства может привести к травме или повреждению имущества.

Используйте плечевой ремень, чтобы повесить устройство на плечо для очистки высоких мест. (рис. 8)

Оберните плечевой ремень вокруг рукоятки для переноски и держателя ремня, а затем пропустите его через фиксатор, как показано на рисунке. (рис. 9 и рис. 10)

Потяните концы ремня вверх, чтобы они выходили по крайней мере на 80 мм за верхний край фиксатора. (рис. 11)

Установите крючок шланга примерно посредине шланга. Когда плечевой ремень не используется, храните его в крючке шланга. (рис. 12 и рис. 13)

ЭКСПЛУАТАЦИЯ

Использование переключателя



(рис. 14)

Чтобы запустить пылесос, просто нажмите кнопку ВКЛ. (2/1).

Для выключения нажмите кнопку ВЫКЛ. (0). Чтобы изменить скорость пылесоса, нажмите кнопку ВКЛ. (2/1). Первое нажатие этой кнопки включает высокую скорость, а второе — низкую скорость. При каждом последующем нажатии эта последовательность повторяется.

Индикаторы (рис. 15)

Индикаторы загораются или мигают для индикации состояния устройства.

Индикатор фильтра (индикатор оранжевого цвета) 	Горит	Фильтр загрязнен. Очистите фильтр. См. раздел «Очистка фильтра (после использования)».
	Быстро мигает	Фильтр засорен пылью. Промойте фильтр. См. раздел «Очистка фильтра (тщательная очистка)».
Индикатор аккумуляторной батареи (индикатор красного цвета) 	Мигает	Низкий заряд аккумуляторной батареи.
	Горит	Низкий заряд аккумуляторной батареи, устройство остановится. Зарядите аккумуляторную батарею.

ПРИМЕЧАНИЕ:

- Удаляйте пыль как можно чаще. Мощность всасывания будет ниже, если в пылесосе находится слишком много пыли.

ТЕХНИЧЕСКОЕ ОБСЛУЖИВАНИЕ

⚠ ВНИМАНИЕ:

- Перед выполнением осмотра или технического обслуживания обязательно убедитесь, что устройство выключено.
- В месте проведения работ разложите газеты или поставьте мусорную корзину. На газеты или в мусорную корзину будет падать пыль из устройства.

Очистка фильтра (после использования) (рис. 16)

После использования переместите рычажок очистки фильтра в одну и другую сторону десять раз, чтобы извлечь пыль из фильтра.

Утилизация пыли

Удалите пыль еще до того, как ее уровень дойдет до линии заполнения пылью. Если уровень пыли находится выше этой линии, мощность всасывания может снизиться. Удалите пыль еще до того, как ее уровень дойдет до линии, даже если пыль скапливается только с одной стороны. (рис. 17) Для удаления пыли выполните описанную ниже процедуру.

- Поднимите рычажок фиксатора контейнера, чтобы извлечь узел контейнера. (рис. 18)
- Нажмите кнопку , чтобы снять крышку. Удалите пыль из контейнера. (рис. 19)
- Для удаления пыли из контейнера воспользуйтесь щеткой для очистки, которая прикреплена к контейнеру. (рис. 20)
- Переместите рычажок красного цвета на крышке фильтра в направлении, указанном стрелкой, чтобы открыть крышку фильтра. (рис. 21)
- Возьмитесь за ручку и поверните ее десять раз. (рис. 22)
- Закройте крышку фильтра. (рис. 23)
- Прикрепите контейнер к крышке. (рис. 24)
- Прикрепите узел контейнера к корпусу устройства. (рис. 25)

Очистка фильтра (тщательная очистка) (рис. 26 и рис. 27)

В случае сильного загрязнения фильтра, когда мощность всасывания снижается или мигает индикатор оранжевого цвета, промойте фильтр. Снимите контейнер, крышку фильтра, фильтр и цилиндрический фильтр, и для очистки промойте отдельно каждую деталь. Для промывки деталей используйте чистую воду или нейтральный моющий раствор.

После промывки деталей дайте им полностью просохнуть, а затем соберите.

Очистка корпуса пылесоса

Периодически протирайте внешнюю поверхность пылесоса (корпус) тканью, смоченной в мыльной воде.

⚠ ВНИМАНИЕ:

- Не используйте бензин, бензин-растворитель, растворитель, спирт другие аналогичные вещества. Это может привести к изменению цвета, деформации и образованию трещин.

Перед использованием тщательно просушите.

Неполностью просушенный фильтр может привести к снижению мощности всасывания и сокращению срока службы двигателя.

Не сдувайте пыль, осевшую на пылесосе, пистолетом очистки струей воздуха. Это приведет к попаданию пыли в корпус и неисправности.

ХРАНЕНИЕ

Сложите телескопическую трубку и уставьте крючок в держатель до упора. (рис. 28)

ПОИСК И УСТРАНЕНИЕ НЕИСПРАВНОСТЕЙ

Перед тем как обратиться за ремонтом, выполните описанные ниже проверки.

Симптом	Проверка	Метод устранения
Низкая мощность всасывания	<ul style="list-style-type: none">• Контейнер заполнен пылью?• Фильтр загрязнен?• Низкий заряд аккумуляторной батареи?	<ul style="list-style-type: none">• Удалите пыль из контейнера.• Удалите пыль из фильтра или промойте фильтр.• Перезарядите аккумуляторную батарею.
Устройство не работает	<ul style="list-style-type: none">• Низкий заряд аккумуляторной батареи?	<ul style="list-style-type: none">• Перезарядите аккумуляторную батарею.

010051

ПРИМЕЧАНИЕ:

- Не пытайтесь выполнить ремонт самостоятельно. Для обеспечения БЕЗОПАСНОСТИ и НАДЕЖНОСТИ устройства ремонт и другие работы по техническому обслуживанию и регулировке должны проводиться в уполномоченных центрах обслуживания Makita и с использованием запасных частей Makita.

ДОПОЛНИТЕЛЬНЫЕ ПРИНАДЛЕЖНОСТИ

ВНИМАНИЕ:





- Эти принадлежности или насадки рекомендуется использовать с устройством, описанным в настоящей инструкции. Использование любых других принадлежностей или насадок могут представлять риск получения травм. Используйте принадлежности и насадки только по назначению. Если вам нужна дополнительная информация по этим принадлежностям, свяжитесь со своим местным центром обслуживания Makita.
- Оригинальная аккумуляторная батарея и зарядное устройство Makita

ПРИМЕЧАНИЕ:

- Отдельные перечисленные компоненты могут входить в стандартную комплектацию устройства. Комплектации могут отличаться в зависимости от страны.

PORTUGUÊS (Instruções originais)

Explicação da visão geral

- | | | |
|------------------------------------|---|---|
| 1. Indicador vermelho | 13. Gancho de mangueira | 22. Tampa |
| 2. Botão | 14. Botão Liga (2/1) | 23. Botão  |
| 3. Cartucho de bateria | 15. Botão Desliga (0) | 24. Copo de poeira |
| 4. Marcação de estrela | 16. Indicador do filtro (luz laranja) | 25. Escova de limpeza |
| 5. Botão de liberação |  | 26. Alavanca vermelha |
| 6. Abertura da mangueira de sucção | 17. Indicador da bateria (luz vermelha)  | 27. Tampa do filtro |
| 7. Alça | 18. Alavanca de limpeza | 28. Botão giratório |
| 8. Tubo ajustável | 19. Linha de poeira completa | 29. Indicador amarelo |
| 9. Anel |  | 30. Filtro cilíndrico (superior) |
| 10. Bico | 20. Alavanca de liberação do copo | 31. Filtro cilíndrico (inferior) |
| 11. Bico de fenda | 21. Conjunto do copo de poeira | |
| 12. Cinta de ombro | | |

ESPECIFICAÇÕES

Modelo	DCL500
Capacidade	250 mL
Uso contínuo (com bateria BL1830)	ALTO (2): Aprox. 12 min. BAIXO (1): Aprox. 30 min.
Dimensões (C x L x A) (com bateria BL1830)	352 mm x 189 mm x 252 mm
Peso líquido (com bateria BL1830)	4,2 kg
Tensão nominal	D.C. 18 V
Cartuchos de bateria padrão	BL1815N, BL1830, BL1840

- Devido a nosso programa contínuo de pesquisa e desenvolvimento, as especificações mostradas aqui estão sujeitas a mudanças sem aviso.
- As especificações e o cartucho de bateria podem mudar de país para país.
- Peso, com cartucho de bateria, de acordo com EPTA-Procedimento 01/2003

END114-1

Símbolos

Os símbolos a seguir são usados para o equipamento. Você deve entender o significado deles antes de usar.



..... Leia o manual de instruções.



..... Tenha cuidado a atenção especiais.



..... Apenas para países da UE
Não descarte equipamentos elétricos ou baterias junto com lixo doméstico!
De acordo com as Diretivas Europeias, sobre Descarte de Equipamento Elétrico e Eletrônico e Baterias e Acumuladores e sua implementação de acordo com as leis nacionais, equipamentos elétricos e baterias e pacotes de baterias que chegaram ao fim de sua vida útil devem ser coletados separadamente e enviados a uma instalação de reciclagem compatível.

ENE084-1

Uso destinado

O aparelho destina-se a coletar poeira seca.

INSTRUÇÕES IMPORTANTES DE SEGURANÇA

Este aparelho pode ser usado por crianças a partir de 8 anos e pessoas com capacidades físicas, sensoriais ou mentais reduzidas ou sem experiência e conhecimento se tiverem recebido supervisão ou instrução sobre o uso do aparelho de forma segura e se entenderem os riscos envolvidos. Crianças não devem brincar com o aparelho. A limpeza e a manutenção do usuário não devem ser feitas por crianças sem supervisão.

Ao usar um aparelho elétrico, deve-se tomar precauções básicas, incluindo estas a seguir:

LEIA TODAS AS INSTRUÇÕES ANTES DE USAR ESTE APARELHO.

AVISO - Para reduzir o risco de incêndio, choque elétrico ou lesões:

1. Este aplicativo destina-se a uso doméstico.
2. Não exponha à chuva. Guarde em local fechado.
3. Não permita que seja usado como brinquedo. É preciso muita atenção quando o aparelho for usado por crianças ou próximo a elas.
4. Use apenas da maneira descrita neste manual. Use apenas os acessórios recomendados pelo fabricante.
5. Não use com bateria danificada. Se o aparelho não estiver funcionando como deveria ou se tiver sido derrubado, danificado, deixado ao livre ou derrubado em água, leve-o a um centro de serviço.
6. Não manuseie o aparelho com as mãos molhadas.
7. Não insira objetos nas aberturas. Não use com as aberturas bloqueadas, e mantenha-o livre de sujeira, fiapos de tecido, cabelo e qualquer coisa que possa reduzir o fluxo de ar.
8. Mantenha cabelos, roupas soltas, dedos e qualquer parte do corpo longe de aberturas e peças móveis.
9. Desligue todos os controles antes de retirar a bateria.
10. Tenha maior cuidado ao limpar escadas.
11. Não use para recolher líquidos inflamáveis ou combustíveis, como gasolina, e não use em áreas em que tais líquidos possam estar presentes.
12. Use apenas o carregador fornecido pelo fabricante para recarga.
13. Não recolha objetos que estejam em chamas ou emitindo fumaça, como cigarros, fósforos ou brasas.
14. Não use sem os filtros instalados.
15. Não carregue a bateria em espaços abertos.
16. Não recolha os seguintes materiais:
 - Materiais quentes, como cigarros acesos ou faíscas/poeira de metal gerada por esmerilhamento/corte de metal
 - Materiais inflamáveis, como gasolina, solvente, benzeno, querosene ou tinta
 - Materiais explosivos, como nitroglicerina
 - Materiais que podem fazer chamas, como alumínio, zinco, magnésio, titânio, fósforo ou celulose
 - Poeira molhada, água, óleo ou semelhantes
 - Peças duras com pontas afiadas, como lascas de madeira, metais, pedras, vidros, pregos, pinos ou lâminas
 - Pó para endurecimento, como cimento ou toner
 - Poeira condutora, como metal ou carbono
 - Partículas finas, como poeira de concretoTais ações podem causar incêndio, lesões e/ou danos a propriedade.

17. Pare a operação imediatamente caso perceba algo de anormal.
18. Caso você derrube o limpador ou bata nele, verifique cuidadosamente se há rachaduras ou danos antes de operar.
19. Não aproxime de fornos ou outras fontes de calor.
20. Não bloqueie os orifícios de entrada ou de respiro.

GUARDE ESTAS INSTRUÇÕES.

ENC007-8

INSTRUÇÕES IMPORTANTES DE SEGURANÇA

PARA CARTUCHO DA BATERIA

1. Desconecte o cartucho da bateria do dispositivo antes de fazer ajustes, trocar acessórios ou de guardar o aparelho. Essas medidas de segurança preventivas reduzem o risco de ligar o aparelho acidentalmente.
2. Recarregue apenas com o carregador especificado pelo fabricante. Um carregador que é adequado para um tipo de cartucho de bateria pode criar risco de incêndio ao ser usado com outro cartucho de bateria.
3. Use dispositivos apenas com os cartuchos de bateria designados. O uso de outros cartuchos de bateria pode acarretar o risco de lesões e incêndios.
4. Quando o cartucho de bateria não estiver em uso, mantenha-o longe de outros objetos de metal, como cliques de papel, moedas, chaves, pregos, parafusos ou outros pequenos objetos de metal que possam criar uma conexão de um terminal para outro. Criar curto-circuito entre os terminais da bateria pode causar queimaduras ou incêndio.
5. Sob condições abusivas, é possível que líquidos sejam expelidos da bateria. Evite o contato com eles. Se ocorrer contato acidental, enxágue com água. Se o líquido entrar em contato com os olhos, procure ajuda médica. O líquido expelido da bateria pode causar irritação ou queimaduras.
6. Não use um cartucho de bateria ou aparelho que esteja danificado ou modificado. Baterias danificadas ou modificadas pode exibir comportamento imprevisível, resultando em incêndio, explosão ou no risco de lesões.
7. Não exponha um cartucho de bateria ou aparelho ao fogo ou a temperatura excessiva. A exposição ao fogo ou a temperatura acima de 130 °C pode causar uma explosão.
8. A manutenção deve ser realizada por um técnico qualificado usando apenas peças de reposição idênticas. Isso mantém a segurança do produto.
9. Antes de usar o cartucho de bateria, leia todas as instruções e as marcações de aviso (1) no carregador da bateria, (2) na bateria e (3) no produto que usa a bateria.
10. Não desmonte o cartucho da bateria.

11. Se o tempo de operação estiver excessivamente curto, pare a operação imediatamente. Pode acarretar risco de sobreaquecimento, possíveis queimaduras e até mesmo uma explosão.
12. Se eletrólitos entrarem em contato com seus olhos, lave-os com água limpa e procure atendimento médico imediatamente. Isso pode resultar em cegueira.
13. Não faça curto-circuito do cartucho da bateria:
 - (1) Não toque os terminais com material condutor.
 - (2) Evite guardar o cartucho da bateria em um recipiente com outros objetos de metal, como pregos, moedas, etc.
 - (3) Não exponha o cartucho de bateria a água ou chuva.

O curto-circuito da bateria pode causar uma grande corrente, sobreaquecimento, possíveis queimaduras e até mesmo quebra.
14. Não guarde o aparelho e o cartucho de bateria em locais onde a temperatura possa alcançar ou exceder 50 °C.
15. Não incinere o cartucho de bateria, mesmo que ele esteja gravemente danificado ou completamente esgotado.
O cartucho de bateria pode explodir no fogo.
16. Tenha cuidado para não derrubar a bateria ou bater nela.
17. Não use uma bateria danificada.
18. Siga os regulamentos locais com relação ao descarte da bateria.

GUARDE ESTAS INSTRUÇÕES.

Dicas para manter a máxima vida útil da bateria

1. Carregue o cartucho da bateria antes de descarregar completamente.
Sempre pare de operar o aparelho e carregue o cartucho de bateria quando você perceber que o aparelho está com potência menor.
2. Nunca recarregue um cartucho de bateria totalmente carregado. O excesso de carga diminui a vida útil da bateria.
3. Carregue a bateria à temperatura ambiente de 10 °C - 40 °C. Deixe um cartucho de bateria quente esfriando antes de carregá-lo.
4. Carregue o cartucho de bateria uma vez a cada seis meses caso você não o use por um longo período de tempo.

PREPARAÇÃO

⚠ CUIDADO:

- Sempre verifique se o aparelho está desligado e se o cartucho de bateria foi retirado antes de ajustar ou de verificar a função do aparelho.

Instalação ou remoção do cartucho de bateria (Fig. 1)

⚠ CUIDADO:

- Sempre desligue o aparelho antes de instalar ou remover o cartucho de bateria.

- Segure o aparelho e o cartucho de bateria firmemente ao instalar ou remover o cartucho. Se você não segurar o aparelho e o cartucho de bateria firmemente, eles podem escorregar de suas mãos, resultando em danos ao aparelho e ao cartucho e em lesões pessoais.
- Tenha cuidado para não prender seus dedos entre o limpador e a bateria, como mostra o diagrama, ao carregar a bateria. Prender os dedos pode causar lesões.

Para retirar o cartucho de bateria, deslize-o para fora do aparelho enquanto desliza o botão na frente do cartucho. Para instalar o cartucho, alinhe a lingueta no cartucho com a ranhura no alojamento e deslize-o para a posição. Insira totalmente até que ele fique preso e você ouça um clique. Se o indicador vermelho no lado superior do botão estiver visível, o cartucho não está preso completamente.

⚠ CUIDADO:

- Sempre instale o cartucho de bateria totalmente até que o indicador vermelho não esteja visível. Caso contrário, ele pode cair acidentalmente para fora do aparelho, causando lesões a você ou a pessoas próximas.
- Não force a instalação do cartucho da bateria. Se não for possível deslizar o cartucho facilmente, ele não está sendo inserido da maneira correta.

Sistema de proteção de bateria (bateria de íon de lítio com marcação de estrela) (Fig. 2)

As baterias de íon de lítio com uma marcação de estrela possuem um sistema de proteção. Esse sistema interrompe a energia automaticamente para o aparelho para estender a sua vida útil.

O aparelho irá interromper a operação automaticamente caso o aparelho e/ou a bateria sejam submetidos a uma das seguintes condições:

- Sobrecarregada:
O aparelho é operado de maneira que faça com que ele obtenha uma corrente alta demais. Nessa situação, desligue o aparelho e pare a aplicação que fez com que ele ficasse sobrecarregado. Em seguida, reinicie o aparelho. Se o aparelho não ligar, a bateria está sobreaquecida. Nessa situação, deixe a bateria esfriar antes de religar o aparelho.
- Baixa tensão da bateria:
A capacidade de bateria remanescente é baixa demais e o aparelho não pode operar. Nessa situação, retire e recarregue a bateria.

Instalação ou remoção de acessórios

⚠ CUIDADO:

- Sempre verifique se o aparelho está desligado e se o cartucho de bateria foi retirado antes de operar o aparelho.
- Empurre firmemente o bico ou tubo ajustável para a alça enquanto rosqueia, para prender firmemente e garantir que eles não se separem durante o uso.

Prenda o conector de mangueira à abertura da mangueira de sucção do aparelho.

Pressione o botão de liberação para desconectar a mangueira. (Fig. 3)

Insira o tubo ajustável na extremidade da alça. (Fig. 4)
 Afrouxe o anel do tubo ajustável e ajuste o comprimento do tubo. Após o ajuste, aperte o anel. (Fig. 5)
 Prenda o bico ao tubo ajustável. (Fig. 6)
 Prenda o bico de fenda à alça ou ao tubo ajustável para usar para limpar fendas e outras áreas estreitas de difícil acesso. (Fig. 7)

Prendendo a cinta de ombro.

⚠ CUIDADO:

- Ao prender o aparelho no seu ombro, sempre segure o próprio aparelho com as mãos para evitar que ele caia. A queda do aparelho pode causar lesões ou danos. Use a cinta de ombro para prender o aparelho no seu ombro para limpar lugares altos. (Fig. 8)
 Passe a cinta de ombro ao redor da alça e do suporte da cinta e, em seguida, passe-a pelo batente, como mostra o diagrama. (Fig. 9 e Fig. 10)
 Puxe as extremidades da cinta para cima, para que estejam ao menos 80 mm da parte superior do batente. (Fig. 11)
 Prenda o gancho da mangueira ao redor do ponto intermediário da mangueira. Guarde a cinta de ombro no gancho da mangueira quando não estiver em uso. (Fig. 12 e Fig. 13)

OPERAÇÃO

Ação do interruptor (Fig. 14)

Para ligar o aspirador, basta pressionar o botão Liga (2/1).
 Para desligar, pressione o botão Desliga (0). Para alterar a velocidade do aspirador, pressione o botão Liga (2/1). O primeiro pressionamento do botão é para alta velocidade e o segundo, para baixa velocidade. Cada pressionamento no botão repete a alteração de velocidade alternadamente.

Luzes indicadoras (Fig. 15)

As luzes indicadoras acendem ou piscam para indicar o estado do aparelho.

Indicador do filtro (luz laranja) 	Acesa	O filtro está sujo. Limpe o filtro. Consulte a Seção "Limpeza do filtro (após o trabalho)".
	Piscando rápido	O filtro está obstruído com sujeira. Lave o filtro. Consulte a Seção "Limpeza do filtro (limpeza profunda)".
Indicador da bateria (luz vermelha) 	Piscando	A energia da bateria está diminuindo.
	Acesa	A bateria está fraca demais e o aparelho irá parar. Carregue a bateria.

NOTA:

- Sempre remova a poeira com frequência. A potência de sucção será reduzida caso haja poeira demais no aspirador.

MANUTENÇÃO

⚠ CUIDADO:

- Sempre verifique se o aparelho está desligado antes de tentar realizar inspeção ou manutenção.
- Trabalhe em cima de jornais ou de uma lata de lixo. Os jornais ou a lata de lixo irão capturar a poeira que cai do aparelho.

Limpeza do filtro (após o trabalho) (Fig. 16)

Após o uso, mova a alavanca de limpeza do filtro para frente e para trás em torno de dez vezes, para liberar a poeira do filtro.

Descarte da poeira

Descarte a poeira antes que o nível ultrapasse a linha de Poeira Total. A potência de sucção pode diminuir caso o nível ultrapasse essa linha. Descarte a sujeira antes que ela atinja essa linha, mesmo que ela esteja acumulada apenas em um lado. (Fig. 17)

Para descartar a poeira, siga o procedimento abaixo:

- Solte a alavanca de Liberação do Copo para ejetar o conjunto do copo de sujeira. (Fig. 18)
- Pressione o botão para retirar a tampa. Descarte a sujeira que está no copo de sujeira. (Fig. 19)
- Use a escova de limpeza presa ao copo de poeira para retirar a poeira de dentro do copo. (Fig. 20)
- Mova a alavanca vermelha na tampa do filtro na direção da seta para abrir a tampa. (Fig. 21)
- Segure o botão giratório e gire em torno de dez vezes. (Fig. 22)
- Feche a tampa do filtro. (Fig. 23)
- Prenda o copo de poeira à tampa. (Fig. 24)
- Segure o conjunto do copo de poeira ao corpo do aparelho. (Fig. 25)

Limpeza do filtro (limpeza profunda) (Fig. 26 e Fig. 27)

Lave o filtro caso ele esteja sujo demais, quando a potência de sucção cair ou quando a luz laranja começar a piscar.

Remova o copo de poeira, a tampa do filtro, o filtro e o filtro cilíndrico e lave cada um deles separadamente. Use água pura ou um detergente neutro para lavar cada peça. Após lavar as peças, deixe-as secando a céu aberto e, em seguida, junte-as novamente.

Limpeza do corpo do aspirador

De tempos em tempos, passe um pano embebido em água com sabão na parte externa (corpo) do aspirador.

⚠ CUIDADO:

- Nunca use gasolina, benzeno, solvente, álcool ou semelhantes. Isso pode resultar em descoloração, deformação ou rachaduras.

Seque totalmente antes de usar. Um filtro que não está completamente seco pode causar sucção baixa e diminuir a vida útil do motor.

Não use um soprador de ar para retirar a poeira presa no aspirador. Ele traz poeira para a casa e causa falhas.

ARMAZENAMENTO

Diminua o tubo ajustável e insira o gancho no prendedor firmemente. (Fig. 28)

SOLUÇÃO DE PROBLEMAS

Antes de solicitar reparos, verifique os pontos a seguir.

Sintoma	Área a ser investigada	Método de correção
Baixa potência de sucção	<ul style="list-style-type: none">• O copo de poeira está cheio de poeira?• O filtro está obstruído?• A bateria está exaurida?	<ul style="list-style-type: none">• Esvazie o copo de poeira.• Retire a poeira do filtro ou lave-o.• Recarregue a bateria.
Não funciona	<ul style="list-style-type: none">• A bateria está exaurida?	<ul style="list-style-type: none">• Recarregue a bateria.

010051

NOTA:

- Não tente fazer manutenção do aspirador por conta própria.

Para manter a SEGURANÇA e a CONFIABILIDADE, reparos, manutenção ou ajustes devem ser realizados por Centros de Serviço Autorizados da Makita, usando sempre peças de reposição da Makita.

ACESSÓRIOS OPCIONAIS

CUIDADO:

- Esses acessórios são recomendados para uso com o aparelho conforme especificado neste manual. O uso de outros acessórios pode acarretar riscos de lesões a pessoas. Use acessórios apenas para o objetivo a que se destinam.



Caso precise de mais ajuda para detalhes sobre os acessórios, procure o Centro de Serviço Makita mais próximo.

- Bateria e carregador Makita genuínos

NOTA:

- Alguns itens na lista podem estar incluídos na embalagem do aparelho como acessórios padrão. Eles podem diferir de país para país.

一般外观说明

- | | | |
|-----------|--|--|
| 1. 红色指示灯 | 12. 肩带 | 23.  按钮 |
| 2. 按钮 | 13. 软管挂钩 | 24. 防尘罩 |
| 3. 电池组 | 14. ON (2/1) 按钮 | 25. 清洁刷 |
| 4. 星形标志 | 15. OFF (0) 按钮 | 26. 红色杆 |
| 5. 释放按钮 | 16. 过滤指示灯 (橙色) | 27. 过滤器盖板 |
| 6. 吸入软管口 | 17. 电池指示灯 (红色) | 28. 旋钮 |
| 7. 把手 | 18. 清洁杆 | 29. 黄色指示灯 |
| 8. 伸缩管 | 19. 集尘袋已满指示线 —  — | 30. 旋风式过滤器 (上) |
| 9. 挡圈 | 20. 防尘罩释放杆 | 31. 旋风式过滤器 (下) |
| 10. 集尘口 | 21. 防尘罩组件 | |
| 11. 缝隙集尘口 | 22. 护盖 | |

规格

型号	DCL500
容量	250 mL
持续使用时间 (使用电池 BL1830)	高 (2) : 约 12 分钟 低 (1) : 约 30 分钟
尺寸 (长 X 宽 X 高) (使用电池 BL1830)	352 mm x 189 mm x 252 mm
净重 (使用电池 BL1830)	4.2 kg
额定电压	D.C. 18 V
标准电池组	BL1815N、BL1830、BL1840

- 生产者保留变更规格不另行通知之权利。
- 规格和电池组可能因销往国家之不同而异。
- 重量 (带电池组) 符合 EPTA-Procedure 01/2003

EN114-1

符号

以下显示本工具使用的符号。在使用工具之前请务必必理解其含义。



... 阅读使用说明书。



... 特别小心和注意。



..... 仅限于欧盟国家

请勿将电气设备或电池组与家庭普通废弃物一同丢弃！

请务必遵守欧洲关于废弃电子电气设备、电池和蓄电池以及废弃电池和蓄电池的指令并根据法律法规执行。达到使用寿命的电气设备和电池组必须分类回收至符合环境保护规定的再循环机构。

ENE084-1

用途

本工具用于收集干尘。

重要安全注意事项

在有人监督或接受安全操作指导并清楚可能存在的危险后，8 岁以上的儿童以及体力、感觉及心智不健全或原本缺乏经验和相关知

识的人员可操作本工具。请勿让儿童玩耍本工具。在无人监督的情况下，请勿让儿童单独进行清洁和保养工作。

使用电气工具时，应遵循以下基本注意事项：

使用本工具前请阅读所有的注意事项。

警告 – 旨在降低起火、触电或人身伤害的风险：

1. 本工具供室内使用。
2. 勿使本工具淋雨。室内存放。
3. 勿用作玩具。由儿童使用或在其附近使用时，务必注意安全。
4. 仅用作本说明书描述的用途。仅使用制造商推荐的装置。
5. 请勿使用损坏的电池。如果工具因坠落、损坏、置于室外，或落入水中而不能正常工作，请将其送至维修中心。
6. 勿用湿手操作工具。
7. 勿将任何物体置于吸嘴中。吸嘴堵塞时请勿继续使用工具，注意防止灰尘、皮棉、毛发和任何可能阻挡气流的物体堵塞吸嘴。
8. 头发、宽松衣服、手指以及身体所有部位请勿靠近吸嘴和移动的部件。
9. 取出电池前关闭所有控制开关。
10. 清洁楼梯时要特别注意安全。
11. 请勿用本工具吸取汽油等易燃或可燃液体或在易燃或可燃液体附近使用本工具。

12. 仅使用制造商提供的充电器进行充电。
13. 请勿用本工具吸取香烟、火柴或热灰等燃烧或冒烟的物体。
14. 过滤器未放置到位时请勿使用。
15. 勿在室外对电池充电。
16. 请勿吸取以下材料：
 - 高温物体，例如，点燃的香烟或磨削/切割金属时产生的火花/金属粉末。
 - 易燃物，例如，汽油、稀释剂、苯、煤油或油漆
 - 易爆物体，例如，硝化甘油
 - 可燃物，例如，铝、锌、镁、钛、磷或赛璐珞
 - 湿土、水、油或类似物质
 - 带有锐边的较硬物体，例如，木片、金属、石头、玻璃、铁钉、销钉或刀片
 - 易结块粉末，例如，水泥或墨粉
 - 导电粉尘，例如，金属或碳
 - 细颗粒，例如，水泥灰
 否则会导致起火、人身伤害和/或财产损失。
17. 若发现有任何异常请立即停止操作。
18. 如果您掉落或碰撞了吸尘器，操作前请仔细检查工具上是否有裂缝或损伤。
19. 勿将工具靠近火炉或其他热源。
20. 勿堵塞吸嘴或通风口。

请保留此说明书。

ENC007-8

重要安全注意事项

电池组相关

1. 在进行任何调节、更换附件或存放工具之前，请断开电池组与工具的连接。这些安全防护措施可降低工具意外起动的危险。
2. 请仅使用制造商指定的充电器进行充电。将适用于某一种类型电池组的充电器用于其他类型的电池组时，可能会导致起火。
3. 本工具仅可使用专门指定的电池组。使用其他类型的电池组可能会导致人身伤害或起火。
4. 不使用电池组时请将其远离纸币、硬币、钥匙、钉子、螺丝或其他小型金属物体放置。这些物体可能会使电池端子短路，引起燃烧或起火。
5. 使用过度时，电池中可能溢出液体。请避免接触。如果意外接触到电池漏液，请用水冲洗。如果液体接触到眼睛，请就医。电池漏液可能会导致过敏发炎或灼伤。
6. 请勿使用已损坏或改装过的电池组或工具。已损坏或改装过的电池可能导致火灾、爆炸或人身伤害。
7. 请勿将电池组或工具暴露于明火或高温环境。在明火或 130 °C 以上的高温下使用时可能会导致爆炸。
8. 请将工具交由专业维修人员处理，仅可使用与原件相同的更换部件。这样可确保工具的安全。
9. 在使用电池组之前，请仔细阅读所有的说明以及 (1) 电池充电器，(2) 电池，以及 (3) 使用电池的电子产品上的警告标记。
10. 请勿拆解电池组。
11. 如果机器运行时间变得过短，请立即停止使用。否则可能会导致过热、起火甚至爆炸。
12. 如果电解液进入您的眼睛，用清水将其冲洗干净并立即就医。否则可能会导致视力受损。
13. 请勿使电池组短路：
 - (1) 请勿使任何导电材料触碰到端子。
 - (2) 避免将电池组与其他金属物品如钉子、硬币等放置在同一容器内。

- (3) 请勿将电池组置于水中或使其淋雨。电池短路将产生巨大的电流，导致过热，并可能导致起火甚至击穿。
14. 请勿将工具和电池组置于温度可能达到或超过 50 °C 的场所。
15. 即使电池组已经严重损坏或完全磨损，也请勿焚烧电池组。电池组会在火中爆炸。
16. 请小心，勿撞击电池或使其掉落。
17. 请勿使用损坏的电池。
18. 关于如何处理废弃的电池，请遵循当地法规。

请保留此说明书。

保持电池最大使用寿命的提示

1. 在电池组电量完全耗尽前及时充电。发现工具电量低时，请停止工具操作，并给电池组充电。
2. 请勿对已充满电的电池组重新充电。过度充电将缩短电池的使用寿命。
3. 请在 10 °C - 40 °C 的室温条件下给电池组充电。请在灼热的电池组冷却后再充电。
4. 如果您不需要长时间使用工具，请每六个月对电池组充电一次。

准备

△注意：

- 调节或检查工具功能之前，请务必关闭工具的电源并取出电池组。

电池组的安装或拆卸 (图 1)

△注意：

- 安装或拆卸电池组之前，请务必关闭工具电源。
- 安装或拆卸电池组时请握紧工具和电池组。否则它们可能从您的手中滑落，导致工具和电池组受损，甚至造成人身伤害。
- 安装电池时注意勿让手指卡在吸尘机和电池之间（如下图所示）。否则可能会令手指受伤。

拆卸电池组时，按下电池组前侧的按钮，同时将电池组从工具中抽出。

安装电池组时，要将电池组上的舌簧与外罩上的凹槽对齐，然后推滑到位。将其完全插入到位，直到电池组被锁定并发出卡嗒声为止。如果插入后仍能看到按钮上侧的红色指示灯，则说明电池适配器未完全锁紧。

△注意：

- 务必完全装入电池组，直至看不见红色指示灯。否则它可能会意外从吸尘器中脱落，从而造成自身或他人受伤。
- 请勿强行安装电池组。如果电池组难以插入，可能是插入方法不当。

电池保护系统 (带星形标志的锂离子电池) (图 2)

带星形标志的锂离子电池配有保护系统。该系统可自动切断工具电源以延长电池寿命。

作业时，如果工具和/或电池处于以下情况时工具将会自动停止运转：

- 过载：
 - 以导致异常高电流的方式操作工具。
 - 在这种情况下，请关闭工具并停止导致工具过载的应用操作。然后重新启动工具。

如果无法启动工具，则说明电池过热。在这种情况下，请待电池冷却后再重新启动工具。

• 电池电压低：

剩余电池电量过低，工具不运行。在这种情况下，请取下电池并予以充电。

安装或拆卸附件装置

⚠注意：

- 对工具进行任何装配操作前，请务必关闭工具电源，并取出电池组。
- 将集尘口或伸缩管牢固插入手柄中并旋紧，确保使用过程中不会松动。

用软管接头将吸入软管口于工具连接。

按释放按钮断开软管连接。(图 3)

将伸缩管插入手柄末端。(图 4)

拧松伸缩管挡圈并调节管长。完成调节后，拧紧挡圈。(图 5)

将胶尘口安装至伸缩管。(图 6)

将缝隙集尘口与手柄或伸缩管连接，可清洁缝隙或其他狭窄、不易触及区域。(图 7)

安装肩带

⚠注意：

- 将工具挂在肩膀上时，务必手持工具以免其掉落。工具掉落可能会导致人身伤害或财产损失。

用肩带将工具挂在肩膀上可清洁较高位置。(图 8)

如图所示，将肩带套在搬运把手和肩带固定装置上，并穿过止动器。(图 9 及图 10)

向上拉肩带末端，使其距离止动器顶部至少 80 mm (3")。(图 11)

将软管挂钩安装至软管长度一半的位置。不使用肩带时将其置于软管挂钩上。(图 12 及图 13)

操作



开关操作 (图 14)

要启动吸尘机时，只需按 ON (2/1) 按钮即可。

要关闭工具，则请按 OFF (0) 按钮。要进行变速操作，请按 ON (2/1) 按钮。按一次按钮，工具高速运转，再按一次按钮则变为低速运转。多次按按钮则可交替调节工具运转速度。

指示灯 (图 15)

指示灯亮起或闪烁，指示工具状态。

	亮起	过滤器变脏。请清洁过滤器。请参阅“清洁过滤器（完成工作后）”章节。
	快速闪烁	过滤器被灰尘堵塞。请清洗过滤器。请参阅“清洁过滤器（彻底清洁）”章节。
	闪烁	电池电量变低。
	亮起	电池电量太低，工具将停止运转。给电池充电。

注：

- 务必经常除尘。如果吸尘机中灰尘太多会降低吸力。

保养

⚠注意：

- 检查或保养工具之前，请务必关闭工具电源开关。

- 将报纸或垃圾桶置于作业位置下方。报纸或垃圾桶可承接工具上掉落的尘土。

清洁过滤器（完成工作后）(图 16)

使用工具后，将过滤器清洁杆前后移动约 10 次，使灰尘从过滤器上掉落。

灰尘处理

在吸附的灰尘超过集尘袋已满指示线之前进行处理。如果灰尘吸附量超过指示线会导致吸力下降。应在集聚的灰尘（即便只有一侧）达到指示线之前处理灰尘。(图 17)

处理灰尘请遵循以下步骤。

1. 抬起防尘罩释放杆，弹出防尘罩组件。(图 18)
2. 按  按钮，取下盖板。处理防尘罩中的灰尘。(图 19)
3. 使用防尘罩随附的清洁刷清洁其中的灰尘。(图 20)
4. 沿箭头方向移动过滤器盖板上的红色杆，掀开过滤器盖板。(图 21)
5. 抓握旋钮，转动 10 次左右。(图 22)
6. 关闭过滤器盖板。(图 23)
7. 将防尘罩安装至盖板。(图 24)
8. 将防尘罩组件安装至工具主机。(图 25)

清洁过滤器（彻底清洁）(图 26 及图 27)

当工具吸力下降或橙色灯开始闪烁，如果过滤器很脏则清洗过滤器。

取下防尘罩、过滤器盖板、过滤器及旋风式过滤器并分别清洗干净。使用普通水或中性清洁剂清洗各部件。

清洗上述部件后，待其完全晾干后再重新组装。

清洁吸尘机主机

要经常使用蘸有肥皂水的抹布擦除吸尘机外部（吸尘机主机）的灰尘。

⚠注意：

- 切勿使用汽油、苯、稀释剂、酒精或类似物品清洁工具。否则可能会导致工具变色、变形或出现裂缝。待其充分干燥后再使用。未经充分干燥的过滤器可能会降低吸滤性能和电机寿命。请勿使用吹风机吹去粘在吸尘器上的灰尘。否则会将灰尘吹入电机仓导致设备故障。

存放

缩短伸缩管，将挂钩牢固置于固定装置中。(图 28)

故障排除

在请求维修前，请检查以下要点。

症状	检查区域	解决方法
吸力降低	<ul style="list-style-type: none">• 防尘罩是否积满灰尘？• 过滤器是否被堵塞？• 电池电力是否耗尽？	<ul style="list-style-type: none">• 清空防尘罩上的灰尘。• 除去灰尘或清洗过滤器。• 请给电池充电。
不工作	<ul style="list-style-type: none">• 电池电力是否耗尽？	<ul style="list-style-type: none">• 请给电池充电。

010051

注：

- 请勿自行修理吸尘器。

为了保证产品的安全与可靠性，维修、任何其他的保养或调节需由 Makita（牧田）授权的维修服务中心完成。务必使用 Makita（牧田）的替换部件。

选购附件

⚠注意：

- 这些附件或装置专用于本说明书指定的工具。如使用其他厂牌附件或装置，可能导致人身伤害。仅可将附件或装置用于规定目的。

如您需要了解更多关于这些选购附件的信息，请咨询当地的 Makita（牧田）维修服务中心。

- Makita（牧田）原装电池和充电器

注：

- 本列表中的一些部件可能作为标准配件包含于工具包装内。它们可能因销往国家之不同而异。

Makita Corporation

3-11-8, Sumiyoshi-cho,
Anjo, Aichi 446-8502 Japan
www.makita.com

DCL500-21L-0414

TRD