



牧田®

牧田牌
专业电动工具

使用说明书

多功能 切割打磨机

TM3000C 型

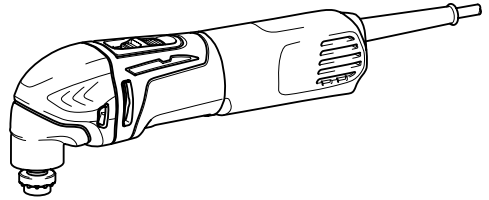

012849

□ 双重绝缘

重要事项：使用前请阅读。

规格

型号	TM3000C	
空载速度	6,000 - 20,000 (/min)	
左/右摆动角	1.6° (共 3.2°)	
长度	275 毫米	
净重	不带除尘装置	1.4 公斤
	带除尘装置	1.5 公斤
安全等级	回/川	

- 生产者保留变更规格不另行通知之权利。
- 规格可能因销往国家之不同而异。
- 重量符合 EPTA-Procedure 01/2003

标准附件

- 扳手仓
- 内六角扳手

注：

- 标准附件可能会发生变更，恕不另行通知。
- 在香港地区，附件内容可能会有所不同。
- 附件可能会以组装于主机中的形式交付。

符号

END202-6

以下显示本工具使用的符号。
在使用工具之前请务必理解其含义。



- 阅读使用说明书。



- 双重绝缘



- 佩带安全眼镜。



- 仅限于欧盟国家
请勿将电气设备与家庭普通废弃物一同丢弃！请务必遵守欧洲 Directive 2002/96/EC 关于废弃电子电气设备的指令，根据法律法规执行。达到使用寿命的电气设备必须分类回收至符合环境保护规定的再循环机构。

用途

ENE080-1

本工具用于锯切和切割木材、塑料、石膏、非铁金属及紧固部件（如未淬火的钉子和订书钉）。同时可用于软墙砖上作业，及干砂磨和刮削较小表面。特别适用于在接近边缘处作业和对齐切割作业。

一般安全规则

GEA001-3

警告：
阅读说明。没有按照以下列举的说明而使用或操作将导致触电、着火和/或严重伤害。在所有以下列举的警告中术语“电动工具”指电驱动（有线）电动工具或电池驱动（无线）电动工具。

保存这些说明

工作场地

1. 保持工作场地清洁和明亮。混乱和黑暗的场地会引发事故。
2. 不要在易爆环境，如有易燃液体、气体或粉尘的环境下操作电动工具。电动工具产生的火花会点燃粉尘或气体。
3. 让儿童和旁观者离开后操纵电动工具。分心会使你放松控制。

电气安全

4. 电动工具插头必须与插座相配。绝不能以任何方式改装插头。需接地的电动工具不能使用任何转换插头。未经改装的插头和相配的插座将减少触电危险。
5. 避免人体接触接地表面，如管道、散热片和水箱。如果你身体接地会增加触电危险。
6. 不得将电动工具暴露在雨中或潮湿环境中。水进入电动工具将增加触电危险。
7. 不得滥用电线。绝不能用电线搬运、拉动电动工具或拔出其插头。让电动工具远离热、油、锐边或运动部件。受损或缠绕的电线会增加触电危险。
8. 当在户外使用电动工具时，使用适合户外使用的外接电线。适合户外使用的电线将减少触电危险。

人身安全

9. 保持警觉，当操作电动工具时关注所从事的操作并保持清醒。切勿在有疲倦，药物、酒精或治疗反应下操作电动工具。在操作电动工具期间精力分散会导致严重人身伤害。
10. 使用安全装置。始终配戴护目镜。安全装置，诸如适当条件下的防尘面具、防滑安全鞋、安全帽、听力防护等装置能减少人身伤害。
11. 避免突然起动。确保开关在插入插头时处于关闭位置。手指放在已接通电源的开关上或开关处于接通时插入插头可能会导致危险。
12. 在电动工具接通之前，拿掉所有调节钥匙或扳手。遗留在电动工具旋转零件上的扳手或钥匙会导致人身伤害。

13. 手不要伸得太长。时刻注意脚下和身体平衡。这样在意外情况下能很好地控制电动工具。
14. 着装适当。不要穿宽松衣服或佩带饰品。让你的头发、衣服和袖子远离运动部件。宽松衣服、佩饰或长发可能会卷入运动部件。
15. 如果提供了与排屑装置、集尘设备连接的装置，则确保他们连接完好且使用得当。使用这些装置可减少碎屑引起的危险。

电动工具使用和注意事项

16. 不要滥用电动工具，根据用途使用适当的电动工具。选用适当的设计额定值的电动工具会使你工作更有效、更安全。
17. 如果开关不能接通或关闭工具电源，则不能使用该电动工具。不能用开关来控制的电动工具是危险的且必须进行修理。
18. 在进行任何调节、更换附件或贮存电动工具之前，必须从电源上拔掉插头和/或将电池盒断开电源。这种防护性措施将减少电动工具突然起动的危险。
19. 将闲置电动工具贮存在儿童所及范围之外，并且不要让不熟悉电动工具或对这些说明不了解的人操作电动工具。电动工具在未经训练的用户手中是危险的。
20. 保养电动工具。检查运动件的安装偏差或卡住、零件破损情况和影响电动工具运行的其他条件。如有损坏，电动工具必须在使用前修理好。许多事故由维护不良的电动工具引发。
21. 保持切削刀具锋利和清洁。保养良好的有锋利切削刃的刀具不易卡住而且容易控制。
22. 按照使用说明书以及打算使用的电动工具的特殊类型要求的方式，考虑作业条件和进行的作业来使用电动工具、附件和工具的刀头等。将电动工具用作那些与要求不符的操作可能会导致危险情况。

维修

23. 将你的电动工具送交专业维修人员，必须使用同样的备件进行更换。这样将确保所维修的电动工具的安全性。
24. 上润滑油及更换附件时请遵循本说明书指示。
25. 手柄务必保持干燥、清洁、无油（脂）。

多功能切割打磨机使用安全警告

GEB096-3

1. 本电动工具设计用于切割、磨削或砂光操作。请通读本电动工具附带的所有安全警告、说明、插图和规格。若不遵循下列说明，则可能导致触电、起火和/或严重的人身伤害。
2. 当进行作业时切割附件可能会接触到隐藏的电线或自身的电线，请握住工具的绝缘抓握表面。切割附件接触到“带电”的电线时，电动工具上暴露的金属部分可能也会“带电”，并使操作者触电。
3. 请使用螺丝钳或其他可行的方式将工件夹紧并稳固地放置在平稳的平台上。手持工件或将工件抵在身侧，可能会导致工件摆放不稳，使工具失去控制。
4. 勿使工具导线靠近旋转附件。否则线头可能会被切割到或卡住，从而可能使您的手或手臂被拖入旋转配件中。
5. 请使用安全眼镜或护目镜。普通眼镜或太阳眼镜并非安全眼镜。
6. 注意不要切割到铁钉。在操作前请检查工件上是否有铁钉，如有须将其清除。
7. 请牢握本工具。
8. 打开开关前，请确保工具未与工件接触。
9. 手应远离移动的部件。
10. 运行中的工具不可离手放置。只可在手握工具的情况下操作工具。
11. 将锯片从工件上取下之前，请务必关闭工具电源并等待锯片完全停止。
12. 操作之后，请勿立刻工具或工件，因为它们可能会非常烫而导致烫伤皮肤。
13. 如无必要，请勿在空载状态下操作工具。
14. 根据您操作的材料及应用，请务必使用正确的防尘面罩/呼吸器。
15. 某些材料含有有毒化学物质。小心不要吸入粉尘，并避免皮肤接触。遵循材料供应商的安全提示。
16. 本工具不防水，因此请保持工件表面干燥。
17. 进行打磨操作时，请对工作区进行足够的通风。
18. 使用本工具打磨某些表面涂覆含铅油漆的产品、木材及金属时，用户及旁观者可能会接触到含有有毒物质的粉尘。请采取正确的呼吸保护措施。
19. 使用前请确认垫片上没有裂缝或破裂。裂缝或破裂会导致人身伤害。
20. 请勿使用非专用的或未得到工具制造商推荐的配件。这样的配件虽然可安装到电动工具上，但无法确保操作安全。
21. 请穿戴个人劳防用品。根据应用情况，请使用面罩、安全护目镜或安全眼镜。根据情况佩戴可防止较小的砂磨碎片或工件碎片的耳罩、手套和车间用的围裙。护目镜必须具备可以防止多种操作所产生的飞溅的碎片伤害到您的能力。防尘面罩或呼吸器必须具备可过滤操作中产生的微粒的能力。长时间的高强度噪音可能会损伤您的听力。
22. 使旁观者远离工作区域，保持一定的安全距离。所有进入工作区域的人员必须穿戴个人劳防用品。工件的碎片或破损的配件可能会飞溅到操作区域以外并导致人身伤害。
23. 在附件完全停止之前切勿将工具放下。旋转配件可能会碰撞地面或工作台面而导致工具失控。
24. 您身边携带电动工具时请勿运行工具。防止因不小心接触到配件而导致衣物被卷入，甚至伤及身体。
25. 请勿在可燃性物附近运行电动工具。火花可能会点燃这些物品。
26. 请勿使用需要冷却液的配件。使用水或其他冷却液可能会导致触电或死亡。
27. 对工具进行任何装配操作前请务必确认机器已关闭且已拔下电源插头。
28. 如果工作场所非常热并且潮湿，或者被导电灰尘严重污染，请使用短路断路器（30 mA）以保障操作者的人身安全。

29. 请务必确保立足稳固。在高空使用工具时确保下方无人。

请保留此说明书。

⚠ 警告：

请勿为图方便或因对产品足够熟悉（由于重复使用而获得的经验）而不严格遵循相关产品安全规则。使用不当或不遵循使用说明书中的安全规则会导致严重的人身伤害。

功能描述

⚠ 警告：

- 在调节或检查工具功能之前，请务必关闭工具电源开关并拔下电源插头。未关闭电源并拔下电源插头可能会使工具意外启动，导致严重的人身伤害。

开关操作

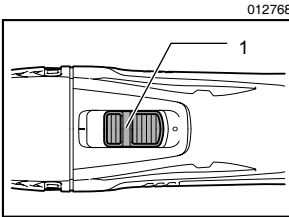

⚠ 注意：

- 插上工具电源插头之前，请务必确认工具已关闭。

要启动工具时，将滑动开关滑到“**I (ON)**”（开）位置。

停止工具时，滑动开关至“**O (OFF)**”（关闭）位置。

调整旋转冲数

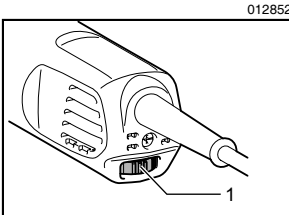

旋转冲数可调。转动拨盘可在 1 至 5 档之间切换旋转冲数。数字越大，旋转冲数越大。请根据工件性质预设档位。

注：

- 不可直接将拨盘的档位从 1 转至 5 或从 5 转至 1。强行转动拨盘可能会损坏工具。在 1 档至 5 档之间切换时，须从中间档位过渡。

恒速控制

为获得恒速而进行的电子速度控制。即使在有负载的情况下亦可保持旋转冲数恒定，从而可实现良好的磨光效果。

装配

⚠ 注意：

- 对工具进行任何装配操作前请务必确认机器已关闭且已拔下电源插头。

安装或拆卸应用工具（选购附件）

⚠ 警告：

- 安装应用工具时请勿上下颠倒。否则可能会损坏工具并造成严重的人身伤害。
- 根据作业需求，沿着正确的方向安装附属工具。应用工具的安装角度可调，调节幅度为 30 度。

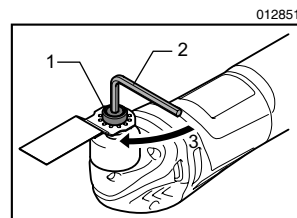
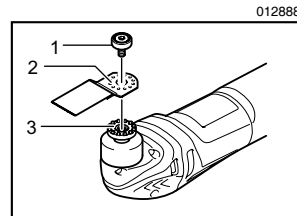

将应用工具（选购附件）置于工具法兰上，将法兰的凸起部分对准工具上的孔插入，用六角扳手拧紧螺栓。

使用砂磨应用工具时，以正确的方向安装工具至砂盘。

砂盘配备钩型及环型安装系统，便于快速安装砂纸。

砂纸上有除尘孔，安装时注意将之与砂盘上的孔对齐。

如需取下砂纸，从一端掀起并撕下即可。使用六角扳手拧松并拆卸应用工具，然后将之取下。

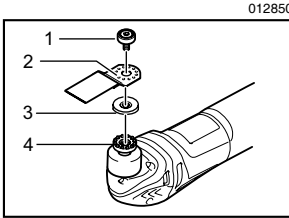

012850

1. 应用工具安装螺栓
2. 应用工具上的孔
3. 适配器
4. 工具法兰的凸起部分

对于带有不同类型安装部的应用工具，使用相应的适配器（选购附件）。

操作

⚠ 警告：

- 启动工具前和操作期间，请勿让手和脸靠近应用工具。

⚠ 注意：

- 请勿使工具过载，否则会导致电机被锁，工具停止。

切、锯、刮

⚠ 注意：

- 请勿强行向某个方向（例如：朝任一侧）移动不带切割边的应用工具。这可能会损坏工具。

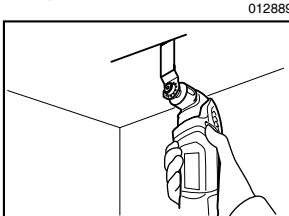

012889

将应用工具置于工件上。然后匀速向前移动工具进行切、锯、刮。

注：

- 强行操作工具或对其施加过度压力可能会降低效率。
- 进行切割操作前，建议将旋转冲数设置为 3 - 5 档。

砂磨

⚠ 注意：

- 请勿用已打磨过金属的砂纸打磨木材。
- 请勿使用破损或无砂粒的砂纸。

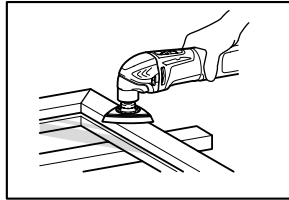

012853

用砂纸打磨工件。

注：

- 为确定合适的旋转冲数，建议先取工件样品测试。
- 在打磨同一工件时请勿使用含有不同类型砂粒的砂纸。否则可能会影响打磨效果。

除尘装置（选购附件）

012854

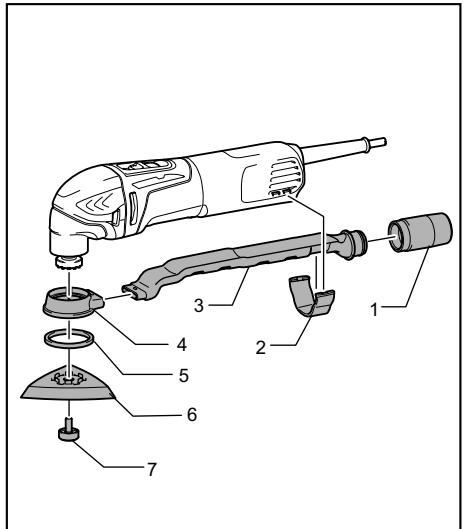

1. 接头
2. 集尘口箍
3. 集尘口
4. 集尘附件
5. 毡环
6. 垫片
7. 应用工具安装螺栓

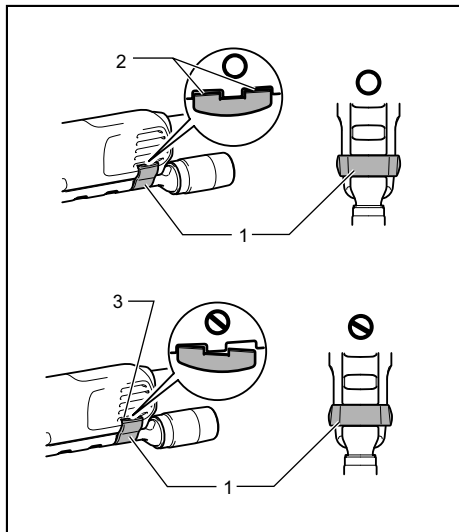

1. 集尘口箍
2. 凸起部分
3. 孔

- 安装接头、集尘口及集尘附件。
- 安装集尘口箍，使其凸起部分插入工具的孔中紧固。
- 将毡环和砂盘置于集尘附件上，然后用安装螺栓紧固毡环和砂盘。

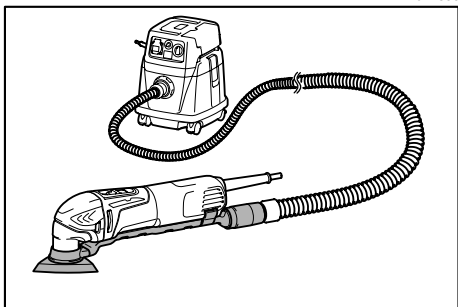

当您想进行清洁器操作时，请将吸尘器与工具连接。将吸尘器的软管连接至除尘装置（选购附件）。

保养

△ 注意：

- 检查或保养工具之前，请务必关闭工具电源开关并拔下插头。
- 切勿使用汽油、苯、稀释剂、酒精或类似物品清洁工具。否则可能会导致工具变色、变形或出现裂缝。

为了保证产品的安全性与可靠性，任何维修、碳刷检查、更换部件或其他维修保养工作需由 Makita（牧田）授权的服务中心完成。务必使用 Makita（牧田）的替换部件。

选购附件

△ 注意：

- 这些附件或装置专用于本说明书所列的 Makita（牧田）电动工具。如使用其他厂牌附件或装置，可能导致伤人的危险。仅可将附件或装置用于规定目的。

如您需要了解更多关于这些选购附件的信息，请咨询当地的 Makita（牧田）维修服务中心。

- 节锯锯片
- 圆锯锯片
- 切入式锯片
- 铲平机（刚性）
- 铲平机（柔性）
- 齿形节锯
- 通用切缝机
- HM 去除器
- HM 节锯锯片
- HM 砂磨板
- 金刚石节锯锯片
- 砂盘
- 适配器
- 三角形研磨纸（红色/白色/黑色）
- 三角形羊毛垫（中粒/粗粒/无砂粒）
- 三角形抛光毡垫
- 六角扳手
- 除尘装置

总制造商：株式会社牧田
日本国爱知县安城市住吉町 3-11-8

生产厂：牧田（昆山）有限公司
江苏省昆山出口加工区楠梓路